

Welkom

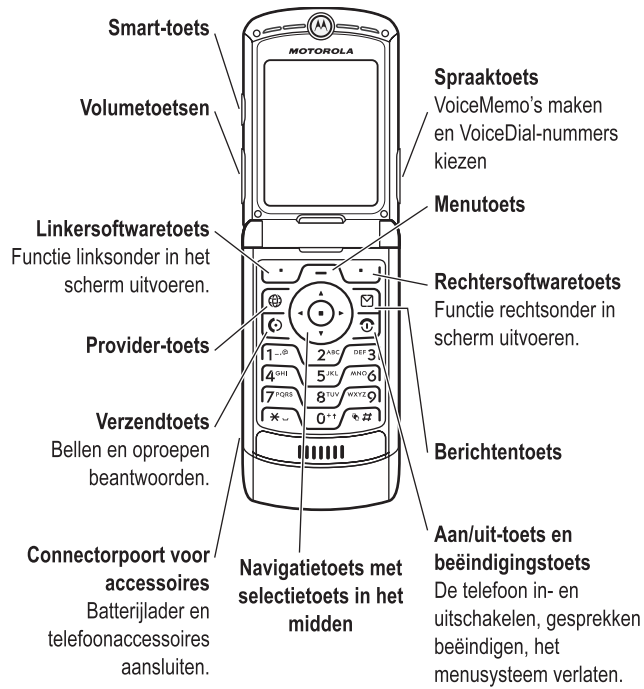

Welkom in de wereld van de digitale draadloze communicatie van Motorola! We zijn blij dat u hebt gekozen voor de mobiele Motorola-telefoon V3 GSM.

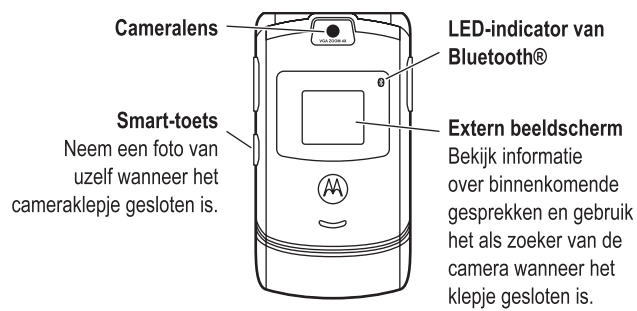

Probeer het uit!



Functie	Beschrijving
Foto's maken	Druk op CAMERA (L) of op Smart-toets > Multimedia > Camera om de camera in te schakelen, richt de lens op het object en druk op OPNAME (A) om een foto te nemen.
Een zelfportret maken (klep gesloten)	Schakel de camera in door de Smart-toets even ingedrukt te houden, gebruik de zoeker om de lens te richten en druk op de smart-toets om een foto te nemen.
Foto's verzenden	Een foto naar een telefoonnummer of e-mailadres verzenden: neem de foto en druk vervolgens op OPSLAAN (S) > Verzenden in bericht .

Functie	Beschrijving
Foto als beller-ID instellen	Een foto aan een telefoonboekgegeven toewijzen of een foto instellen als afbeelding voor beller-ID: maak een foto en druk vervolgens op OPSLAAN (ل) > In telefoonboek opslaan .
Multimediaberichten verzenden	Een multimediabericht verzenden met afbeeldingen, animaties, geluiden of videoclipps:  <input checked="" type="checkbox"/> > Nieuw bericht > Nieuwe MMS
Draadloze verbinding	Een draadloze Bluetooth®-verbinding met een headset, carkit of extern apparaat tot stand brengen:  > Instellingen > Verbinding > Bluetooth koppeling > Setup > Energie > Aan , druk op TERUG (ل) , druk op > Handsfree > Zoek naar apparaten

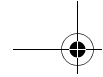

www.motorola.com

MOTOROLA en het logo van de gestileerde M zijn gedeponeerde handelsmerken bij het US Patent & Trademark Office. Java en alle andere op Java gebaseerde merken zijn handelsmerken of gedeponeerde handelsmerken van Sun Microsystems, Inc. in de Verenigde Staten en in andere landen. Alle andere product- of servicenamen zijn eigendom van hun respectieve eigenaren.

© Motorola, Inc., 2004

Auteursrechtinformatie met betrekking tot de software

De Motorola-producten die in deze handleiding worden beschreven, kunnen auteursrechtelijk beschermde software van Motorola en andere fabrikanten bevatten die in de halfgeleidergeheugens of op andere media is opgeslagen. Wetten in de Verenigde Staten en andere landen bepalen dat bepaalde exclusieve rechten voor software waarop auteursrecht rust, zijn voorbehouden aan Motorola en andere softwareleveranciers, zoals de exclusieve rechten om de software waarop auteursrecht rust te distribueren of te reproduceren. Overeenkomstig deze wetten mag software waarop auteursrecht rust en die aanwezig is in Motorola-producten, op geen enkele wijze worden gewijzigd, onderworpen aan reverse-engineering, gedistribueerd of gereproduceerd, voorzover dit is toegestaan door de wet. Aan de koop van Motorola-producten kan geen gebruiksrecht krachtens auteursrechten, patenten of gepatenteerde toepassingen van Motorola of enige andere softwareleverancier worden ontleend, direct noch indirect, noch door juridische uitsluiting of anderszins, behalve het normale, niet-exclusieve recht waarvoor geen vergoeding verschuldigd is, op gebruik dat voortvloeit uit de uitvoering van de wet bij de verkoop van een product.

De specificaties en functies van producten kunnen zonder voorafgaande kennisgeving worden gewijzigd, maar wij trachten steeds om de gebruikershandleidingen regelmatig aan te passen aan eventuele veranderingen in de productfunctionaliteit. Mocht zich echter het onwaarschijnlijke geval voordoen, dat uw versie van de handleiding niet de volledige kernfunctionaliteit van het product beschrijft, dan stellen wij het op prijs als u ons hiervan op de hoogte stelt. U kunt de meest recente versies van onze handleidingen ook vinden in het klantengedeelte van de Motorola-website op <http://www.motorola.com>.

4 - Probeer het uit!

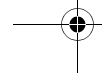
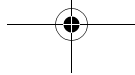

Inhoudsopgave

Veiligheids- en algemene informatie	8
Aan de slag	16
Informatie over deze handleiding	16
De SIM-kaart plaatsen	17
Batterijgebruik	17
De batterij plaatsen	19
De batterij opladen	19
De telefoon inschakelen	21
De telefoon uitschakelen	21
Het volume aanpassen	22
Bellen	22
Een oproep beantwoorden	23
Uw eigen telefoonnummer weergeven	23
Extra functies	24
Een foto maken en verzenden	24
Een multimediebericht verzenden	27
Een draadloze Bluetooth [®] -verbinding gebruiken	30
De telefoon leren gebruiken	33
Werken met het beeldscherm	33
Werken met de navigatietoets	38
Werken met de provider-toets	38
Werken met de berichttoets	38
Werken met menu's	39
Tekst invoeren	41
Werken met de smart-toets	53
Werken met het externe beeldscherm	54
De handsfree-luidspreker	55
Een code, PIN, of wachtwoord wijzigen	55

De telefoon vergrendelen en ontgrendelen	56
Als u een code, PIN, of wachtwoord vergeet.	57
Het telefoonboek	58
De telefoon instellen	61
Een meldingsprofiel instellen	61
Meldsignaal voor een inkomende oproep wijzigen	62
De datum en tijd instellen	63
Een achtergrondafbeelding instellen	63
Schermbeveiliging instellen.	64
Andere skin kiezen voor de telefoon	65
Een telefoonthema toewijzen.	65
Antwoordopties instellen	67
De helderheid van het beeldscherm instellen	68
De achtergrondverlichting aanpassen	68
Time-out voor het beeldscherm instellen.	68
Uw naam en telefoonnummer opslaan	69
Gespreksfuncties	70
Meldingssignaal inkomend gesprek uitschakelen	70
Gespreksinfo weergeven.	70
Een nummer opnieuw kiezen	72
Automatisch opnieuw kiezen	72
Onbeantwoorde gesprekken alsnog beantwoorden	73
Het kladblok gebruiken	73
Een gesprek in de wachtstand zetten of de microfoon uitschakelen.	74
Wisselgesprek	74
Beller-ID gebruiken (inkomende gesprekken)	75
Een alarmnummer kiezen	76
Internationale nummers kiezen	76
Snelkiezen.	76
Voicemail gebruiken.	77
Een andere actieve lijn selecteren.	78

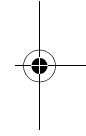
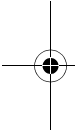
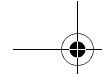

Telefoonfuncties	79
Hoofdmenu	79
Instellingenmenu	80
Snelzoekgids voor telefoonfuncties	81
Gespreksfuncties	81
Berichten	82
Telefoonboek	83
Functies om de telefoon een persoonlijk karakter te geven ..	86
Instant messaging	87
Chatten	88
E-mail	89
Menufuncties	89
Speciale kiesfuncties	90
Gesprekstijd bijhouden	91
Handsfree-functies	92
Data en faxen	93
Draadloze Bluetooth [®] -verbindingen	94
Netwerkfuncties	96
Functies in de persoonlijke organizer	96
Beveiliging	98
Nieuws en ontspanning	98
Gegevens omtrent specifiek absorptieniveau	101
Index	103

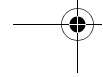
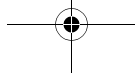



Veiligheids- en algemene informatie

Belangrijke informatie over veilig en efficiënt gebruik. Lees deze informatie voordat u uw telefoon gebruikt.

Deze informatie vervangt de algemene veiligheidsinformatie vervat in gebruikersgidsen die voor 1 december 2002 zijn gepubliceerd.

Blootstelling aan energie van radiofrequentie (RF) energie

Uw telefoon bevat een zender en ontvanger. Wanneer de telefoon is ingeschakeld (AAN) ontvangt en zendt deze radiofrequentie (RF) energie. Wanneer u met uw telefoon communiceert, dan bepaalt het systeem dat uw gesprek verwerkt het vermogen waarmee uw telefoon uitzendt.

Uw Motorola -telefoon is ontworpen om te voldoen aan de (veiligheids)normen en wetgeving in uw land inzake blootstelling van mensen aan RF energie.

Vorzorgsmaatregelen bij gebruik

Voor optimale werking en om er zeker van te zijn dat de blootstelling van mensen aan RF energie binnen de richtlijnen valt, dient u te allen tijde de volgende instructies te volgen.

Gebruik van externe antennes

Gebruik alleen de bijgeleverde of een door Motorola goedgekeurde vervangende antenne. Niet voor het apparaat bestemde of niet tevoren goedgekeurde antennes, wijzigingen of hulpstukken zouden de telefoon kunnen beschadigen.

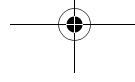
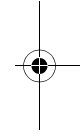
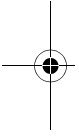

Houd een externe antenne NIET vast wanneer de telefoon "IN GEBRUIK" is. Het vasthouden van de antenne beïnvloedt de gesprekskwaliteit nadelig en kan ertoe bijdragen dat de telefoon meer vermogen gebruikt dan nodig is. Daarnaast kan toepassing van niet-toegestane antennes leiden tot niet-naleving van de plaatselijke, in de regelgeving van uw land vastgestelde eisen.

Telefoongebruik

Tijdens het voeren van een telefoongesprek dient u uw telefoon op dezelfde manier vast te houden als een vaste telefoon.

Dragen op het lichaam

Indien u tijdens het zenden uw telefoon op het lichaam draagt, plaats de telefoon dan altijd in een door Motorola bijgeleverde en goedgekeurde clip, houder, holster of etui. Dit is nodig om de regels inzake blootstelling aan RF energie na te leven. Het gebruik van accessoires die niet door Motorola zijn bijgeleverd of goedgekeurd kan meebrengen dat de maximaal toegestane blootstelling wordt overschreden. Indien u geen van de voorgeschreven accessoires op het lichaam draagt, en de telefoon niet in de normale gebruikerspositie gebruikt, zorg er dan voor dat de telefoon en de antenne tijdens het zenden tenminste 2,5 cm van uw lichaam is verwijderd.

Gebruik van de dataopties

Bij toepassing van de dataopties op uw telefoon, dient u - ongeacht of daarbij wel of niet een bijbehorende kabel wordt gebruikt - uw telefoon, alsmede de antenne daarvan, ten minste 2,5 cm van uw lichaam verwijderd te houden.

Goedgekeurde accessoires

Het gebruik van niet door Motorola goedgekeurde accessoires, met inbegrip van maar niet beperkt tot batterijen en antennes, kan ertoe leiden dat met uw telefoon de richtlijnen betreffende de blootstelling aan RF energie worden overschreden. Raadpleeg onze website www.motorola.com voor een lijst met door Motorola goedgekeurde accessoires.

RF Energie storing / compatibiliteit

Belangrijk: Nagenoeg elk elektronisch apparaat is onderhevig aan RF energie storing van externe bronnen als het niet afdoende is beschermd, ontworpen of op andere wijze is geconfigureerd voor RF energie compatibiliteit. In sommige gevallen kan uw telefoon storing veroorzaken.

Gebouwen

Schakel uw telefoon uit in gebouwen waar u wordt verzocht dit te doen. Deze gebouwen kunnen ziekenhuizen en zorgvoorzieningen behelzen welke uitgerust kunnen zijn met apparatuur die gevoelig is voor interferentie.

Vliegtuigen

Schakel uw telefoon uit, wanneer u dit aan boord van een vliegtuig wordt opgedragen. Ieder gebruik van een telefoon moet in overeenstemming zijn met de aan boord toepasselijke regels.

Medische apparaten

Pacemakers

De producenten van pacemakers adviseren dat er minimaal 15 cm afstand wordt gehouden tussen een draadloze handtelefoon en een pacemaker.

Personen met pacemakers dienen het volgende te doen:

- Houd de telefoon **ALTIJD** méér dan 15 cm van de pacemaker, wanneer de telefoon is ingeschakeld.
- Draag de telefoon niet in een borstzak.
- Gebruik het oor aan de tegenovergestelde kant van de pacemaker om de kans op storing zoveel mogelijk te beperken.
- Schakel de telefoon onmiddellijk uit, als u ook maar denkt dat storing plaatsvindt.

Gehoorapparaten

Sommige digitale draadloze telefoons kunnen bij sommige gehoorapparaten storing veroorzaken of ondervinden. Mocht een dergelijke storing optreden, dan kunt u wellicht contact op nemen met de fabrikant van uw gehoorapparaat om alternatieven te bespreken.

Andere medische apparaten

Indien u enig ander medisch apparaat of hulpstuk gebruikt, neem dan contact op met de fabrikant van uw apparaat om te bepalen of het voldoende is beschermd tegen RF energie. Uw arts zou u wellicht kunnen helpen bij het verkrijgen van deze informatie.

Gebruik in voertuigen

Kijk de wetten en regels na over het gebruik van telefoons in uw voertuig. Volg de regels altijd op.

Wanneer u uw telefoon in een voertuig gebruikt, verzoeken wij u het volgende te doen:

- Schenk al uw aandacht aan het rijden en de weg.
- Gebruik bediening zonder handen (hands-free).
- Indien de rijomstandigheden dit toelaten, verlaat de weg en parkeer uw auto alvorens een telefoongesprek te gaan voeren.

Operationele waarschuwingen

Voor voertuigen met een airbag

Plaats de telefoon niet bovenop een airbag of in de ruimte, die een airbag in opgeblazen toestand inneemt. Airbags blazen met enorme kracht op. Indien de telefoon in de ruimte is geplaatst waar een airbag automatisch wordt opgeblazen en de airbag blaast op, dan kan de telefoon met enorme kracht losschieten en ernstig letsel veroorzaken aan de inzittenden van het voertuig.

Mogelijk explosieve atmosfeer

Schakel uw telefoon uit vóór u een gebied ingaat, waar mogelijk explosiegevaar heerst, behalve als het apparaat speciaal geschikt is voor het gebruik in dergelijke gebieden en als "intrinsiek veilig" voor dergelijke gebieden is aangemerkt. Verwijder, installeer en laad geen batterijen in dergelijke gebieden. Vonken kunnen een ontploffing of brand veroorzaken die lichamelijk letsel en zelfs de dood tot gevolg kan hebben.

Belangrijk: *De gebieden, waaraan hierboven wordt gerefereerd, zijn onder andere gebieden waar brandstof wordt gepompt, zoals onderdeks op schepen, gebieden voor het overpompen of de opslag van brandstof of chemicaliën, gebieden waar de lucht chemicaliën bevat of deeltjes zoals graan, stof of metaalpoeders. Voor gebieden met mogelijke explosieve atmosferen wordt u veelal maar niet altijd gewaarschuwd door middel van borden.*





Springladingen en gebieden waar ontploffingen plaatsvinden

Schakel uw telefoon uit wanneer u in de buurt bent van elektrische springladingen, in een gebied waar ontploffingen worden uitgevoerd, of in gebieden waar is voorgeschreven: "Elektronische apparaten uitschakelen". Volg alle tekens en voorschriften op.

Batterijen

Batterijen kunnen zaakschade en/of lichamelijk letsel veroorzaken zoals brandwonden, indien een geleidend materiaal, zoals sieraden, sleutels of kralenkettingen blootgestelde apparatuur aanraakt. Het geleidende materiaal kan een elektrische stroomkring vervolmaken (kortsluiten) en erg heet worden. Wees voorzichtig bij het hanteren van een geladen batterij, speciaal wanneer deze in een binnenzak, tas of andere houder wordt geplaatst met een of meer metalen voorwerpen. **Gebruik alleen originele Motorola batterijen en opladers.**

Op uw batterij of telefoon kunnen de volgende symbolen met de volgende betekenis voorkomen:

Symbol	Betekenis
	Er volgt belangrijke veiligheidsinformatie.
	U dient zich niet van uw batterij of telefoon te ontdoen door deze in het vuur te werpen.
	Uw batterij of telefoon dient eventueel conform de plaatselijke wetgeving te worden gerecycled. Neem voor nadere informatie contact met de lokale regelgevende instanties op.
	U dient uw batterij of telefoon niet samen met het vuilnis weg te gooien.
	Uw telefoon bevat een interne lithium-ionbatterij.

Aanvallen/black-outs

Sommige mensen kunnen bij blootstelling aan knipperend licht vatbaar voor epileptische aanvallen of black-outs zijn, bijvoorbeeld bij televisiekijken of het doen van videospelletjes. Deze aanvallen of black-outs kunnen zich óók voordoen als dat nog nooit eerder het geval is geweest.

Als u al eens een aanval of black-out heeft gehad, of als dat in uw familie voorkomt, overlegt u dan met uw arts alvorens op uw telefoon videospelletjes te spelen of een knipperlichtoptie op uw telefoon te programmeren. (De knipperlichtoptie is niet op alle producten voorhanden).

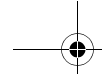

Ouders dienen goed toe te zien op het gebruik door hun kinderen van videospelletjes of andere opties waarbij er knipperlichten op de telefoon komen. Het gebruik dient direct gestaakt te worden en er dient een arts te worden geraadpleegd, mocht zich een van de volgende symptomen voordoen: stuip trekkingen, oog- of spiertrillingen, bewusteloosheid, onwillekeurige bewegingen en/of desoriëntatie.

Teneinde de kans hierop te beperken, dient u de volgende voorzorgsmaatregelen te nemen:

- Speel niet met een knipperlichtoptie c.q. maak daarvan geen gebruik als u moe bent of behoefte heeft aan slaap.
- Neem ieder uur minimaal 15 minuten pauze.
- Speel alleen in een ruimte waarin alle lichten aan zijn.
- Houdt het scherm tijdens het spelen zo ver mogelijk van u af.

RSI

Als u op uw telefoon spelletjes speelt, dan kunt u incidenteel last krijgen van uw handen, armen, schouders, nek en/of andere lichaamsdelen. Teneinde problemen als peesontstekingen, carpaaltunnelsyndroom en/of andere aandoeningen van het bewegingsapparaat te voorkomen, dient u deze aanwijzingen op te volgen:

- Neem ieder uur dat u spelletjes speelt, minimaal 15 minuten pauze.
- Als uw handen, polsen en/of armen tijdens het spelen moe worden of zeer gaan doen, stop dan, en neem een paar uur rust alvorens verder te spelen.
- Als de pijn in uw handen, polsen en/of armen tijdens of na het spelen aanhoudt, stop er dan mee en ga naar een dokter.

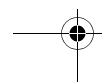
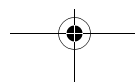
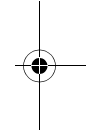
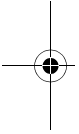

EU-conformiteitsverklaring

Hierbij verklaart Motorola dat dit product overeenstemt met



- de essentiële vereisten en andere relevante bepalingen van richtlijn 1999/5/EG
- alle andere relevante EU-richtlijnen

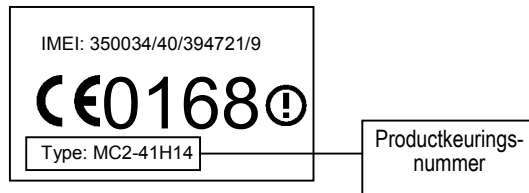

Bovenstaande is een voorbeeld van een typisch productkeuringsnummer.

U kunt de verklaring van overeenstemming van uw product met richtlijn 1999/5/EG (de richtlijn voor radio-apparatuur en telecommunicatie-eindapparatuur) bekijken op www.motorola.com/rte - voor de gewenste conformiteitsverklaring voert u het productkeuringsnummer van het etiket op het product in het vakje "Search" op de webpagina in.

Alleen binnenshuis gebruik in Frankrijk



Opmerking: Het gebruik van de Bluetooth-functies en het Bluetooth klasse 1 zendvermogen is in Frankrijk buitenshuis niet toegestaan. Gebruik de Bluetooth-functies in Frankrijk alleen binnenshuis om illegale interferentie met radiosignalen te voorkomen. (ITC04-267)

Aan de slag

Informatie over deze handleiding

In deze handleiding worden de basisfuncties van uw draadloze Motorola-telefoon beschreven.





Deze handleiding is ook te vinden op de website van Motorola:

<http://hellomoto.com>

Een menufunctie selecteren

Via het menusysteem hebt u toegang tot de functies van de telefoon. In deze handleiding wordt als volgt getoond hoe u een menufunctie selecteert in het startscherm:

Zoek de functie  > **Gesprek info** > **Gevoerde**

In dit voorbeeld drukt u in het startscherm op de menu-toets  om het menu te openen. Vervolgens bladert u naar  **Gesprek info** en selecteert u dit item. Ten slotte bladert u naar **Gevoerde** en selecteert u dit item. Druk op de navigatietoets  om naar een menufunctie te bladeren en deze te selecteren. Druk op **KIES** () om de gemarkeerde menufunctie te selecteren.

Optionele functies



Met dit label worden in deze handleiding optionele functies aangegeven, zoals netwerkfuncties, SIM-kaartfuncties of functies die per type abonnement verschillen. Deze functies worden mogelijk niet door alle serviceproviders in alle geografische gebieden aangeboden. Neem voor meer informatie contact op met uw serviceprovider.

Optionele accessoires



Met dit label wordt een functie aangeduid waarvoor een optionele Motorola Original™-accessoire vereist is.

De SIM-kaart plaatsen

De SIM-kaart (*Subscriber Identity Module*) bevat uw telefoonnummer, servicegegevens en geheugen voor het telefoonboek en berichten.

Let op: Buig of bekras de SIM-kaart niet. Stel de SIM-kaart niet bloot aan statische elektriciteit, water of vuil.

Schuif de SIM-kaart onder het houdertje om het in de kaartsleuf te steken, zoals hieronder wordt weergegeven.

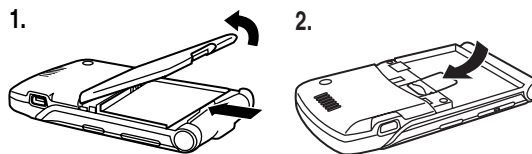

Let op: verwijder voor het plaatsen van de SIM-kaart eerst de batterij, indien aanwezig.

Batterijgebruik

De prestaties van de batterij zijn afhankelijk van allerlei factoren, zoals de configuratie van het draadloze netwerk, de signaalsterkte, de temperatuur waarbij u de telefoon gebruikt, de functies en/of instellingen die u selecteert en gebruikt, accessoires die u op de telefoon hebt aangesloten en de mate waarin u de spraak-, gegevens- en andere toepassingen gebruikt.

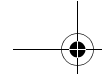

Let op: Om letsel en brandwonden te voorkomen, moet u de polen van de batterij niet met een metalen voorwerp aanraken en geen kortsluiting veroorzaken.

U kunt de prestaties van de batterij als volgt optimaliseren:

- Gebruik altijd Motorola Original-batterijen en -batterijladers. De garantie van de telefoon dekt geen schade die ontstaat door het gebruik van batterijen en/of batterijladers die niet van Motorola zijn.
- Het opladen van nieuwe batterijen of batterijen die lange tijd zijn opgeslagen, kan soms langer duren.
- Zorg ervoor dat de batterij ongeveer op kamertemperatuur is als u deze oplaadt.
- Stel de batterij niet bloot aan temperaturen onder -10°C of boven 45°C . Neem de telefoon altijd mee als u uw auto verlaat.
- Als u van plan bent om een batterij een tijdje niet te gebruiken, bewaart u deze op een koele, donkere plaats, bijvoorbeeld in de koelkast.
- Na verloop van tijd zal de batterij langzaam maar zeker verslijten en kost het steeds meer tijd om de batterij op te laden. Dit is normaal. Als u de batterij geregeld oplaadt en merkt dat de spreektijd die u hebt, korter wordt of dat het langer duurt voordat de batterij is opgeladen, is het waarschijnlijk tijd om een nieuwe batterij aan te schaffen.



De oplaadbare batterijen die de stroom leveren voor dit product, moeten als klein chemisch afval worden behandeld en kunnen mogelijk worden gerecycled. Kijk op het label van de batterij om na te gaan welk type batterij u gebruikt. Neem contact op met een lokaal recyclingbedrijf of de gemeente als u wilt weten wat u moet doen met uw afgedankte batterijen.

Waarschuwing: gooi batterijen nooit in het vuur, want ze kunnen exploderen.

18 - Aan de slag

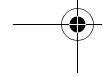
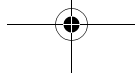

De batterij plaatsen



Gebruik alleen Motorola Original-batterijen en -accessoires voor de telefoon.

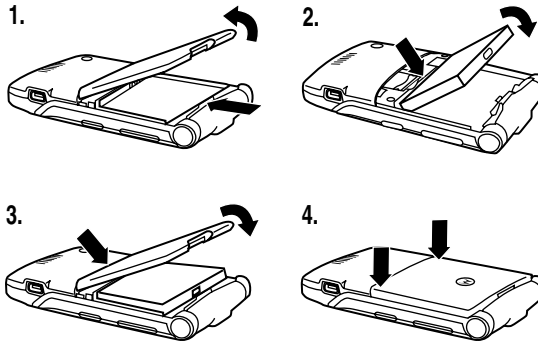

De batterij opladen

Nieuwe batterijen zijn bij levering gedeeltelijk opgeladen. Alvorens de telefoon te gebruiken, moet u de batterij plaatsen en opladen zoals hierna wordt beschreven. Sommige batterijen functioneren pas optimaal na verschillende keren volledig te zijn ontladen/opgeladen.

Tip: met de haakse connector die bij de telefoon is geleverd, kunt u gemakkelijk gebruikmaken van de telefoon terwijl er een batterijlader of accessoire op aangesloten is.

Actie

- 1 Sluit de stekker van de reislader aan op de afneembare connector zoals weergegeven.
- 2 Sluit de connector aan op de USB-poort van uw telefoon.

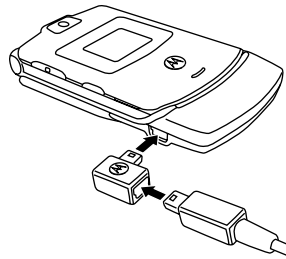

- 3 Steek de andere stekker van de reislader in een geschikt stopcontact.

Opmerking: het kan 10 seconden duren voordat uw telefoon een zichtbare of hoorbare indicatie geeft dat de batterij aan het opladen is.

- 4 Wanneer op de telefoon de tekst **Opladen voltooid** wordt weergegeven, koppelt u de reislader en de connector los.
-

Opmerking: U kunt de reislader zonder problemen op de telefoon aangesloten laten als de batterij volledig is opgeladen. Hierdoor zal de batterij **niet** beschadigd raken.

De telefoon inschakelen

Actie

- 1 Houd de aan/uit-toets  twee seconden ingedrukt om de telefoon in te schakelen.

Opmerking: het kan vier seconden duren voordat het beeldscherm oplicht nadat u de telefoon hebt ingeschakeld.

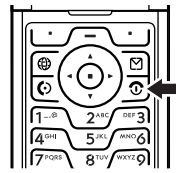

- 2 Voer indien nodig de pincode van uw SIM-kaart in en druk op **OK** () om de SIM-kaart te ontgrendelen.

Waarschuwing: als u driemaal achtereen een verkeerde pincode invoert, wordt de SIM-kaart onbruikbaar en wordt het bericht **SIM Geblokkeerd** weergegeven.

- 3 Voer indien nodig uw slotcode van vier cijfers in en druk op **OK** () om de telefoon te ontgrendelen.

Als u de telefoon inschakelt, kan u gevraagd worden of u de telefoon wilt personaliseren. Selecteer **JA** () om persoonlijke opties voor de telefoon in te stellen of **NEE** () om naar het startscherm te gaan. Zie pagina 86 voor meer informatie over het aanpassen van de instellingen van uw telefoon.

De telefoon uitschakelen

Actie

Houd de aan/uit-toets  twee seconden ingedrukt om de telefoon uit te schakelen.

Het volume aanpassen

Druk op de bovenste of onderste volumetoets als u:

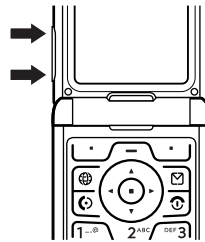

- het meldingssignaal van een inkomende oproep wilt uitschakelen
- het volume van de luidspreker tijdens een gesprek wilt verhogen of verlagen
- het volume van de beltoon wilt verhogen of verlagen wanneer het startscherm zichtbaar is (de klep moet geopend zijn)



Tip: Als u het laagste volume hebt ingesteld, kunt u met één druk op de onderste volumetoets overschakelen op een trilsignaal. Als u nogmaals op deze toets drukt, schakelt u over naar een stille melding. Druk op de bovenste volumetoets om terug te schakelen naar het trilsignaal en vervolgens naar de beltoon.

Bellen

Vanuit het startscherm kunt u telefoonnummers kiezen (zie pagina 33).

Druk op	Om
1 de toetsen	het telefoonnummer te kiezen
2 	de gewenste persoon op te bellen
3 	het gesprek te beëindigen en de telefoon 'op te hangen'



Tip: u kunt ook de klep van de telefoon sluiten om een gesprek te beëindigen.

Een oproep beantwoorden



Als u een oproep ontvangt, begint de telefoon te rinkelen en/of te trillen en wordt op het beeldscherm een bericht weergegeven.

Als de optie **Open voor antwoord** is geactiveerd, kunt u de oproep beantwoorden door de telefoon te openen. (Druk op  > **Instellingen** > **Tijdens gesprek** > **Antwoord opties** > **Open voor antwoord** om deze optie te activeren.)

Als de optie **Open voor antwoord** niet geselecteerd is:

	Druk op	Om
1	 of NEEM OP ()	de oproep te beantwoorden
2		het gesprek te beëindigen en 'op te hangen'

Uw eigen telefoonnummer weergeven

Als u uw eigen telefoonnummer op het startscherm wilt weergeven, drukt u op  .

Druk tijdens een gesprek op  > **Mijn tel. nummers**.

Opmerking: Uw telefoonnummer moet op de SIM-kaart zijn opgeslagen om deze functie te kunnen gebruiken. Als u uw eigen telefoonnummer op de SIM-kaart wilt opslaan, raadpleegt u pagina 69. Als u uw eigen telefoonnummer niet weet, kunt u dit bij uw serviceprovider opvragen.

Extra functies

U kunt veel meer met uw telefoon doen dan bellen en gebeld worden alleen.

Een foto maken en verzenden

Snelkoppeling: druk in het startscherm op **CAMERA** (📷) om de camera in te schakelen.

De camera van de telefoon inschakelen via het menusysteem:

Zoek de functie 📷 > Multimedia > Camera

Het beeld van de ingeschakelde zoeker wordt op het scherm weergegeven.

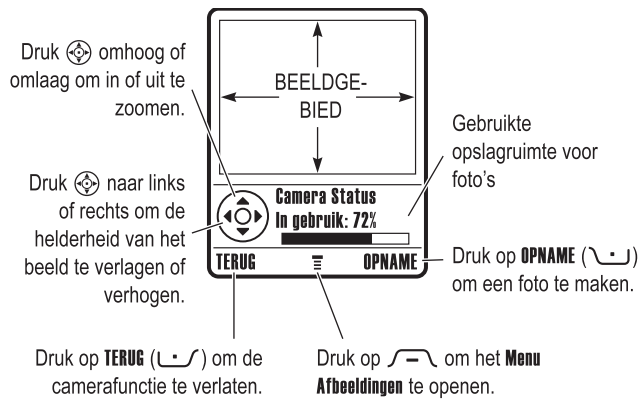

Richt de cameralens op het onderwerp en:

Druk op	Om
1 OPNAME (ل٠٠)	een foto te maken
2 OPSLAAN (ل٠٠)	opslagopties weer te geven Als u de foto wilt opslaan, gaat u verder met stap 3.
of	
WEG (ل٠٠)	de foto te verwijderen en terug te gaan naar de actieve zoekermodus
3 	naar Verzenden in bericht, Bestand, Toepassen als wallpaper, Toepassen als screensaver of in telefoonboek opslaan te bladeren
4 KIES (ل٠٠)	de opslagoptie uit te voeren

Een foto van uzelf maken

Actie

- 1** Druk in het startscherm op **CAMERA** (ل٠٠) of op  > **Multimedia** > **Camera** om de camera in te schakelen en sluit de klep.
- of**
- Sluit de klep en houd de smart-toets ingedrukt om de camera en de zoeker van het externe beeldscherm in te schakelen.
- 2** Gebruik de externe zoeker om de camera te richten.
- 3** Druk nogmaals op de smart-toets om een foto te maken.

Actie

- 4 Het kost 5 seconden om de foto op te slaan en de externe zoeker opnieuw in te stellen.

of

Open de klep om de foto op te slaan of te verwijderen.

Camera-instellingen wijzigen

Druk op  om het **Menu Afbeeldingen** te openen als de camera is ingeschakeld. Het **Menu Afbeeldingen** kan de volgende opties bevatten:

Optie	Beschrijving
Ga naar afbeeldingen	Afbeeldingen en foto's op uw telefoon bekijken.
Vastleggen (zelfontspanner)	De zelfontspanner voor de camera instellen om een foto te maken.
Setup Afbeeldingen	Het instellingenmenu openen om de volgende instellingen te wijzigen: <ul style="list-style-type: none"> • Licht Sterkte: kan worden ingesteld op Automatisch, Zonnig, Bewolkt, Binnen (thuis), Binnen (kantoor) of Nacht. • Belichting: kan worden ingesteld op +2, +1, 0, -1, of -2. • Resolutie: de camera instellen op het nemen van foto's met de volgende resoluties: MMS (160x120 pixels), Gemiddeld (320x240 pixels) of Hoog (640x480 pixels) • Sluitertoon: Een toon activeren die te horen is als u een foto neemt. Kan worden ingesteld op Niet, Aap, Kwak, Flits, Boing of Klik.
Vrije ruimte weergeven	Bekijken hoeveel geheugenruimte er nog over is voor de opslag van foto's.

Een multimedibericht verzenden



Een MMS-multimedibericht (Multimedia Messaging Service) bevat een of meer pagina's met tekst en ingesloten mediaobjecten (bijvoorbeeld foto's, afbeeldingen, animaties, geluiden, gesproken tekst of videoclips). U kunt multimediberichten verzenden naar andere gebruikers met een draadloze telefoon en naar e-mailadressen.





Tip: Bij multimediberichten is de indeling van alle pagina's gebaseerd op de indeling van de eerste pagina. Als u een mediaobject boven aan de pagina wilt weergeven, voegt u dit in de eerste helft van de berichttekst in. Als u een mediaobject onder aan de pagina wilt weergeven, voegt u dit in de tweede helft van de berichttekst in.

Zoek de functie

✉ > Nieuw bericht > Nieuwe MMS



Druk op	Om
1 de toetsen	tekst in te voeren op de pagina
2	het MMS Menu te openen
3	naar Invoegen te bladeren
4 KIES (كيس)	een lijst weer te geven met items die u kunt invoegen
5	naar Afbeelding , VoiceMemo , Audio , Video , Nieuwe pagina , EasySMS of Contactgegevens te bladeren
6 KIES (كيس)	het bestandstype te selecteren
7	het gewenste bestand te markeren
8 KIES (كيس)	het bestand in te voegen

Als u nog een pagina aan het bericht wilt toevoegen, gaat u door naar stap 9.

	Druk op	Om
9		het MMS Menu te openen om een nieuwe pagina toe te voegen
10		naar Invoegen te bladeren
11	KIES ()	een lijst weer te geven met items die u kunt invoegen
12		naar Nieuwe pagina te bladeren
13	KIES ()	een nieuwe pagina na de huidige in te voegen

Herhaal stap 1 tot en met 8 om inhoud voor de nieuwe pagina in te voeren.

Nadat u de tekst voor het multimediebericht hebt geschreven:

	Druk op	Om
1	OK ()	het bericht op te slaan
2		naar een Verzend naar -optie te bladeren: Markeer Item maken om een telefoonnummer of e-mailadres in te voeren. Markeer Nieuw telefoonboekgegeven om een nummer en/of e-mailadres in te voeren en aan het telefoonboek toe te voegen. U kunt ook een bestaand telefoonboekgegeven markeren.

Druk op	Om
3 KIES (ن)	Item maken of Nieuwtelefoonboek gegeven te selecteren
of VOEGTOE (ن)	een bestaand telefoonboekgegeven aan de lijst met ontvangers toe te voegen
4 KLAAR (ن)	de nummers/adressen op te slaan
5 	naar Onderwerp te bladeren 
6 WIJZIG (ن)	Onderwerp te selecteren
7 de toetsen	het onderwerp in te voeren
8 OK (ن)	het onderwerp op te slaan
9 WIJZIG (ن)	Bijlagen te selecteren om desgewenst een bestand aan het bericht toe te voegen
10 	naar Afbeelding, Audio of Video te bladeren
11 KIES (ن)	het bestandstype te selecteren
12 	het gewenste bestand te markeren
13 KIES (ن)	het bestand toe te voegen
14 TERUG (ن)	terug te keren naar de berichteneditor
15 	te bladeren naar Ontvangstbewijs om desgewenst een ontvangstbevestiging aan te vragen
16 WIJZIG (ن)	Ontvangstbewijs te selecteren
17 VOEGTOE (ن) of WIS (ن)	het leveringsrapport in of uit te schakelen

Druk op	Om
18 KLAAR (↵)	terug te keren naar de berichteditor
19 VERZEND (↵)	het bericht te verzenden
of ↵	informatie over het bericht weer te geven, het bericht op te slaan in de map Concepten of het bericht te annuleren

Een draadloze Bluetooth®-verbinding gebruiken

Uw telefoon ondersteunt draadloze Bluetooth-verbindingen. U kunt een draadloze verbinding tot stand brengen met een Bluetooth-headset of handsfree-carkit, of met een computer of palmtop om gegevens uit te wisselen en te synchroniseren.

Alleen binnenshuis gebruik in Frankrijk



Opmerking: Het gebruik van de Bluetooth-functies en het Bluetooth klasse 1 zendvermogen is in Frankrijk buitenshuis niet toegestaan. Gebruik de Bluetooth-functies in Frankrijk alleen binnenshuis om illegale interferentie met radiosignalen te voorkomen.

Bluetooth in- of uitschakelen

De aanbevolen manier om uw telefoon met een Bluetooth-headset of handsfree-carkit te verbinden is door Bluetooth op uw telefoon in te schakelen en deze vervolgens aan te sluiten op de headset of carkit.

Bluetooth inschakelen:

Zoek de functie ↵ > Instellingen > Verbinding
> Bluetooth koppeling > Setup > Energie > Aan

Met deze procedure schakelt u Bluetooth in. De functie blijft ingeschakeld totdat u deze uitschakelt. Als Bluetooth op uw telefoon is ingeschakeld, kan uw headset of carkit automatisch verbinding zoeken met de telefoon wanneer u de headset of carkit aanzet of deze binnen het bereik van de telefoon brengt.

Opmerking: als u de levensduur van de batterij wilt verlengen, kunt u de Bluetooth-functie met de bovenstaande procedure op **Uit** zetten wanneer deze niet wordt gebruikt.

Andere apparaten zoeken

Een verbinding tot stand brengen tussen uw telefoon en een Bluetooth-headset of handsfree-apparaat:

Zoek de functie  **Instellingen > Verbinding**
 > Bluetooth koppeling > Handsfree
 > Zoek naar apparaten

Als Bluetooth is uitgeschakeld, wordt u gevraagd of u Bluetooth tijdelijk wilt inschakelen. Druk op **JA** () om verder te gaan. Een andere mogelijkheid is om **Energie** op **Aan** te zetten in het menu **Setup** om Bluetooth permanent in te schakelen.

Op uw telefoon wordt een lijst weergegeven met apparaten die zich binnen het bereik van de telefoon bevinden.

Opmerking: als uw telefoon al verbinding heeft met een apparaat, moet u die verbinding verbreken om naar andere apparaten te kunnen zoeken.

Als u verbinding met een apparaat wilt maken, markeert u de naam van het apparaat en drukt u op **KIES** ().

Mogelijk wordt u gevraagd of het apparaat aan uw telefoon mag worden gekoppeld. Selecteer **JA** () en voer de juiste pincode in om een beveiligde verbinding met het apparaat tot stand te brengen. Als de verbinding tot stand is gebracht, wordt de Bluetooth-indicator  weergegeven in het startscherm en gaat de externe Bluetooth-LED-indicator knipperen.

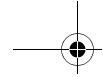

Objecten naar een ander apparaat verzenden

U kunt een draadloze Bluetooth-verbinding gebruiken om een afbeelding, geluid, videoclip, telefoonboekgegevens, agenda-item of bladwijzer van uw telefoon naar een andere telefoon, computer of palmtop te verzenden.

Een afbeelding, geluid of videoclip verzenden

Markeer het object op de telefoon dat u naar een ander apparaat wilt verzenden en druk vervolgens op  > **Kopiëren**.

Selecteer een herkend apparaat in het menu **Object uitwisseling** of kies **Zoek naar apparaten** om het apparaat te zoeken waarnaar u het object wilt verzenden.

Een telefoonboekgegevens, agenda-item of bladwijzer verzenden

Markeer het item op de telefoon dat u naar een ander apparaat wilt verzenden, en druk op  > **Verzenden**.

Selecteer een herkend apparaat in het menu **Object uitwisseling** of kies **Zoek naar apparaten** om het apparaat te zoeken waarnaar u het item wilt verzenden.

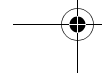
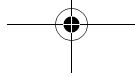
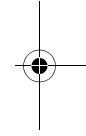
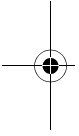



De telefoon leren gebruiken

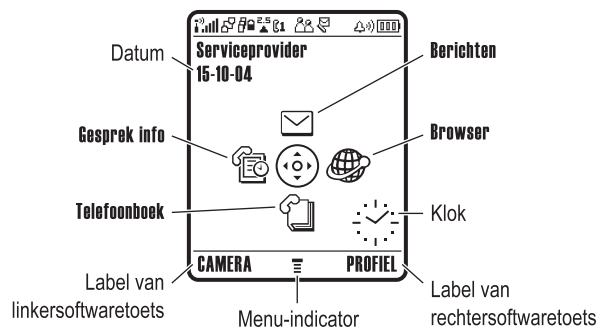

Zie pagina 1 voor een afbeelding van de telefoon met de belangrijkste functies.

Werken met het beeldscherm

Het *startscherm* wordt weergegeven als u **niet** in gesprek bent of het menu gebruikt. Vanuit het startscherm kunt u telefoonnummers kiezen.





Druk de navigatietoets  omhoog, omlaag, naar links of naar rechts om een van de pictogrammen van de menufuncties te selecteren. Als u per ongeluk een verkeerd menupictogram selecteert, drukt u op  om naar het startscherm terug te gaan.

De menu-indicator  geeft aan dat u op de menutoets  kunt drukken om naar het hoofdmenu te gaan.

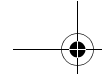
De labels in de benedenhoeken van het scherm geven de huidige functies van de softwaretoetsen weer. Druk op de



linkersoftwaretoets  of op de rechtersoftwaretoets  om de aangegeven functie uit te voeren.

Opmerkingen:

- *Het startscherm kan er op uw telefoon anders uitzien dan op deze afbeelding. Zo kunnen de menupictogrammen en softwaretoetsen gewijzigd worden. Bovendien kunt u de menupictogrammen weergeven of verbergen, om de achtergrondafbeelding beter zichtbaar te maken (u kunt de menupictogrammen wel selecteren als deze verborgen zijn). Zie pagina 87 voor uitleg over deze mogelijkheden.*
- *Op het startscherm van uw telefoon kan een analoge of digitale klok worden weergegeven (zie pagina 86).*
- *Het beeldscherm van uw telefoon is normaal gesproken alleen te zien als de achtergrondverlichting aan is of als er direct zonlicht op valt. Als er enige tijd geen activiteit wordt waargenomen, wordt de achtergrondverlichting automatisch uitgeschakeld. Dit is om de levensduur van de batterij te verlengen. Als u de klep opent of op een toets drukt, gaat de achtergrondverlichting weer aan. Zie pagina 68 voor instructies voor het instellen van de tijd dat de achtergrondverlichting aan blijft.*
- *Als u de levensduur van de batterij wilt verlengen, kunt u instellen dat naast de achtergrondverlichting ook het beeldscherm wordt uitgeschakeld als er enige tijd geen activiteit heeft plaatsgevonden. Als u de klep opent of op een toets drukt, gaat het beeldscherm weer aan. Zie pagina 68 voor instructies voor het instellen van de tijd dat het beeldscherm aan blijft.*

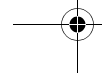
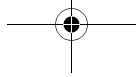
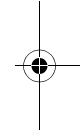
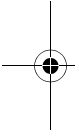

De volgende statusindicatoren kunnen worden weergegeven:

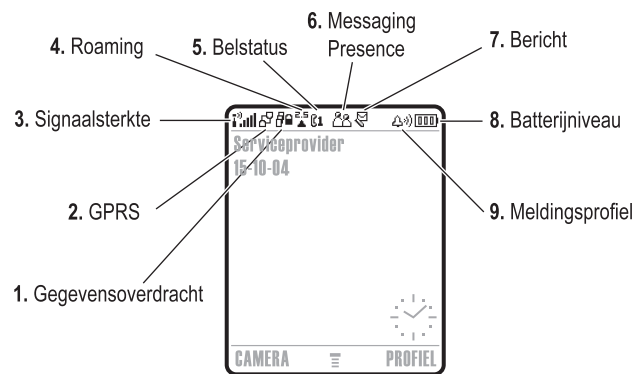

1. Indicator voor gegevensoverdracht - Duidt de status van de verbinding en gegevensoverdracht aan. De indicator voor de draadloze Bluetooth®-verbinding wordt weergegeven als er een Bluetooth-verbinding actief is. Overige indicators:

- | | | | |
|--|---|--|--|
| | = beveiligde overdracht van pakketgegevens | | = onbeveiligde overdracht van pakketgegevens |
| | = beveiligde verbinding met toepassing | | = onbeveiligde verbinding met toepassing |
| | = beveiligd CSD-gesprek (Circuit Switch Data) | | = onbeveiligd CSD-gesprek |





2. Indicator voor GPRS - Geeft aan dat uw telefoon een snelle GPRS-netwerkverbinding (*General Packet Radio Service*) gebruikt. Met GPRS kunnen gegevens sneller worden overgebracht. Overige indicators:



= GPRS PDP-context actief



= GPRS-pakketgegevens zijn beschikbaar

3. Indicator voor signaalsterkte - Geeft door middel van verticale staafjes de sterkte van de netwerkverbinding aan. U kunt niet bellen of gebeld worden als de indicator  (geen signaal) of  (geen overdracht) wordt weergegeven.



4. Indicator voor roaming - De indicator voor roaming  wordt weergegeven als uw telefoon een ander netwerk gebruikt of zoekt dan uw basisnetwerk.



5. Indicator voor gespreksstatus - Geeft de gespreksstatus van uw telefoon weer. Bij SIM-kaarten met een functie voor een tweede lijn geeft deze indicator de actieve lijn weer. Indicators kunnen zijn:



= telefoon in gesprek



= gesprek doorschakelen aan



= lijn 1 actief



= lijn 2 actief



= lijn 1 actief, gesprek doorschakelen aan









= lijn 2 actief, gesprek doorschakelen aan

 **6. Indicator voor Messaging Presence** - Wordt weergegeven als Instant Messaging (IM) is ingeschakeld. Indicators kunnen zijn:

- | | |
|---|---|
|  = IM ingeschakeld |  = beschikbaar voor IM |
|  = bezet |  = onzichtbaar voor IM |
|  = beschikbaar voor telefoongesprekken |  = off line |







Als een Java™-toepassing actief is, kan hier de indicator  (Java-midlet) worden weergegeven.

 **7. Indicator voor berichten** - Wordt weergegeven als u een nieuw bericht hebt ontvangen. Indicators kunnen zijn:



- | | |
|---|--|
|  = SMS-bericht |  = voicemailbericht |
|  = voicemail- en SMS-bericht |  = IM-bericht |
|  = actieve chatsessie | |

8. Indicator voor batterijniveau - Geeft door middel van verticale staafjes het laadniveau van de batterij aan. Laad de batterij op als **Batterij zwak** wordt weergegeven en u het batterijsignaal hoort.

9. Indicator voor meldingsprofiel - Geeft aan welk meldingsprofiel is ingesteld.

- | | |
|---|---|
|  = luide beltoon |  = zachte beltoon |
|  = VibraCall |  = VibraCall dan beltoon |
|  = VibraCall & beltoon |  = stil |

Werken met de navigatietoets

Druk op de navigatietoets  op omhoog, omlaag, naar links of naar rechts om door het menusysteem te bladeren, opties in het menu te markeren, functie-instellingen te wijzigen en spelletjes te spelen. Druk op de selectietoets in het midden  van de navigatietoets om een gemarkeerd menu-item te selecteren. De selectietoets in het midden werkt normaal gesproken op dezelfde manier als de rechtersoftwaretoets .

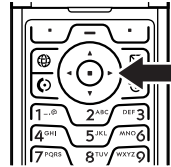

Werken met de provider-toets

Druk op de provider-toets  in het startscherm om naar de portal-website van uw serviceprovider te gaan om speciale gegevens en diensten te kunnen gebruiken.

Als de portal niet beschikbaar is, wordt met een druk op de provider-toets een browser gestart.

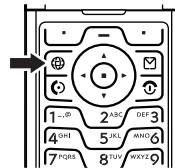

Werken met de berichtentoets

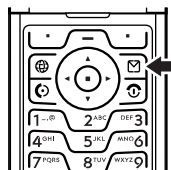

Druk in het startscherm op de berichtentoets  om naar de berichtencentrale te gaan voor het verzenden van een bericht of voor het lezen van ontvangen berichten.











Werken met menu's

Druk in het startscherm op  om het hoofdmenu te openen.



Druk op  om naar een pictogram voor een menufunctie in het hoofdmenu te bladeren en dit te markeren. Druk op **KIES** () of  om de gemarkeerde menufunctie te selecteren.

De volgende pictogrammen staan voor functies die in het hoofdmenu kunnen voorkomen, afhankelijk van uw serviceprovider en de opties van uw abonnement.

Menupictogram	Functie	Menupictogram	Functie
	Telefoonboek		Gesprek info
	Berichten		Office Tools
	Spelletjes & Toepassingen		Webtoegang
	Multimedia		IM
	Instellingen		

Een optie voor een functie selecteren

Voor sommige functies moet u een optie in een lijst selecteren:

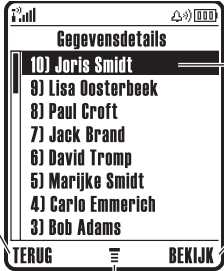



Druk op **TERUG** (←) om terug te gaan naar het vorige scherm.

Druk op **BEKIJK** (→) om details van de gemarkeerde optie te bekijken.

Druk op  om het submenu te openen.

Gemarkeerde optie.

- Druk op  om omhoog of omlaag te bladeren naar de optie die u wilt markeren.
- Druk in een genummerde lijst op een cijfer toets om de gewenste optie te markeren.
- Druk in een alfabetische lijst meerdere malen op een toets om de letters van de toets te doorlopen en de optie in de lijst te markeren die het beste overeenkomt.
- Als voor een optie een lijst met mogelijke waarden beschikbaar is, drukt u op  links of rechts om te bladeren en een waarde te selecteren.
- Als voor een optie een lijst met mogelijke numerieke waarden beschikbaar is, drukt u op een cijfer toets om de waarde in te stellen.

Tekst invoeren



Voor sommige functies moet u gegevens invoeren.

Blader naar het einde van de lijst om meer opties te bekijken.



Gemarkeerde optie. Druk op  om naar andere opties te bladeren.

Druk op **WIJZIG** () om de gemarkeerde optie in te stellen of te bewerken.

Druk op **TERUG** () om dit menu te verlaten zonder wijzigingen aan te brengen. **KLAAR** () wordt weergegeven wanneer u gegevens invoert of verwerkt.

In het berichtencentrum kunt u SMS-berichten opstellen.

Zie de volgende paragraaf voor beschrijvingen van indicators.

Een knipperende cursor geeft de invoegpositie aan.

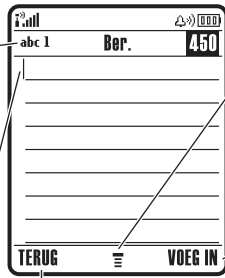

Druk op  om het submenu te openen.

Druk op **VOEG IN** () om een EasySMS, een afbeelding of geluid toe te voegen.

Druk op **TERUG** () om dit menu te verlaten zonder wijzigingen aan te brengen.

Een tekstinvoermethode selecteren

U kunt namen, nummers en berichten op verschillende manieren invoeren. De door u geselecteerde methode blijft ingeschakeld totdat u een andere methode selecteert.

Druk in een tekstinvoerscherm op  om naar een van de volgende invoermodi te gaan:

- Primair** De primaire tekstinvoermethode (zie hieronder om deze in te stellen).
- Numeriek** Alleen cijfers invoeren (zie pagina 51).
- Symbool** Alleen symbolen invoeren (zie pagina 51).
- Secundair** De secundaire tekstinvoermethode (zie hieronder om deze in te stellen).

U kunt ook in elk tekstinvoerscherm een invoermethode selecteren door te drukken op  > **Invoer Methode**.

Primaire en secundaire tekstinvoermethode instellen

U kunt een primaire en een secundaire tekstinvoermethode instellen en eenvoudig van methode wisselen als u gegevens invoert of een bericht opstelt.

Druk in een willekeurig tekstinvoerscherm op  > **Invoer Setup**. Selecteer **Eerste Voorkeur** of **Tweede Voorkeur** en kies:

- ITAP** iTAP®-software voorspelt elk woord terwijl u het invoert, waardoor de tekstinvoer wordt vereenvoudigd.
- Multi-tik** Met deze methode voert u letters en cijfers in door een of meer keren op een toets te drukken.
- Multi-tik Extra** Met deze methode voert u letters, cijfers en symbolen in door een of meer keren op een toets te drukken.
- Niet** Verberg de instelling **Secundair** als u geen tweede tekstinvoermethode wilt instellen (alleen beschikbaar voor **Tweede Voorkeur**).

Hoofdletters en kleine letters

Druk in een tekstinvoerscherm op  om te schakelen tussen hoofd- en kleine letters. De instelling voor hoofdlettergebruik wordt weergegeven door indicators boven in het scherm:

abc =geen hoofdletters	Abc =alleen volgende letter hoofdletter maken
ABC =allemaal hoofdletters	



Indicators voor tekstinputmethode

Als u de tekstinputmethode **Primair** of **Secundair** selecteert, geven de volgende indicators boven in het scherm de instelling weer:

Primair	Secundair	
1	2	Multi-tikmethode, geen hoofdletters
1 ↑	2 ↑	Multi-tikmethode, alleen volgende letter hoofdletter maken
1 ↑	2 ↑	Multi-tikmethode, alleen hoofdletters
		iTAP, geen hoofdletters
		iTAP, alleen volgende letter hoofdletter maken
		iTAP, alleen hoofdletters

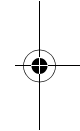
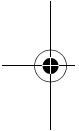

Met de volgende indicators wordt de invoermodus **Numeriek** of **Symbool** aangegeven:

123 = numerieke methode = symboolmethode

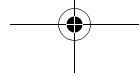

De iTAP[®]-methode



Als u de invoermethode van de iTAP-software gebruikt, kunt u een heel woord invoeren met slechts één toetsaanslag per letter. De iTAP-software combineert uw toetsaanslagen tot veelvoorkomende woorden en voorspelt elk woord terwijl u het invoert.

Als u 'programma' wilt invoeren, drukt u bijvoorbeeld op \sqrt{PQR} \sqrt{PQR} \sqrt{AMNO} . De iTAP-software herkent dat het meestvoorkomende woord bij deze toetscombinatie 'programma' is en voorspelt dat 'programma' het woord is dat u wilt invoeren. Andere veelvoorkomende woorden of woorddelen die met dezelfde toetscombinatie kunnen worden ingevoerd, worden onder in het scherm als alternatieve mogelijkheden weergegeven.

Druk indien nodig in een tekstinvoerscherm op $\sqrt{##}$ om de iTAP-methode te selecteren. Met een indicator wordt aangegeven welke methode actief is (zie pagina 44). Als de iTAP-methode niet is ingesteld als de invoermethode **Primair** of **Secundair**, gaat u naar pagina 43.

Woorden invoeren in de iTAP-methode

	Druk op	Om
1	toetsen (eenmaal drukken per letter)	mogelijke lettercombinaties onder aan het scherm weer te geven
2	$\sqrt{\circ}$ naar links of rechts	de gewenste combinatie te markeren

Druk op	Om
3 	het voorgestelde woord te accepteren, gevolgd door een spatie
of	
	de gemarkeerde combinatie in te voeren, gevolgd door een spatie
of	
KIES ()	de gemarkeerde combinatie te selecteren, zonder spatie
	U kunt de toetsen gebruiken om aan het einde van de combinatie meer letters toe te voegen.

Als u bijvoorbeeld op     drukt, geeft uw telefoon het volgende weer:

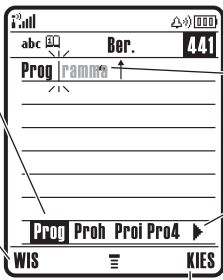

Druk op  om **Prog** en een spatie in te voeren.

Druk op **WIS** () om de laatste letter te verwijderen.

Druk op  omhoog om **Programma** te accepteren.

Druk  naar rechts als u een andere combinatie wilt markeren.

Druk op **KIES** () om de gemarkeerde combinatie te selecteren zonder spatie.

Als u een ander woord wilt invoeren (bijvoorbeeld **Progressie**), voert u de resterende tekens in met de toetsen.

Nieuwe woorden invoeren met de iTAP-methode

U kunt ook woorden invoeren die niet worden herkend met de iTAP-software. Als het gewenste woord niet onder in het scherm als mogelijke lettercombinatie wordt weergegeven:

Actie

- 1 Druk een of meer keren op **WIS** (↵) om letters te verwijderen totdat onder in het scherm een lettercombinatie wordt weergegeven die overeenkomt met het begin van het woord dat u wilt invoeren.
- 2 Druk (←) naar links of rechts om de lettercombinatie te markeren.
- 3 Druk op **KIES** (↵) om de lettercombinatie te selecteren.
- 4 Ga door met het invoeren van letters en gemarkeerde lettercombinaties totdat u het volledige woord hebt ingevoerd.

Uw telefoon slaat het nieuwe woord automatisch op en geeft het de volgende keer dat u de betreffende lettercombinatie invoert als optie weer. Als het geheugen voor het opslaan van nieuwe woorden vol is, worden de oudste woorden verwijderd als u nieuwe woorden invoert.

Cijfers en leestekens invoeren met de iTAP-methode

Als u snel cijfers wilt invoeren, houdt u een cijfertoets ingedrukt om tijdelijk naar de numerieke methode te gaan. Voer de gewenste cijfers in. Voer een spatie in om terug te keren naar de iTAP-methode.

Druk op (☰) om leestekens of andere tekens uit de tekentabel op pagina 50 in te voeren.

Multi-tikmethode

Dit is de basismethode voor tekstinvoer van uw telefoon.



Met de **Multi-tik**-methode doorloopt u de letters en cijfers van de toets waarop u drukt. Met de **Multi-tik Extra**-methode doorloopt u tevens extra symbolen, zoals te zien is in de "Tekentabel" op pagina 50.

Druk indien nodig in een tekstinvoerscherm op $\sqrt{\#}$ om de **Multi-tik**-methode te selecteren. Met een indicator wordt aangegeven welke methode is ingeschakeld (zie pagina 44). Als **Multi-tik** of **Multi-tik Extra** niet is ingesteld als de invoermethode **Primair** of **Secundair**, gaat u naar pagina 43.

Tekstinvoerregels voor de multi-tikmethode

- Druk meerdere keren op een toets om de beschikbare tekens voor die toets te doorlopen. U drukt bijvoorbeeld één keer op $\sqrt{2^{*}0}$ om 'a' in te voeren, twee keer om 'b' in te voeren, drie keer om 'c' in te voeren of vier keer om '2' in te voeren.
- Na twee seconden wordt het teken door de **Multi-tik**-methode geaccepteerd en gaat de cursor naar de volgende positie.
- Het eerste teken van elke zin wordt een hoofdletter. Indien nodig drukt u $\sqrt{\#}$ omlaag om het teken als kleine letter weer te geven voordat de cursor naar de volgende positie gaat.
- Druk op $\sqrt{\#}$ om de knipperende cursor te verplaatsen voor het invoeren of bewerken van tekst.
- Als u uw tekst of wijzigingen niet wilt opslaan, drukt u op $\sqrt{\#}$ om te stoppen zonder iets op te slaan.

Woorden invoeren met de multi-tikmethode

Druk op	Om
1 een toets, een of meerdere malen	een letter, cijfer of symbool in te voeren
2 de toetsen	overige tekens in te voeren
Tip: druk op  rechts om de aanvulling te accepteren of op  om een spatie in te voegen.	
3 OK ()	de tekst op te slaan

Als u bijvoorbeeld één keer op  drukt, geeft uw telefoon het volgende weer:

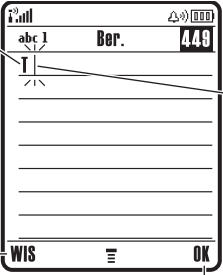



Teken verschijnt op invoegpositie.

Na twee seconden wordt het teken geaccepteerd en gaat de cursor naar de volgende positie.

Druk op **WIS** () om het laatst ingevoerde teken te verwijderen.

Druk op **OK** () om de tekst te accepteren en op te slaan.

Als u drie of meer tekens achter elkaar invoert, kan de telefoon de rest van het woord 'raden'. Als u bijvoorbeeld **prog** typt, kan uw telefoon het volgende weergeven:

Druk  naar rechts om **programma** te accepteren. Druk op  om programma te weigeren en een spatie in te voeren na **prog**.





U kunt een ander woord (zoals **progressie**) invoeren door de resterende tekens in te voeren.

Tekentabel

Gebruik deze tabel als leidraad voor het invoeren van tekens met de **Multi-tik Extra**-methode.

	. 1 ? ! , @ _ & ~ : ; " - () ' ¿ ¡ % £ \$ ¥ ¢ € + x * / \ [] = > < # §
	a b c 2 ä å á à â ã α β ç
	d e f 3 δ ε έ è ê φ
	g h i 4 ĩ î ï γ
	j k l 5 λ
	m n o 6 ñ ö ø ó ò ô õ ω
	p q r s 7 π β σ
	t u v 8 θ ü ú ù û
	w x y z 9 ξ ψ
	<i>omschakelen naar hoofdletters of kleine letters</i>

	een spatie invoeren (ingedrukt houden om een nieuwe regel te starten)
	andere tekstinvoermethode inschakelen (ingedrukt houden voor standaardmethode)



Opmerking: Het is mogelijk dat deze tabel niet exact overeenkomt met de tekenset die beschikbaar is voor uw telefoon. In een editor voor e-mail of webadressen ziet u met  eerst de tekens die gebruikelijk zijn voor die editor.

De numerieke methode

Druk in een tekstinvoerscherm op  voor andere invoermethoden totdat u de indicator **123** (numeriek) ziet.

Voer de gewenste cijfers in. Druk ten slotte op  als u naar een andere invoermethode wilt schakelen.

Symboolmethode

Druk in een tekstinvoerscherm op  voor andere invoermethoden totdat u de indicator  (symbool) ziet.

	Druk op	Om
1	een toets (eenmaal drukken per symbool)	beschikbare symbolen onder aan het scherm weer te geven
2	 naar links of rechts	het gewenste symbool te markeren

Druk op	Om
3 KIES (↵)	het gewenste symbool te selecteren
of [*↵]	het gemarkeerde symbool en een spatie in te voeren

Symbooltabel

Gebruik deze tabel als leidraad voor het invoeren van tekens met de symboolmethode.

1-@	. ? ! , @ _ & ~ : ; " - () ' ` ; ; % £ \$ ¥ ¤ €
2-@	@ _ \
DEF 3	/ : ;
4-GR	" & '
5-RL	() [] { }
AND 6	¿ ¡ ~
7-PQRS	< > =
8-TUV	\$ £ ¥ ¤ €
WXYZ 9	# % *
0+†	+ - x * / = > < # §
*↵	een spatie invoeren (ingedrukt houden om een nieuwe regel te starten)
*#	andere tekstinvoermethode inschakelen (ingedrukt houden voor standaardmethode)

Opmerking: Het is mogelijk dat deze tabel niet exact overeenkomt met de tekenset die beschikbaar is voor uw telefoon. In een editor voor e-mail of webadressen ziet u met Γ_{1-6} eerst de tekens die gebruikelijk zijn voor die editor.

Letters en woorden verwijderen

Plaats de cursor rechts van de tekst die u wilt verwijderen en doe het volgende:

Actie
Druk op WIS (↵) om telkens één letter te verwijderen.
Houd WIS (↵) ingedrukt om alle ingevoerde tekst te verwijderen.

Werken met de smart-toets

Met de *smart-toets* kunt u verschillende basisfuncties van de telefoon op een andere manier uitvoeren. De toets anticipeert op de volgende handeling die u waarschijnlijk gaat uitvoeren. Wanneer u bijvoorbeeld een menu-item markeert, kunt u dit item selecteren met de smart-toets. Met de smart-toets kunt u gesprekken voeren en beëindigen, functies in- en uitschakelen en het telefoonboek openen. De smart-toets voert meestal dezelfde functie uit als de rechtersoftwaretoets ↵ .

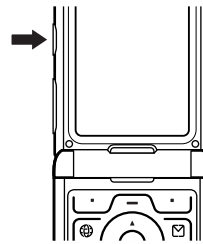

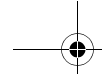

Werken met het externe beeldscherm

Als de klep is gesloten, kunt u op het externe beeldscherm de tijd en de telefoonstatus aflezen. Op dit beeldscherm worden ook berichten over inkomende gesprekken en over andere gebeurtenissen weergegeven. In het externe beeldscherm kunt u de volgende functies uitvoeren:

Meldingsprofiel instellen

Druk op	Om
1 volumetoetsen	Melding Profielen te selecteren
2 smart-toets	een meldingsprofiel in te stellen
3 volumetoetsen	terug te gaan naar het startscherm

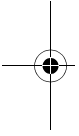

Iemand terugbellen van wie u de oproep niet kon beantwoorden

Onbeantwoorde oproepen worden in de telefoon vastgelegd. Op het externe beeldscherm wordt **X Gemiste** weergegeven.

Actie

- 1 Druk op de smart-toets om de lijst met ontvangen oproepen weer te geven.

of

Druk op de volumetoetsen om het bericht **Gemiste** te wissen.

- 2 Druk indien nodig op de volumetoetsen om door de lijst te bladeren en een onbeantwoorde oproep te selecteren.

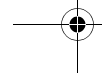
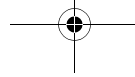
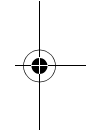

Actie

- 3** Als er een headset is aangesloten op uw telefoon, houdt u de smart-toets ingedrukt om het nummer te bellen.

of

Druk op de smart-toets om te stoppen zonder te bellen.

Opmerking: aangezien de microfoon en luidspreker niet beschikbaar zijn als de telefoon gesloten is, moet u een headset of een ander handsfree-apparaat gebruiken als u deze functie kiest.

De handsfree-luidspreker

Als u de in uw telefoon ingebouwde handsfree-luidspreker inschakelt, kunt u met uw gesprekspartner bellen zonder dat u de telefoon aan uw oor hoeft te houden.

Druk op **SPEAKER** (📞) om de handsfree-luidspreker tijdens een gesprek aan of uit te zetten.

Als u de handsfree-luidspreker inschakelt, wordt op uw toestel **Luidspreker aan** weergegeven op het startscherm. De handsfree-luidspreker blijft ingeschakeld totdat u weer op **SPEAKER** (📞) drukt of het gesprek beëindigt.

Opmerking: de handsfree-luidspreker wordt uitgeschakeld wanneer u de telefoon op een handsfree-carkit of headset aansluit.

Een code, PIN, of wachtwoord wijzigen

De slotcode van uw telefoon bestaat uit vier cijfers en is in de fabriek ingesteld op 1234. De beveiligingscode van zes cijfers is in de fabriek ingesteld op 000000. Het is mogelijk dat uw serviceprovider deze codes wijzigt voordat u uw telefoon ontvangt.

Als uw serviceprovider deze codes **niet** wijzigt, raden we u aan deze zelf te wijzigen om te voorkomen dat andere gebruikers

toegang kunnen krijgen tot uw persoonlijke gegevens. De slotcode moet uit vier cijfers bestaan en de beveiligingscode uit zes.

Desgewenst kunt u ook de PIN-code van de SIM-kaart, de PIN2-code en/of het wachtwoord voor gespreksblokkering wijzigen.

Een code of wachtwoord wijzigen:

Zoek de functie  > Instellingen > Beveiliging
> Nieuwe codes

De telefoon vergrendelen en ontgrendelen

U kunt de telefoon handmatig vergrendelen of de telefoon zo instellen dat deze automatisch wordt vergrendeld als u de telefoon uitzet.

Voer de slotcode in als u de vergrendelde telefoon weer wilt gebruiken. Een vergrendelde telefoon geeft nog wel beltonen of trilsignalen bij binnenkomende gesprekken of berichten. **U moet de telefoon echter ontgrendelen om deze te beantwoorden.**

U kunt in noodgevallen alarmnummers bellen, zelfs als de telefoon is vergrendeld (zie pagina 76).

De telefoon handmatig vergrendelen

Zoek de functie  > Instellingen > Beveiliging
> Telefoon slot > Nu vergrendelen

Druk op	Om
1 de toetsen	de slotcode in te voeren
2 	de telefoon te vergrendelen

De telefoon ontgrendelen

Tip: De slotcode van uw telefoon is oorspronkelijk ingesteld op 1234. Sommige serviceproviders stellen de slotcode opnieuw in op de laatste vier cijfers van uw telefoonnummer.

Als **Geef slotcode** wordt weergegeven:

Druk op	Om
1 de toetsen	de slotcode in te voeren
2 OK (↵)	de telefoon te ontgrendelen

De telefoon instellen op automatisch vergrendelen

U kunt de telefoon zo instellen dat deze automatisch wordt vergrendeld zodra u de telefoon uitzet:

Zoek de functie  > Instellingen > Beveiliging
> Telefoon slot > Autom. vergrendelen > Aan



Druk op	Om
1 de toetsen	de slotcode in te voeren
2 OK (↵)	automatisch vergrendelen te activeren

Als u een code, PIN, of wachtwoord vergeet

Opmerking: De slotcode van uw telefoon bestaat uit vier cijfers en is in de fabriek ingesteld op 1234. De beveiligingscode van zes cijfers is in de fabriek ingesteld op 000000. Het is mogelijk dat uw serviceprovider deze codes instelt op de laatste vier cijfers van uw telefoonnummer voordat u uw telefoon ontvangt.

Als u uw slotcode vergeet, kunt u proberen de telefoon te ontgrendelen door 1234 of de laatste vier cijfers van uw

telefoonnummer in te voeren. Als dat geen resultaat heeft, handelt u als volgt wanneer **Geef slotcode** wordt weergegeven:



Druk op	Om
1 	om het scherm voor het omzeilen van de slotcode weer te geven
2 de toetsen	uw beveiligingscode in te voeren
3 OK ()	uw beveiligingscode door te geven

Als u uw beveiligingscode, SIM-PIN, SIM-PIN2 of gespreksblokkeringscode vergeet, dient u contact op te nemen met uw serviceprovider.

Het telefoonboek

In dit gedeelte wordt een beschrijving gegeven van de basisfuncties van het telefoonboek. Meer informatie over het gebruik van het telefoonboek vindt u op pagina 83.

Een telefoonnummer opslaan

Voer op het startscherm een telefoonnummer in en druk op **OPSLAAN** () om een telefoonboekgegeven met dat nummer te maken. Druk op **KLAAR** () om alleen het nummer op te slaan of vul ook de overige velden in.

Als u een **Naam** toewijst aan het telefoonboekgegeven, kunt u **MEER** selecteren om een tweede nummer (bijvoorbeeld een nummer op het werk) voor dezelfde **Naam** op te slaan.

VoiceDial opnemen

Als u een telefoonboekgegevens maakt, bladert u naar **VoiceDial** en drukt u op **OPNEMEN** (⏺). Druk op de spraaktoets en zeg vervolgens (binnen twee seconden) de naam van het gegeven. Druk desgevraagd nogmaals op de spraaktoets en zeg de naam opnieuw.

Opmerking: deze optie is niet beschikbaar voor gegevens die op de SIM-kaart worden opgeslagen.

Een nummer kiezen

Druk op $\sqrt{-}$ > **Telefoonboek**, markeer het telefoonboekgegevens en druk vervolgens op \odot om te bellen.

Snelkoppeling: druk in het telefoonboek een of meer keren op een toets om naar gegevens te gaan die met de letters voor de betreffende toets beginnen.

Een nummer kiezen met VoiceDial

Druk op de spraaktoets en spreek vervolgens (binnen twee seconden) de naam van het gegeven uit.

Telefoonboekgegevens sorteren

Druk op $\sqrt{-}$ > **Telefoonboek**, druk op $\sqrt{-}$ > **Setup** > **Sorteer op** en selecteer vervolgens of u de telefoonlijst wilt sorteren op **Naam**, **Verkort nr.**, **VoiceDial** of **Email**.

Als u op naam sorteert, kunt u **Alle** nummers weergeven of alleen het **Primaire** nummer voor elke naam. Zie pagina 85 als u een primair nummer voor een naam wilt instellen.

Tip: Markeer als alleen primaire nummers worden weergegeven **Primair** een naam en druk \odot naar links of rechts om andere nummers voor die naam weer te geven.

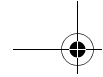

Een afbeelding voor beller-ID van een telefoonboekgegeven instellen

Druk op > **Telefoonboek** > *gegeven*, druk op > **Bewerken** > **Afbeelding** > *naam afbeelding*.

Zie ook pagina 2 en 24.

Afbeelding voor beller-ID weergeven

Druk op > **Telefoonboek**, druk op > **Setup** > **Weergeven als** > **Afbeelding**.

Gegevens per categorie weergeven

Druk op > **Telefoonboek**, druk op > **Categorieën** en selecteer wat u wilt weergeven: **Alle** gegevens, gegevens in een gedefinieerde categorie (**Bedrijf**, **Persoonlijk**, **Algemeen**, **VIP**) of gegevens in een categorie die u zelf hebt gemaakt.

Zie pagina 84 als u een categorie voor een telefoonboekgegeven wilt instellen.

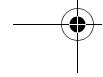
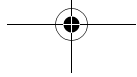
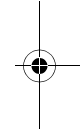
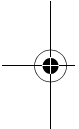

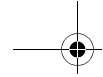

De telefoon instellen

Een meldingsprofiel instellen

U kunt de volgende meldingsprofielen instellen op uw telefoon:

- **Luid**
- **Zacht**
- **VibraCall**
- **VibraCall dan beltoon**
- **Vibr.& Beltoon**
- **Stil**

Elk meldingsprofiel biedt een profiel met andere beltonen of trilsignalen om u te waarschuwen bij inkomende gesprekken, berichten en andere gebeurtenissen. Met de instelling **Stil** kunt u de meldsignalen van uw telefoon uitschakelen totdat u een ander meldingsprofiel instelt.

Een meldingsprofiel instellen:

Zoek de functie

 > **Instellingen > Melding Profielen**
> **Profiel > naam profiel**

De indicator voor het meldingsprofiel geeft het huidige meldingsprofiel weer (zie pagina 37).

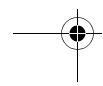
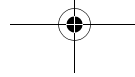
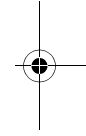
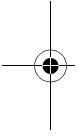





Meldsignaal voor een inkomende oproep wijzigen

Voor elk meldingsprofiel kunt u het type melding wijzigen dat wordt gebruikt om u te waarschuwen bij inkomende gesprekken of andere gebeurtenissen. Eventuele wijzigingen worden opgeslagen in het meldingsprofiel.

Zoek de functie  > **Instellingen** > **Melding Profielen**
> **Detail profiel**

Opmerking: *Profiel staat voor het huidige meldingsprofiel. U kunt geen melding instellen voor het meldingsprofiel **Stil**.*

Druk op	Om
1 	te bladeren naar Gesprekken (of Lijn 1 of Lijn 2 voor telefoons met een functie voor een tweede lijn)
2 WIJZIG ()	de gebeurtenis te selecteren
3 	naar de gewenste beltoon te bladeren
4 KIES ()	de melding te selecteren
5 TERUG ()	de meldingsinstelling op te slaan

Het meldingsprofiel bevat extra instellingen voor andere gebeurtenissen, de beltoon-ID en het volume van de beltoon en de toetsen. U kunt de instellingen voor het meldingsprofiel wijzigen om dit aan uw wensen aan te passen.

De datum en tijd instellen







Als u de agenda wilt gebruiken, dient u de juiste tijd en datum in te stellen.

Zoek de functie  > Instellingen > Initiele Setup
> Tijd en datum

Een achtergrondafbeelding instellen

U kunt een foto, afbeelding of animatie instellen als achtergrond (wallpaper) voor het startscherm van uw telefoon. De achtergrondafbeelding verschijnt als een vaag watermerk in tekst- en menuschermen.

Zoek de functie  > Instellingen > Personaliseer
> Wallpaper

Druk op	Om
1 	naar Afbeelding te bladeren
2 WIJZIG ()	de afbeeldingenviewer te openen
3  omhoog of omlaag	naar een afbeelding/animatie te bladeren Blader naar (geen) als u de achtergrondafbeelding wilt uitschakelen.
4 KIES ()	de afbeelding/animatie te selecteren
5 	naar Lay-out te bladeren
6 WIJZIG ()	de lay-out van de afbeelding aan te passen

	Druk op	Om
7		naar Gecentreerd , Naast elkaar of Volledig display te bladeren Gecentreerd plaatst het beeld midden in het scherm. Naast elkaar vult het beeldscherm met naast elkaar liggende kopieën van de afbeelding. Volledig display past het formaat van de afbeelding zo nodig aan het beeldscherm aan.
8	KIES (↵)	de instelling van de lay-out te bevestigen
9	TERUG (⏪)	de achtergrondinstellingen op te slaan



Schermb beveiliging instellen

U kunt een foto, afbeelding of animatie instellen als schermbeveiliging (screensaver). De schermbeveiliging wordt ingeschakeld als de klep open is en er gedurende enige tijd geen activiteit wordt waargenomen. Indien nodig wordt de afbeelding zodanig verkleind dat deze op het beeldscherm past. Gedurende één minuut wordt een animatie herhaald. Daarna wordt het eerste frame van de animatie weergegeven.

Tip: Schakel de schermbeveiliging uit om de levensduur van de batterij te verlengen.

Zoek de functie > Instellingen > Personaliseer > Screen Saver

	Druk op	Om
1		naar Afbeelding te bladeren

Druk op	Om
2 WIJZIG (↶)	de afbeeldingenviewer te openen
3  omhoog of omlaag	naar een afbeelding/animatie te bladeren Blader naar [geen] als u de Screen Saver wilt uitschakelen.
4 KIES (↵)	de afbeelding/animatie te selecteren
5 	naar Pauze te bladeren
6 WIJZIG (↶)	het vertraginginterval in te stellen
7 	naar het interval te bladeren waarna de schermbeveiliging moet worden ingeschakeld
8 KIES (↵)	het interval voor inactiviteit te selecteren
9 TERUG (↶)	de instellingen voor de screensaver op te slaan

Andere skin kiezen voor de telefoon

Verander het uiterlijk van de gebruikersinterface door een andere skin te kiezen.

Zoek de functie  > Instellingen > Personaliseer > Skin > skin

Op het beeldscherm wordt de nieuwe skin weergegeven.

Een telefoonthema toewijzen

Een *telefoonthema* bestaat uit een verzameling afbeeldings- en geluidsbestanden met een bepaald thema (zoals een speciale gebeurtenis of een stripfiguur) die u gezamenlijk op uw telefoon kunt toepassen. Telefoonthema's bevatten normaal gesproken een

achtergrondafbeelding, screensaverafbeelding en een beltoon. Uw telefoon bevat een aantal standaardthema's. U kunt meer thema's naar uw telefoon downloaden en installeren.

Een thema downloaden

Zie pagina 101 voor het downloaden van een thema van een webpagina met de browser. Na het downloaden van het thema kunnen de schermbeveiliging, achtergrond en beltoon onmiddellijk worden geïnstalleerd als u het bericht **Thema nu toepassen?** op het beeldscherm van de telefoon bevestigt.

Een thema selecteren

U kunt alle thema's die op uw telefoon zijn geïnstalleerd, toepassen.

Opmerking: Als een van de onderdelen van een thema niet beschikbaar is, wordt een standaardinstelling toegepast.



Zoek de functie  > **Multimedia** > **Themas** > **thema**

Een thema verwijderen



De standaardthema's kunnen niet van uw telefoon worden verwijderd. Als u (een van) de thema's die u zelf hebt gedownload en geïnstalleerd wilt verwijderen:

Zoek de functie  > **Multimedia** > **Themas** > **thema**

	Druk op	Om
1		Het menu Thema te openen
2		naar Wis of Alles wissen te bladeren
3	KIES ()	de optie te selecteren

Antwoordopties instellen



U kunt een inkomend gesprek op verschillende manieren beantwoorden.

Multi-toets antwoorden door een willekeurige toets in te drukken

Open voor antwoord antwoorden door de klep te openen

Een antwoordoptie in- of uitschakelen:

Zoek de functie  > Instellingen > Tijdens gesprek > Antwoord opties

Druk op	Om
1 	naar Multi-toets of Open voor antwoord te bladeren
2 WIJZIG (↶)	de optie te selecteren
3 	naar Aan of Uit te bladeren
4 KIES (↷)	de instelling te bevestigen

De helderheid van het beeldscherm instellen

Zoek de functie  > Instellingen > Initiële Setup
> Helderheid

De achtergrondverlichting aanpassen

Instellen hoe lang de achtergrondverlichting voor het beeldscherm aan moet blijven.

Zoek de functie  > Instellingen > Initiële Setup
> Display licht

Opmerking: Het beeldscherm van uw telefoon is normaal gesproken alleen te zien als de achtergrondverlichting aan is of als er direct zonlicht op valt. Als er enige tijd geen activiteit wordt waargenomen, wordt de achtergrondverlichting automatisch uitgeschakeld. Dit is om de levensduur van de batterij te verlengen. Als u de klep opent of op een toets drukt, gaat de achtergrondverlichting weer aan.

Time-out voor het beeldscherm instellen

Als u de levensduur van de batterij wilt verlengen, kunt u instellen dat het beeldscherm (naast de achtergrondverlichting) wordt uitgeschakeld als er enige tijd geen activiteit heeft plaatsgevonden.

Zoek de functie  > Instellingen > Initiële Setup
> Display Time-out

U kunt instellen dat het beeldscherm een of twee minuten ingeschakeld blijft of de instelling **Uit** kiezen om de time-out van het beeldscherm uit te schakelen.

Opmerking: als u de klep opent of op een toets drukt, gaat het beeldscherm weer aan.





Uw naam en telefoonnummer opslaan



Uw naam en telefoonnummer opslaan of bewerken op de SIM-kaart:

Zoek de functie

 > **Instellingen** > **Telefoonstatus**
> **Mijn tel. nummers**

Snelkoppeling: druk op   in het startscherm om uw naam en telefoonnummer(s) weer te geven of te bewerken.

Als u uw eigen telefoonnummer niet weet, kunt u dit bij uw serviceprovider opvragen.

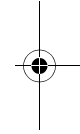
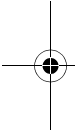

Gespreksfuncties

Zie pagina 22 voor standaardinstructies voor bellen en het beantwoorden van oproepen.

Meldingssignaal inkomend gesprek uitschakelen

U kunt het meldingssignaal voor een inkomend gesprek uitschakelen voordat u het gesprek beantwoordt.

Actie



- 1 Druk op de volumetoetsen om het signaal uit te schakelen.
- 2 Open de klep (of druk op de toets bij een handsfree-headset) om de oproep te beantwoorden.





Gespreksinfo weergeven

Uw telefoon houdt lijsten bij met inkomende en uitgaande gesprekken, zelfs als er geen verbinding tot stand is gebracht. De meest recente gesprekken staan boven aan de lijst. Als een lijst vol is, worden de oudste gesprekken verwijderd als er nieuwe gesprekken worden toegevoegd.

Snelle methode: druk op  in het startscherm om de lijst met gekozen nummers te bekijken.

Zoek de functie  **Gesprek info**

- | Druk op | Om |
|---|--|
| 1  | naar Ontvangen of Gevoerde te bladeren |
| 2 KIES () | de lijst te selecteren |



Druk op	Om
3 	naar een item te gaan Opmerking: ✓ <i>betekent dat er een verbinding is gemaakt.</i>
4  of BEKIJK ()	het nummer te kiezen gegevensdetails te bekijken (zoals de tijd en datum van de oproep)
of 	het Laatste te openen om andere procedures uit te voeren

Het **Laatste** kan de volgende opties bevatten:

Optie	Beschrijving
Opslaan	Een telefoonboekgegeven maken met het nummer in het veld Nr.
Wissen	Het gegeven verwijderen.
Alles wissen	Alle gegevens uit de lijst verwijderen.
Verberg ID/Toon ID	Uw beller-ID verbergen of weergeven voor het volgende gesprek.
Bericht verzenden	Een nieuw SMS-bericht opstellen met het nummer in het veld Aan .
Cijfers toevoegen	Cijfers toevoegen achter het telefoonnummer.
Koppel nummer	Een nummer uit het telefoonboek of uit de lijst met recente gesprekken toevoegen achter het telefoonnummer.

Optie	Beschrijving
Tonen verzenden	Het nummer naar het netwerk verzenden als DTMF-tonen. <i>Opmerking: deze optie wordt alleen tijdens een gesprek weergegeven.</i>
Spreken dan faxen	Spreken en vervolgens een fax verzenden gedurende hetzelfde gesprek (zie pagina 93). 

Een nummer opnieuw kiezen

Druk op	Om
1 	de lijst met gevoerde gesprekken te bekijken
2 	naar het nummer te bladeren dat u wilt bellen
3 	het nummer opnieuw te kiezen

Automatisch opnieuw kiezen



Als u een in-gesprektoon hoort, wordt op het scherm van de telefoon **Gesprek mislukt: Nummer bezet** weergegeven.

Druk op	Om
 of OPNIEUW (ل ج)	het nummer opnieuw te kiezen

Wanneer het gesprek tot stand wordt gebracht, ontvangt u één bel- of trilsignaal, wordt het bericht **Opnieuw kiezen geslaagd** weergegeven en wordt u verbonden.

Onbeantwoorde gesprekken alsnog beantwoorden

In de telefoon wordt een lijst bijgehouden van onbeantwoorde gesprekken, en op het scherm wordt het volgende weergegeven:



- **X Gemiste**, waarbij **X** het aantal gemiste oproepen is

Druk op	Om
1 BEKIJK (↵)	de lijst met ontvangen oproepen weer te geven
2 (⊕)	een oproep te selecteren die u wilt beantwoorden
3 (⊙)	de oproep te verzenden



Het kladblok gebruiken

De meest recent ingevoerde reeks cijfers wordt opgeslagen in het *kladblokgeheugen* van de telefoon. Deze reeks kan een telefoonnummer zijn dat u hebt gebeld, of een nummer dat u hebt ingevoerd om later te gebruiken. Het nummer ophalen dat in het kladblok is opgeslagen:

Zoek de functie (↵) > **Gesprek info** > **Kladblok**

Druk op	Om
	het nummer te bellen
of OPSLAAN ()	een telefoonboekgegeven te maken met het nummer in het veld Nr.
of 	het Menu Kiezen te openen om een nummer of een speciaal teken toe te voegen

Een gesprek in de wachtstand zetten of de microfoon uitschakelen

Druk op	Om
 > Wacht	alle actieve gesprekken in de wachtstand te zetten
of  > Mute	
	de microfoon uit te schakelen voor alle actieve gesprekken

Wisselgesprek



Wanneer u in gesprek bent, hoort u een meldingstoon die aangeeft dat er een tweede inkomend gesprek is.

Druk op	Om
1 	het nieuwe gesprek te beantwoorden

Druk op	Om
2 WISSEL (↔)	tussen de gesprekken te schakelen
of	
KOPPEL (↔)	de twee gesprekken met elkaar te verbinden
of	
↔ > Einde wachtgesprek	het gesprek in de wachtstand te beëindigen

U moet de functie Wisselgesprek activeren als u deze wilt gebruiken. Wisselgesprek in- of uitschakelen:

Zoek de functie ↔ > **Instellingen** > **Tijdens gesprek**
> **Wisselgesprek**

Beller-ID gebruiken (inkomende gesprekken)



Met de *lijnidentificatiefunctie* (beller-ID) kunt u het telefoonnummer van inkomende gesprekken weergeven op het interne en het externe scherm van de telefoon.

Op het scherm van de telefoon wordt de naam van de beller (en de bijbehorende afbeelding, indien beschikbaar) weergegeven als deze in het telefoonboek staat, of wordt **Inkomend gesprek** weergegeven als er geen gegevens over de beller-ID beschikbaar zijn.

U kunt ook een specifieke beltoon-ID instellen voor bepaalde personen in uw telefoonboek. Zie pagina 83 voor meer informatie.

Een alarmnummer kiezen

De serviceprovider programmeert een of meer alarmnummers in, bijvoorbeeld 911 of 112, die u altijd kunt bellen, zelfs wanneer de telefoon is vergrendeld of de SIM-kaart niet is geplaatst.

Opmerking: Alarmnummers kunnen per land verschillen. Het is mogelijk dat de vooraf geprogrammeerde alarmnummers niet op alle locaties werken. Soms kan een alarmnummer ook niet worden gebeld als gevolg van netwerkproblemen, storende omgevingsinvloeden of interferentie.

	Druk op	Om
1	de toetsen	het alarmnummer te kiezen
2		het alarmnummer te bellen

Internationale nummers kiezen



Als uw abonnement geschikt is voor internationaal bellen, houdt u  ingedrukt om de internationale toegangscode (+) in te voeren voor het land van waaruit u belt. (Door + in te voeren, kunt u internationaal bellen met uw telefoon.) Kies vervolgens op de gebruikelijke wijze de landcode en het telefoonnummer.

Snelkiezen

Als u een van de telefoonboekgegevens tussen 1 en 9 wilt bellen, houdt u het snelkiesnummer gedurende één seconde ingedrukt.

U kunt snelkiezen instellen om nummers te bellen uit het telefoonboek van de telefoon of uit het telefoonboek van de SIM-kaart:

Zoek de functie  > Instellingen > Initiale Setup
> Snel kiezen

	Druk op	Om
1		naar de gewenste locatie te bladeren
2	KIES (↵)	de locatie te selecteren

Voicemail gebruiken



Ontvangen voicemailberichten worden op het netwerk opgeslagen. Als u uw voicemailberichten wilt beluisteren, moet u het voicemailnummer bellen.

Opmerking: vraag uw serviceprovider om meer informatie over deze functie.

Voicemailberichten beluisteren

Zoek de functie  > Voicemail

Het voicemailnummer wordt gebeld. Als er geen voicemailnummer is opgeslagen, wordt u gevraagd het nummer op te slaan.

Een voicemailbericht ontvangen

Als u een voicemailbericht ontvangt, worden de indicator  (voicemailbericht) en de melding **Nieuwe voicemail** weergegeven.

	Druk op	Om
	BEL (↵)	het bericht te beluisteren

Het voicemailnummer wordt gebeld. Als er geen voicemailnummer is opgeslagen, wordt u gevraagd het nummer op te slaan.

Het voicemailnummer opslaan

Voer zo nodig de volgende procedure uit om uw voicemailnummer in de telefoon op te slaan. In veel gevallen heeft de serviceprovider dit nummer al voor u opgeslagen.

Zoek de functie   > **Setup Voicemail**

Druk op	Om
1 de toetsen	het voicemailnummer in te voeren
2 OK ()	het nummer op te slaan

Opmerking: U kunt geen **⏏** (pauze), **⏏** (wachten) of **0** (cijfer) in dit nummer opslaan. Als u een voicemailnummer met deze tekens wilt opslaan, moet u er een telefoonboekgegeven voor maken. Daarna kunt u het gegeven gebruiken om uw voicemail te bellen.

Een andere actieve lijn selecteren



Selecteer een andere actieve telefoonlijn als u gesprekken wilt voeren of ontvangen via uw andere telefoonnummer.

Opmerking: deze functie is alleen beschikbaar op SIM-kaarten die een dubbele lijn kunnen ontvangen.

Zoek de functie  > **Instellingen** > **Telefoonstatus**
> **Actieve lijn**

De indicator op het scherm geeft aan welke telefoonlijn op het moment actief is (zie pagina 36).

Telefoonfuncties

Hoofdmenu

Dit is de standaardindeling van het hoofdmenu. **De menustructuur en functienamen van uw telefoon kunnen hiervan afwijken.** Mogelijk zijn niet alle functies beschikbaar op uw toestel.

Telefoonboek

Gesprek info

- Ontvangen
- Gevoerde
- Kladblok
- Gesprekstijden
- Gesprekskosten
- Datatijden
- Datavolumes

Berichten

- Nieuw bericht
- Inbox
- Voicemail
- Browser berichten
- Emails
- Cell Broadcast
- EasySMS
- EasyMMS
- Concepten
- Outbox

Office Tools

- SIM-toep.
- Calculator
- Agenda
- Snelkoppelingen
- VoiceMemo
- Wekker
- Gespreks diensten
 - Beperkt kiezen
 - Service nummers
 - Quick Dial
- Chatten

Spelletjes & Toepassingen

Webtoegang

- Browser
- Favorieten
- Opgeslagen pagina's
- Historie
- Ga naar URL
- Browser setup
- WEB profielen



Multimedia

- Themas
- Camera
- Afbeeldingen
- Audio
- MotoMixer
- Videos

IM

Instellingen (zie volgende pagina)













Instellingenmenu



-  **Personaliseer**
 - Startscherm
 - Hoofd Menu
 - Skin
 - Begroeting
 - Wallpaper
 - Screen Saver
 - Quick Dial
-  **Melding Profielen**
 - Profiel
 - Detail profiel
-  **Verbinding**
 - Bluetooth koppeling
 - Sync
-  **Doorschakelen**
 - Spraakgesprekken
 - Fax gesprekken
 - Data gesprekken
 - Alles annuleren
 - Doorschakelstatus
-  **Tijdens gesprek**
 - Timer in gesprek
 - Gesprekskosten
 - Mijn ID
 - Spraak en fax
 - Antwoord opties
 - Wisselgesprek
-  **Initiële Setup**
 - Tijd en datum
 - Snel kiezen
 - Display Time-out
 - Display licht
 - Scroll
 - Taal
 - Helderheid
 - DTMF
 - Fabriekinstelling
 - Alles wissen
-  **Telefoonstatus**
 - Mijn tel. nummers
 - Info tegoed
 - Actieve lijn
 - Batterijmeter
 - Meer info
-  **Headset**
 - Autom. aannemen
 - Voice Dial
-  **Carkit Instellingen**
 - Autom. aannemen
 - Autom. handsfree
-  **Netwerk**
 - Nieuw netwerk
 - Netwerk Setup
 - Netwerken lijst
 - Mijn netwerklijst
 - Netwerk toon
 - Afgebroken toon
-  **Beveiliging**
 - Telefoon slot
 - Slot toepassing
 - Beperkt kiezen
 - Gespreksblokkering
 - SIM PIN
 - Nieuwe codes
 - Certificaatbeheer
-  **Java Instelling**
 - Applicaties Laden
 - Java Systeem
 - Wis alle Apps
 - Applic. Vibreren
 - Applic. Volume
 - Applic. Prioriteit
 - Inst. Standby App
 - DNS IP

Snelzoekgids voor telefoonfuncties





In dit gedeelte leert u functies van de telefoon te zoeken en te gebruiken die niet in deze handleiding worden beschreven.

Gespreksfuncties

Functie	Beschrijving	
Telefonisch vergaderen	Tijdens een gesprek: kies het volgende nummer, druk op  , druk op KOPPEL ().	
Een gesprek doorverbinden	Tijdens een gesprek:  > Overdragen , kies telefoonnummer, druk op  .	
Beller-ID (uitgaand)	Uw beller-ID verbergen of weergeven bij het volgende uitgaande gesprek:  > Instellingen > Tijdens gesprek > Mijn ID > Volgend gesprek > Verberg ID of Toon ID	
Een nummer toevoegen	Kies een kengetal of prefix voor een nummer uit het telefoonboek en selecteer vervolgens:  > Koppel nummer	
Verkort kiezen	Verkort kiezen van telefoonboekgegevens: voer het verkorte nummer in, druk op  # , druk op  .	

Functie	Beschrijving	
Doorschakelen	Doorschakelen van gesprekken instellen of annuleren: ☰ > Instellingen > Doorschakelen	
Gespreksblokkering	Uitgaande of inkomende gesprekken blokkeren: ☰ > Instellingen > Beveiliging > Gespreksblokkering	

Berichten













Functie	Beschrijving	
SMS-bericht verzenden	Een SMS-bericht verzenden: ☑ > Nieuw bericht > Nieuwe SMS	
Multimediaberichten verzenden	Een multimediabericht verzenden: ☑ > Nieuw bericht > Nieuwe MMS	
MMS-sjablonen gebruiken	Een MMS-sjabloon met vooraf gedownload media openen: ☑ > EasyMMS	
Nieuw bericht lezen	Een nieuw SMS- of multimediabericht lezen dat u hebt ontvangen: druk op LEES (ل) als de melding Nieuw bericht wordt weergegeven.	

Functie	Beschrijving
Ontvangen berichten lezen	<p>Ontvangen berichten lezen:  > Inbox</p> <p>Tip: druk op  om bewerkingen uit te voeren op het bericht.</p> 
Berichtobjecten opslaan	<p>Ga naar een pagina van een multimediebericht of markeer een object in een bericht en druk op:  > Opslaan</p> 







Telefoonboek





Functie	Beschrijving
Nieuw gegeven toevoegen	<p>Een nieuw gegeven aan het telefoonboek toevoegen:  > Telefoonboek  > Nieuw > Telefoonnummer of Email adres</p>
Nummer kiezen	<p>Een nummer kiezen dat in het telefoonboek is opgeslagen:  > Telefoonboek, markeer het telefoonboekgegeven en druk op  om te bellen</p>
Nummer kiezen met VoiceDial	<p>Een nummer in het telefoonboek via spraak kiezen: druk kort op de spraaktoets en zeg de naam van het gegeven (binnen twee seconden).</p>

Functie	Beschrijving
Beltoon-ID voor gegeven instellen	<p>Een bepaalde beltoon instellen voor een telefoonboekgegeven:</p> <p>☰ > Telefoonboek > <i>gegeven</i></p> <p>☰ > Bewerken > Beltoon ID</p> <p>> <i>naam beltoon</i></p> <p>Opmerking: de optie Beltoon ID is niet beschikbaar voor gegevens die op de SIM-kaart zijn opgeslagen.</p>
Afbeelding voor beller-ID instellen	<p>Een foto of afbeelding toewijzen aan een telefoonboekgegeven:</p> <p>☰ > Telefoonboek > <i>gegeven</i></p> <p>☰ > Bewerken > Afbeelding</p> <p>> <i>naam afbeelding</i></p> <p>Opmerking: de optie Afbeelding is niet beschikbaar voor gegevens die op de SIM-kaart zijn opgeslagen.</p>
Afbeelding voor beller-ID weergeven	<p>Telefoonboekgegevens als tekst of met foto's voor beller-ID weergeven:</p> <p>☰ > Telefoonboek</p> <p>☰ > Setup > Weergeven als</p> <p>> <i>naam weergave</i></p>
Categorie voor gegeven instellen	<p>De categorie voor een telefoonboekgegeven instellen:</p> <p>☰ > Telefoonboek > <i>gegeven</i></p> <p>☰ > Bewerken > Categorie</p> <p>> <i>naam categorie</i></p> <p>Opmerking: de optie Categorie is niet beschikbaar voor gegevens die op de SIM-kaart zijn opgeslagen.</p>

Functie	Beschrijving
Categorieweergave instellen	Categorieweergave voor telefoonboek instellen:  > Telefoonboek  > Categorieën > <i>categorie</i>
Telefoonboek sorteren	De volgorde voor telefoonboekgegevens instellen:  > Telefoonboek  > Setup > Sorteer op > <i>sorteervolgorde</i>
Primair nummer instellen	Primair nummer voor telefoonboekgegevens met meerdere nummers instellen:  > Telefoonboek , markeer het gegeven, druk op  > Primair instellen > <i>telefoonnummer</i> .
Telefoonboekgegevens kopiëren	Een telefoonboekgegeven kopiëren tussen de telefoon en de SIM-kaart:  > Telefoonboek , markeer het gegeven en druk op  > Kopiëren > Gegevens > Aan
Telefoonboekgegevens naar een ander apparaat kopiëren	Een telefoonboekgegeven naar een andere telefoon, computer of apparaat kopiëren:  > Telefoonboek , markeer het gegeven en druk op  > Verzenden
Mailinglijst voor groepen maken	Een mailinglijst voor groepen als telefoonboekgegevens maken:  > Telefoonboek  > Nieuw > Mailinglijst

Funcities om de telefoon een persoonlijk karakter te geven

Funcie	Beschrijving
Beltoon-ID's	Specifieke beltonen inschakelen die aan telefoonboekgegevens zijn toegewezen:  > Instellingen > Melding Profielen > Detail profiel > Beltoon ID's
Beltoonvolume	Beltoonvolume instellen:  > Instellingen > Melding Profielen > Detail profiel > Beltoonvolume
Toetsenblokvolume	Het volume van het toetsenblok instellen:  > Instellingen > Melding Profielen > Detail profiel > Toetsvolume
Herinneringen	Herinneringsmeldingen instellen voor berichten die u ontvangt:  > Instellingen > Melding Profielen > Detail profiel > Herinneringen
Klokweergave	Een analoge of digitale klok weergeven in het startscherm:  > Instellingen > Personaliseer > Startscherm > Klok
Menuweergave	Het hoofdmenu weergeven als pictogrammen of als tekst in een lijst:  > Instellingen > Personaliseer > Hoofd Menu > Bekijk
Hoofdmenu	Het hoofdmenu van de telefoon opnieuw ordenen:  > Instellingen > Personaliseer > Hoofd Menu > Sorteren







Functie	Beschrijving
Menupictogrammen weergeven of verbergen	Pictogrammen voor menufuncties in het startscherm weergeven of verbergen:  > Instellingen > Personaliseer > Startscherm > Navigatie Toets > Pictogrammen
Softwaretoetsen en menupictogrammen wijzigen	De labels van softwaretoetsen en pictogrammen van menufuncties in het startscherm wijzigen:  > Instellingen > Personaliseer > Startscherm > Navigatie Toets
Snelkoppelingen	Een snelkoppeling naar een menuoptie maken: markeer de menuoptie en houd  ingedrukt. Een snelkoppeling gebruiken: Druk op  , druk hierna op het nummer van de snelkoppeling.

Instant messaging



Functie	Beschrijving
Aanmelden	Aanmelden bij Instant Messaging:  > IM > Aanmelden 
Anderen zoeken die on line zijn	Na het aanmelden: selecteer Contacten Lijst om een lijst met andere gebruikers weer te geven. 

Functie	Beschrijving	
Gesprek starten	Een gesprek starten: markeer in de Contacten Lijst een naam in On-line contacten en druk op ZEND IM (ب). 	
Actief gesprek openen	Een lopend gesprek openen: markeer in de Contacten Lijst een naam in Gesprekken en druk op BEKIJK (ب). 	
Gesprek beëindigen	Vanuit het gespreksscherm:  > Gesprek beëindigen 	
Afmelden	Afmelden bij Instant Messaging: selecteer Afmelden in het menu IM On-line . 	



Chatten

Functie	Beschrijving	
Chat starten	Een nieuwe chatsessie starten:  > Office Tools > Chatten  > Nieuwe chatsessie 	
Chatverzoek ontvangen	Als u een chatverzoek krijgt: druk op OK (ب) of op NEGEER (ب). 	
Stoppen met chatten	Tijdens een chatsessie:  > Beëindig Chatsessie 	

E-mail



Functie	Beschrijving
E-mailberichten verzenden	Een e-mailbericht verzenden:  > Nieuw Bericht > Nieuwe Email 
E-mailberichten lezen	Een nieuw e-mailbericht lezen dat u hebt ontvangen: druk op LEES ().







Menufuncties

Functie	Beschrijving
Taal	Menutaal instellen:  > Instellingen > Initiële Setup > Taal
Alles opnieuw instellen	Alle opties, <i>behalve</i> de slotcode, de beveiligingscode en de levensduurtimer opnieuw instellen:  > Instellingen > Initiële Setup > Fabriekinstelling

Functie	Beschrijving
Alles wissen	<p>Alle gebruikersinstellingen en gegevens <i>behalve</i> de SIM-kaartgegevens wissen, alle gedownloade afbeeldingen en geluiden wissen, alle opties <i>behalve</i> de slotcode, beveiligingscode en levensduurtimer opnieuw instellen:</p> <p> > Instellingen > Initiele Setup > Alles wissen</p> <p>Let op: Met Alles wissen wist u alle door de gebruiker ingevoerde gegevens (inclusief de telefoonboekgegevens en de gegevens in de agenda) en gedownloade gegevens (inclusief foto's en geluiden) die in het geheugen van de telefoon zijn opgeslagen. Nadat u de gegevens hebt gewist, kunt u deze niet meer herstellen.</p>

Speciale kiesfuncties

Functie	Beschrijving
Beperkt kiezen	<p>Beperkt kiezen in- of uitschakelen:</p> <p> > Instellingen > Beveiliging > Beperkt kiezen</p> <p>De lijst met beperkte nummers gebruiken:</p> <p> > Office Tools > Gespreks diensten > Beperkt kiezen</p> 

Functie	Beschrijving
Servicenummers	Servicenummers kiezen:  > Office Tools > Gespreks diensten > Service nummers 
Quick Dial	Voorgeprogrammeerde nummers kiezen:  > Office Tools > Gespreks diensten > Quick Dial 
DTMF-tonen	DTMF-tonen inschakelen:  > Instellingen > Initiale Setup > DTMF DTMF-tonen verzenden tijdens een gesprek: druk op cijfertoetsen. Opgeslagen nummers tijdens een gesprek als DTMF-tonen verzenden: markeer een nummer in het telefoonboek of in de lijst met recente gesprekken en druk op  > Tonen verzenden .

Gesprekstijd bijhouden

De **netwerkverbindingstijd** is de tijd die verstrijkt vanaf het moment dat u een verbinding maakt met het netwerk van uw serviceprovider tot het moment dat u het gesprek beëindigt door op  te drukken. In deze tijd zijn ook de bezettonen en de beltonen opgenomen.



De **netwerkverbindingstijd die u bijhoudt met de instelbare timer**, komt mogelijk niet overeen met de tijd op de factuur van





uw serviceprovider. Neem voor informatie over facturen rechtstreeks contact op met uw serviceprovider.

Functie	Beschrijving
Gesprekstijden	Gesprekstimers weergeven:  > Gesprek info > Gesprekstijden 
Timer tijdens gesprek	Tijd- of kosteninformatie weergeven tijdens een gesprek:  > Instellingen > Tijdens gesprek > Timer in gesprek 
Gesprekskosten	Kostenlogboeken weergeven:  > Gesprek info > Gesprekskosten 

Handsfree-functies

Opmerking: in sommige gebieden is het gebruik van draadloze apparaten en de bijbehorende accessoires mogelijk verboden of kunt u deze apparaten slechts beperkt gebruiken. Neem bij het gebruik van deze producten altijd de wettelijke voorschriften en bepalingen in acht.

Functie	Beschrijving
Automatisch antwoord (carkit of headset)	Gesprekken automatisch beantwoorden bij een verbinding met een carkit of headset:  > Instellingen > Carkit Instellingen of Headset > Autom. aannemen 

Functie	Beschrijving
Kiezen door middel van spraak (headset)	VoiceDial met verzend-/beëindigingstoets van headset inschakelen:  > Instellingen > Headset > Voice Dial 
Automatisch handsfree (carkit)	Gesprekken automatisch doorsturen naar een carkit als de telefoon daarop is aangesloten:  > Instellingen > Carkit instellingen > Autom. handsfree 

Data en faxen

Functie	Beschrijving
Data of fax verzenden	Sluit de telefoon aan op het apparaat en bel vervolgens het gewenste nummer via de toepassing van het apparaat. 
Data of fax ontvangen	Sluit de telefoon aan op het apparaat en beantwoord de oproep vervolgens via de toepassing van het apparaat. 
Spreken-dan-faxen	Sluit de telefoon aan op het apparaat, voer het nummer in, druk op  > Menu Kiezen > Spreken dan faxen en druk vervolgens op  om de oproep te plaatsen. 

Draadloze Bluetooth®-verbindingen

Alleen binnenshuis gebruik in Frankrijk



Opmerking: Het gebruik van de Bluetooth-functies en het Bluetooth klasse 1 zendvermogen is in Frankrijk buitenshuis niet toegestaan. Gebruik de Bluetooth-functies in Frankrijk alleen binnenshuis om illegale interferentie met radiosignalen te voorkomen.











Functie	Beschrijving
Telefoon zichtbaar maken voor ander apparaat	Onbekende Bluetooth-apparaten toestaan uw telefoon te ontdekken:  > Instellingen > Verbinding > Bluetooth koppeling > Setup > Vind mij 
Een verbinding met herkende apparaten tot stand brengen	Een verbinding met een herkend handsfree-apparaat tot stand brengen:  > Instellingen > Verbinding > Bluetooth koppeling > Handsfree > apparaatnaam 
Verbinding met apparaat verbreken	De verbinding met een apparaat verbreken: markeer de naam van het apparaat en druk op VERBREEK (⏏). 
Tijdens een gesprek naar apparaat overschakelen	Tijdens een gesprek overschakelen naar een headset of carkit:  > Bluetooth gebruiken 









Functie	Beschrijving
Multimediaobject naar een apparaat kopiëren	Een multimediaobject naar een ander apparaat verzenden: markeer het object, druk op  > Kopiëren en selecteer de naam van het apparaat. 
Multimediaobject naar apparaat verplaatsen	Een multimediaobject naar een ander apparaat verplaatsen: markeer het object, druk op  > Verplaats en selecteer de naam van het apparaat. Let op: als u een object naar een ander apparaat verplaatst, wordt het oorspronkelijke object uit uw telefoon verwijderd. 
Gegevens naar een ander apparaat verzenden	Een telefoonboekgegeven, agendagegeven of bladwijzer naar een ander apparaat kopiëren: markeer het gegeven en druk op  > Verzenden . 
Apparaateigenschappen bewerken	De eigenschappen van een herkend apparaat bewerken: markeer de naam van het apparaat en druk op  > Bewerken . 
Bluetooth-opties instellen	De Bluetooth-opties van uw telefoon instellen:  > Instellingen > Verbinding > Bluetooth koppeling > Setup 

Netwerfuncties



Functie	Beschrijving
Netwerkinstellingen	Netwerkinformatie weergeven en netwerkinstellingen aanpassen:   > Instellingen > Netwerk

Functies in de persoonlijke organizer





Functie	Beschrijving
Wekker instellen	Een alarm instellen:  > Office Tools > Wekker
Wekker uitschakelen	Alarm uitschakelen: druk op UIT () of op  . Vertraging van 8 minuten instellen: druk op SNOOZE ().
Agenda-item toevoegen	Een item toevoegen aan de agenda:  > Office Tools > Agenda, markeer de dag, druk op  , druk op  > Nieuw
Items in de agenda weergeven	Details van een agenda-item weergeven of bewerken:  > Office Tools > Agenda, markeer de dag, druk op  , druk op BEKIJK ()
Herinnering	Een herinnering voor een agenda-item weergeven: BEKIJK () Herinnering aan item wissen: EXIT ()















Funcie	Beschrijving
Agenda-item naar een ander apparaat verzenden	Een agenda-item naar een andere telefoon, computer of apparaat verzenden:  > Office Tools > Agenda , markeer de dag, druk op  , markeer het item, druk op  > Verzenden
VoiceMemo maken	Een VoiceMemo maken: houd de spraaktoets ingedrukt, spreek in de telefoon en laat de spraaktoets weer los. <i>Opmerking: het opnemen van telefoongesprekken is gebonden aan per land verschillende, wettelijke bepalingen die betrekking hebben op de privacy van personen en het opnemen van telefoongesprekken.</i>
VoiceMemo afspelen	Een VoiceMemo afspelen:  > Office Tools > VoiceMemo > VoiceMemo
Calculator	Getallen berekenen:  > Office Tools > Calculator
Valuta's omrekenen	Valuta omrekenen:  > Office Tools > Calculator  > Wisselkoers Voer de wisselkoers in, druk op OK () , voer het bedrag in, selecteer de functie  > Valuta conversie .

Beveiliging



Functie	Beschrijving
SIM-PIN	De SIM-kaart vergrendelen of ontgrendelen:  > Instellingen > Beveiliging > SIM PIN Let op: als u driemaal achtereen een verkeerde pincode invoert, wordt de SIM-kaart onbruikbaar en wordt het bericht SIM Geblokkeerd weergegeven.
Toepassing vergrendelen	Telefoontoepassingen vergrendelen:  > Instellingen > Beveiliging > Slot toepassing
Certificaatbeheer	In uw telefoon opgeslagen beveiligingscertificaten in- of uitschakelen:  > Instellingen > Beveiliging > Certificaatbeheer

Nieuws en ontspanning

Functie	Beschrijving
Afbeeldingen beheren	Animaties en afbeeldingen beheren:  > Multimedia > Afbeeldingen 
Geluiden beheren	Beltonen en zelf gecomponeerde of gedownloade muziek beheren:  > Multimedia > Audio
Videoclips beheren	Videoclips beheren:  > Multimedia > Videos

Funcie	Beschrijving
Geluiden bewerken met MotoMixer	Liedjes in MIDI-formaat bewerken die u met uw telefoon kunt gebruiken:  > Multimedia > MotoMixer > Nieuwe MotoMixer of <i>naam mixbestand</i>
De browser starten	Een browsersessie starten: druk op  
Objecten van een webpagina downloaden	Een afbeelding, geluid of telefoonthema van een webpagina downloaden: markeer het bestand, druk op KIES () en druk op OPSLAAN () 
Websessies	Een websessie selecteren of maken:  > Webtoegang > WEB profielen 
Spelletje of toepassing downloaden (browser)	Een Java™-spelletje of -toepassing downloaden met de browser:  > Webtoegang > Browser , markeer de toepassing, druk op KIES () en druk op DOWNLOAD () 
Spelletje of toepassing downloaden (computer)	Een Java-spelletje of -toepassing downloaden vanaf een computer: druk op  > Instellingen > Java instelling > Applicaties Laden , sluit uw telefoon aan op de computer als u daarom wordt gevraagd. 



Functie	Beschrijving
Spelletje of toepassing starten	Een Java-spelletje of -toepassing starten:  > Spelletjes & Toepassingen , markeer de toepassing en druk op KIES ()
Beltonen maken	iMelody beltonen maken die u met uw telefoon kunt gebruiken:  > Multimedia > Audio > Nieuwe iMelody

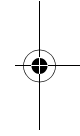
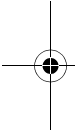

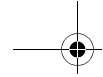

Gegevens omtrent specifiek absorptieniveau

Dit model telefoon voldoet aan de internationale normen voor blootstelling aan radiogolven.

Uw mobiele telefoon is een radiozender en -ontvanger. Het toestel is zodanig ontworpen en vervaardigd dat wordt voldaan aan de grenswaarden voor blootstelling aan radiofrequente straling. Deze grenswaarden maken deel uit van uitgebreide richtlijnen waarbij de toegelaten niveaus van radiofrequente straling zijn vastgesteld voor de bevolking in het algemeen. De richtlijnen zijn gebaseerd op normen die onafhankelijke wetenschappelijke organisaties hebben ontwikkeld door periodieke en grondige evaluatie van wetenschappelijke studies. De richtlijnen omvatten een aanzienlijke veiligheidsmarge om de veiligheid van alle personen, ongeacht hun gezondheid of leeftijd, te waarborgen.

Voor de blootstellingsnorm van mobiele telefoons gaat men uit van een maateenheid die bekend staat als Specific Absorption Rate ("SAR"), d.w.z. specifiek absorptieniveau. Volgens de richtlijnen is de SAR-grens voor uw model telefoon 2.0 W/kg.¹ De tests voor de SAR worden uitgevoerd in overeenstemming met de testprocedures van CENELEC², met gebruikmaking van standaard bedieningsplaatsen terwijl de telefoon op alle geteste frequentiebanden uitzendt tegen het hoogst toegestane vermogensniveau. Hoewel de SAR wordt bepaald op het hoogst toegestane vermogensniveau, kan de werkelijke SAR van de telefoon tijdens de werking aanzienlijk beneden de maximumwaarde liggen. Dit komt doordat het telefoonontwerp is gericht op werking bij verschillende vermogensniveaus om slechts het voor het bereiken van het netwerk benodigde vermogen te gebruiken. In het algemeen is de vermogensafgifte van de telefoon lager naarmate u dichterbij het basisstation bent.

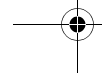
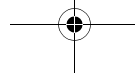

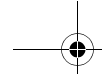

Voordat een telefoonmodel verkrijgbaar is voor het publiek, wordt door tests gecontroleerd of het aan de richtlijnen voldoet. De tests worden uitgevoerd in posities volgens een uniforme testmethode die wordt vastgesteld door een deskundig normalisatie-instituut. De hoogste SAR-waarde voor dit model telefoon bij de test voor gebruik bij het oor is: 0.62 W/kg.³

Hoewel de SAR-niveaus van verschillende telefoons en in verschillende posities kunnen verschillen, voldoen zij allemaal aan de overheidsvereisten inzake veilige blootstelling.
N.B. Verbeteringen van dit model kunnen leiden tot verschillende SAR-waarden bij latere producten; producten zijn in alle gevallen zodanig ontworpen dat zij voldoen aan de richtlijnen.

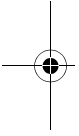

- 1 De volgens internationale richtlijnen aanbevolen SAR-grens (van de ICNIRP) voor door het publiek gebruikte mobiele telefoons bedraagt gemiddeld 2.0 Watt/kilogram (W/kg) per tien gram weefsel. Deze grens omvat een aanzienlijke veiligheidsmarge teneinde bijkomende bescherming te bieden aan het publiek en rekening te houden met eventuele afwijkingen bij metingen.
- 2 CENELEC is een Europees normalisatie-instituut.
- 3 Aanvullende relevante informatie, waaronder het Motorola testprotocol, de evaluatieprocedure en meting van de onzekerheidsmarge voor dit product.

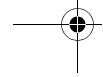
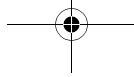
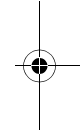

Index

A

aan/uit-toets 21
aanpassen, menu 86
accessoires 17, 55
achtergrond 63
achtergrondverlichting 68
actieve lijn wijzigen 78
actieve lijn, indicator 36
afbeelding
 achtergrond 63
 downloaden 83, 99
 schermbeveiliging 64
 weergeven 98
afbeelding beller-ID 25, 75
afbeelding voor beller-ID 3, 60,
 84
agenda 96, 97
alarmnummer 76
alles opnieuw instellen 89
alles wissen 90
animatie
 achtergrond 63
 downloaden 83, 99
 schermbeveiliging 64
 weergeven 98
automatisch opnieuw kiezen 72

B

batterij
 indicator 37
 levensduur verlengen 17,
 31, 34, 64, 68
 opladen 19
 plaatsen 19
batterij bijna leeg, bericht 37
beëindigen, gesprek 22
beëindigingstoets 22, 23
beeldscherm
 aanpassen 87
 achtergrondverlichting 68
 beschrijving 33
 helderheid 68
 skin 65
 startscherm 33
 taal 89
 time-out 68
bellen 22
beller-ID 3, 25, 60, 71, 75, 81,
 84
beltoon
 beheren 98
 downloaden 83, 99
 maken 100

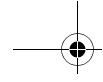

beltoon-ID
 in-/uitschakelen 86
 instellen 84
beltoonvolume instellen 22, 86
beperkt kiezen 90
bericht
 chatten 88
 concept 30
 herinneringen aan-/uitzetten 86
 lezen 82, 83
 MMS, definitie 27
 MMS-sjabloon 82
 multimediabericht 82
 pictogram van menufunctie 33
 SMS 82
 tekst 82
bericht Gesprek mislukt
 Nummer bezet 72
bericht Missed Calls 73
bericht X gemiste 54
bericht, indicator 37
berichtentoets 38
beveiligingscode
 standaard 55
 vergeten 58
 wijzigen 55
blokkeren, gesprekken 82
Bluetooth 3, 30, 85, 94, 95, 97

browser
 browserinstelling 99
 Java-toepassingen 99
 pictogram van menufunctie 33
 websessies 99

C

calculator 97
camera
 een foto maken 24
 een foto nemen 2
 zelfportret 25
carkit 92
certificaatbeheer 98
chatten 88
codes
 standaard 55, 57
 vergeten 57
 wijzigen 55
cursor 42

D

datagesprek 93
datum instellen 63
doorschakelen 82
doorverbinden, gesprek 81
DTMF-tonen
 inschakelen 91
 verzenden 72, 91

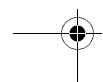
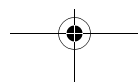
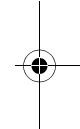
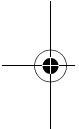

E

e-mail 86, 89
extern beeldscherm 54

F

faxgesprek 72, 93
foto
afbeelding beller-ID 25, 75
afbeelding voor beller-ID 3,
60, 84
downloaden 83, 99
maken 2, 24
verzenden 2, 24
zelfportret 2, 25

G

geef slotcode, bericht 57
geluid
beheren 98
downloaden 83, 99
gesprek
alarmnummer 76
antwoordopties 67
beantwoorden 23
beëindigen 22, 23
blokkeren 82
blokkeringscode wijzigen 56
cijfers toevoegen achter
telefoonnummer 71

doorschakelen 82
doorverbinden 81
gespreksinfo 70
handsfree-luidspreker 55
in de wachtstand 74
internationale toegangscode
76
kiezen 22
kosten 92
lijst met gevoerde
gesprekken 70
lijst met ontvangen
gesprekken 70
melding instellen 62
meldingsprofiel 22, 54, 61
meldingssignaal
uitschakelen 22, 70
onbeantwoord gesprek 54,
73
ontvangen 23
opslaan 70
spreken-dan-faxen 72
timers 92
tot stand brengen 22
verwijderen 70
wisselgesprek 74
gesprek beëindigen 23
gesprek opslaan 70
gesprek verwijderen 70
gespreksinfo 70

H

handsfree bellen 92
handsfree-luidspreker 55
headset 55, 92
helderheid instellen 68
herinneringen
 in-/uitschakelen 86
hoofdletters, kleine letters,
 indicator 44

I

IM 87
indicator voicemailbericht 37,
 77
indicator voor GPRS 36
indicator voor messaging
 presence 37
indicators
 actieve lijn 36
 batterijniveau 37
 bericht 37
 GPRS 36
 hoofdletters, kleine letters
 44
 Java-midlet 37
 luide beltoon 37
 meldingsprofiel 37
 messaging presence 37
 overdracht 35
 roaming 36

106 - Index

signaalsterkte 36
stille melding 37
tekstinvoermethode 44
trilsignaal, melding 37
voicemailbericht 37, 77
zachte beltoon 37
inkomend gesprek
 doorschakelen 82
inkomend gesprek, bericht 75
inkomende oproep
 beantwoorden 23
Instant Messaging. *Zie* IM
internationale toegangscode
 76
iTAP-software 45

J

Java-midlet, indicator 37
Java-toepassingen 99

K

kladblok 73
klep
 extern beeldscherm 54
 openen voor beantwoorden
 23, 67
 schermbeveiliging 64
klok 33, 63, 86
knipperende cursor 42

L

- lijn wijzigen 78
- lijnidentificatie. *Zie* beller-ID
- lijst met gevoerde gesprekken 70
- lijst met ontvangen gesprekken 70
- linkersoftwaretoets
 - aanpassen 87
 - functies 34
- luidspreker
 - automatisch antwoorden 92
- luidspreker aan, bericht 55
- luidsprekervolume 22

M

- map Concepten 30
- melding
 - definitie 61
 - instellen 22, 54, 61, 62
 - maken 100
 - uitschakelen 22, 70
- meldingsprofiel instellen 22, 54, 61
- meldingsprofiel, indicators 37
- meldingssignaal 62

menu

- aanpassen 86
 - functies opnieuw ordenen 86
 - functies, selecteren 40
 - lijsten 40
 - navigeren 39
 - pictogrammen wijzigen in startscherm 87
 - pictogrammen, beschrijving 33
 - pictogrammen, in tekst omzetten 86
 - pictogrammen, weergeven of verbergen 87
 - taal instellen 89
 - tekst invoeren 41
 - weergave wijzigen 86
- menu-toets 16
 - mijn telefoonnummer 23, 69
 - MMS. *Zie* bericht
 - MMS-sjabloon 82
 - multimedia messaging service. *Zie* bericht
 - multimediabericht
 - lezen 82
 - verzenden 3, 27, 82
 - multi-tikmethode, tekstinvoer 48
 - muziek
 - beheren 98
 - downloaden 83, 99

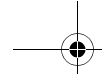

N

navigatietoets 38
netwerkinstellingen 96
nummer
 beheren 98
 downloaden 83, 99
 invoeren 51
 uw eigen nummer
 weergeven 23
 uw nummer opslaan 69
nummer kiezen 22, 90, 91

O

objectuitwisseling 32
ontgrendelen
 telefoon 56
 toepassing 98
openen voor beantwoorden 67
opnieuw kiezen
 automatisch opnieuw kiezen
 72
 bezet nummer 72
oproep beantwoorden 23, 67
optionele accessoire, definitie
 17
optionele functie, definitie 16
overdracht, indicator 35

108 - Index

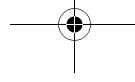

P

pictogram van menufunctie
 voor berichten 33
PIN2-code wijzigen 56
PIN-code
 invoeren 98
 wijzigen 56
primaire tekst invoermethode
 42
provider-toets 38

Q

Quick Dial-nummer 91

R

rechterssoftwaretoets
 aanpassen 87
 functies 34
reislader 20
roaming, indicator 36

S

schermbeveiliging 64
secundaire tekst invoermethode
 42
selectietoets in het midden 38
servicenummers 91
signaalsterkte, indicator 36
SIM Blocked, bericht 98

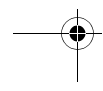

- SIM Geblokkeerd, bericht 21
 - SIM-kaart
 - definitie 17
 - PIN2-code wijzigen 56
 - pincode invoeren 21
 - PIN-code wijzigen 56
 - plaatsen 17
 - SIM Blocked, bericht 98
 - SIM Geblokkeerd, bericht 21
 - vergrendelen 98
 - voorzorgsmaatregelen 17
 - SIM-PIN2-code wijzigen 56
 - SIM-PIN-code
 - invoeren 98
 - wijzigen 56
 - skin 65
 - slotcode
 - invoeren 21, 56, 57
 - omzeilen 57
 - standaard 55, 57
 - vergeten 57
 - wijzigen 55
 - smart-toets 53, 54
 - SMS
 - hoofdletters en kleine letters,
wijzigen 43
 - invoeren 41
 - symbooltabel 52
 - tekentabel 50
 - snelkoppelingen 87
 - softwaretoetsen
 - aanpassen 87
 - functies 34
 - softwaretoetsen aanpassen 87
 - specifieke beltoon 86
 - spelletjes 99
 - spraakkeuze 93
 - spraaktoets
 - nummer kiezen 83
 - spreken-dan-faxen 72
 - stand-bytijd vergroten 64, 68
 - startscherm
 - definitie 33
 - klok 86
 - stille melding instellen 22, 54,
61, 62
 - stille melding, indicator 37
 - symbolen invoeren 51
 - symbooltabel 52
- T**
- taal instellen 89
 - tekentabel 50
 - tekst
 - invoermethode instellen 43
 - invoermethode selecteren
42
 - iTAP-software voor
voorspellende
tekstinvoer 45

- knipperende cursor 42
- multi-tikmethode 48
- numerieke methode 51
- symbolmethode 51
- tekstinvoermethode
 - instellen 43
 - selecteren 42
- tekstinvoermethode, indicator 44
- telefonisch vergaderen,
 - gesprek 81
- telefoon
 - actieve lijn wijzigen 78
 - actieve lijn, indicator 36
 - alle opties opnieuw instellen 89
 - antwoordopties 67
 - beveiligingscode 55
 - codes 55
 - datum instellen 63
 - gesprekken beantwoorden
 - met toetsen 67
 - inschakelen 21
 - klep 23
 - melding instellen 62
 - meldingsprofiel 22, 54, 61
 - meldingssignaal
 - uitschakelen 22, 70
 - netwerkinstellingen 96
 - ontgrendelen 21, 56, 57
 - opgeslagen informatie
 - wissen 90
 - skin 65
 - slotcode 55
 - taal instellen 89
 - tijd instellen 63
 - uitschakelen 21
 - vergrendelen 56
- telefoonboek
 - afbeelding beller-ID 25, 75
 - afbeelding voor beller-ID 3,
 - 60, 84
 - beltoon-ID 84, 86
 - categorieweergaven 60, 85
 - een nummer toevoegen 81
 - gegeven toevoegen 83
 - gegeven, categorie 84
 - gegevens kopiëren 85
 - gegevens sorteren 59, 85
 - gegevens verzenden 85
 - mailinglijst voor groepen 85
 - nummer kiezen 83
 - primair nummer instellen 85
 - snelkiezen 76
 - twee nummers toevoegen
 - 71
 - verkort nummer 81
 - VoiceDial 83
- telefoonnummer
 - actieve lijn wijzigen 78
 - actieve lijn, indicator 36
 - cijfers toevoegen achter 71

internationale toegangscode
76
opnieuw kiezen 72
opslaan in telefoonboek 83
toevoegen aan begincijfers
81
twee nummers toevoegen
71
uw eigen nummer
weergeven 23
uw nummer opslaan 69
telefoonthema 65
thema 65
tijd instellen 63
timers 92
toepassing vergrendelen en
ontgrendelen 98
toets
aan/uit 21
beëindigen 22, 23
bericht 38
linkersoftwaretoets 34, 87
menu 16
navigatie 38
provider 38
rechtersoftwaretoets 34, 87
selectietoets in het midden 38
smart 53, 54
verzenden 22, 23, 70
volumeregeling 22

toetsen
gesprekken beantwoorden
67
volume instellen 86
Toon ID, functie 71
trilsignaal en/of beltoon 37
trilsignaal, melding
instellen 22, 54, 61
uitschakelen 22, 70

V

Verberg ID, functie 71
vergrendelen
SIM-kaart 98
telefoon 56
toepassing 98
verkort nummer 81
verzendtoets 22, 23, 70
videoclip
beheren 98
downloaden 83, 99
VoiceDial 83
voicemail 77
VoiceMemo 97
volume
beltoon 22, 86
luidspreker 22
toetsen 86
volumetoetsen 22
voorspellende tekst invoer 45

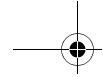

W

wachtstand, gesprek 74
wachtwoorden. *Zie* codes
websessies 99
wekker 96
wisselgesprek 74

Z

zelfportret 2
zelfportret 2

