

The Samsung logo, consisting of the word "SAMSUNG" in white, uppercase letters inside a blue oval shape.

SAMSUNG

SM-G850F

Benutzerhandbuch

Inhalt

Zuerst lesen

Erste Schritte

- 7 Lieferumfang
- 8 Geräteaufbau
- 10 SIM- oder USIM-Karte und Akku verwenden
- 15 Gerät ein- und ausschalten
- 16 Bildschirm sperren und entsperren

Grundlegende Information

- 17 Touchscreen verwenden
- 20 Startbildschirmlayout
- 25 Benachrichtigungsfeld und Schnelleinstellungsfeld
- 28 Anwendungen öffnen
- 29 Anwendungen installieren oder deinstallieren
- 31 Text eingeben
- 33 Screenshot
- 34 Eigene Dateien
- 36 Energie sparen
- 38 Hilfeinformationen anzeigen

Netzwerkverbindung

- 39 Mobile Datenverbindung
- 39 WLAN
- 41 Download-Booster
- 41 Tethering und Mobile Hotspot
- 43 Internet

Funktionen für Bewegungen und Benutzerfreundlichkeit

- 46 Bewegungen und Gesten
- 50 Air View
- 50 Multi Window
- 55 Toolbox
- 56 Empfindlichkeit des Touchscreens erhöhen

Personalisieren

- 57 Startbildschirm und Anwendungsbildschirm verwalten
- 60 Hintergrundbild und Klingeltöne einrichten
- 61 Bildschirmsperrmethode ändern
- 62 Fingerabdruck-Scanner
- 66 Privater Modus
- 67 Einfacher Modus
- 68 Daten von Ihrem vorherigen Gerät übertragen
- 69 Konten einrichten

Telefon

- 70 Anrufe tätigen
- 73 Anrufe entgegennehmen
- 74 Optionen während eines Anrufs

Kontakte

- 76 Kontakte hinzufügen
- 77 Kontakte verwalten

Nachrichten und E-Mail

- 80 Nachrichten
- 83 E-Mail

Kamera

- 86 Grundlagen zur Aufnahme
- 91 Aufnahmemodi
- 95 Kameraeinstellungen

Galerie

- 98 Anzeigen von Fotos oder Videos
- 100 Galerie-Einstellungen

Studio

- 101 Fotostudio
- 102 Collage-Studio
- 103 Aufnahmen & Mehr
- 104 Videoclip-Studio
- 105 Video Trimmer

Multimedia

- 106 Musik
- 109 Video

S Health

- 111 Info zu S Health
- 112 Benutzerprofil einrichten
- 113 S Health-Hauptbildschirm
- 115 Schrittzähler
- 117 Übungspartner
- 124 Nahrungsaufnahme aufzeichnen
- 126 Gewichtsdaten verwalten
- 128 Zusätzliche S Health-Anwendungen installieren
- 129 S Health-Einstellungen

Sicherheitsfunktionen

- 131 Notfallmodus
- 132 Hilfenachrichten
- 133 Unwetternachrichten (Geo News)

Hilfreiche Anwendungen und Funktionen

- 135 S Finder
- 136 S Planner
- 139 S Voice
- 141 Uhr
- 143 Rechner
- 143 Memo
- 145 Diktiergerät
- 147 Dropbox

- 148 Flipboard
- 149 Taschenlampe
- 149 Vergrößerung
- 150 Google Apps

Verbindung mit anderen Geräten herstellen

- 152 Bluetooth
- 154 Wi-Fi Direct
- 156 NFC
- 158 S Beam
- 159 Quick Connect
- 162 Screen Mirroring
- 164 Mobiles Drucken

Geräte- und Datenmanager

- 165 Gerät aktualisieren
- 166 Dateien zwischen dem Gerät und einem Computer übertragen
- 167 Daten sichern und wiederherstellen
- 168 Daten zurücksetzen

Einstellungen

- 169 Über die Einstellungen
- 169 SCHNELLEINSTELLUNGEN
- 169 NETZWERKVERBINDUNGEN
- 174 VERBINDEN UND FREIGEBEN
- 175 TON UND ANZEIGE
- 179 PERSONALISIERUNG
- 181 BEWEGUNG

- 182 BENUTZER UND SICHERUNG
- 183 SYSTEM
- 190 ANWENDUNGEN

Eingabehilfe

- 198 Informationen zur Eingabehilfe
- 199 Eingabehilfemenüs mit der Home-Taste öffnen
- 199 Sprachmeldungen (TalkBack)
- 210 Schriftgröße ändern
- 210 Bildschirm vergrößern
- 210 Benachrichtigungserinnerungen einstellen
- 211 Displayfarben umkehren
- 211 Farbeinstellung
- 212 Blitzlicht-Benachrichtigung einstellen
- 212 Alle Töne ausschalten
- 212 Untertitелеinstellungen
- 213 Audio-Balance anpassen
- 213 Mono-Audio
- 213 Automatische Haptik
- 214 Assistentenmenü
- 216 Smart Scroll
- 216 Optionen für die Verzögerung bei Berühren und Halten festlegen
- 216 Interaktionssteuerung
- 217 Anrufe beantworten und beenden
- 217 Einfachen Antippmodus verwenden
- 218 Eingabehilfeinstellungen verwalten
- 219 Weitere hilfreiche Funktionen verwenden

Rat und Hilfe bei Problemen

Zuerst lesen

Lesen Sie dieses Handbuch vor der Verwendung des Geräts aufmerksam durch, um seine sichere und sachgemäße Verwendung zu gewährleisten.

- Beschreibungen basieren auf den Standardeinstellungen des Geräts.
- Einige Inhalte weichen je nach Region, Dienstanbieter und Gerätesoftware möglicherweise von Ihrem Gerät ab.
- Hochwertige Inhalte, bei denen für die Verarbeitung hohe CPU- und RAM-Leistungen erforderlich sind, wirken sich auf die Gesamtleistung des Geräts aus. Anwendungen, die mit diesen Inhalten zusammenhängen, funktionieren abhängig von den technischen Daten des Geräts und der Umgebung, in der es genutzt wird, möglicherweise nicht ordnungsgemäß.
- Samsung übernimmt keinerlei Haftung bei Leistungsproblemen, die von Anwendungen von Drittanbietern verursacht werden.
- Samsung ist nicht für Leistungseinbußen oder Inkompatibilitäten haftbar, die durch veränderte Registrierungseinstellungen oder modifizierte Betriebssystemsoftware verursacht wurden. Bitte beachten Sie, dass inoffizielle Anpassungen am Betriebssystem dazu führen können, dass das Gerät oder Anwendungen nicht mehr ordnungsgemäß funktionieren.
- Software, Tonquellen, Hintergrundbilder, Bilder sowie andere Medien auf diesem Gerät unterliegen einer Lizenzvereinbarung für die eingeschränkte Nutzung. Das Extrahieren und Verwenden dieser Materialien für gewerbliche oder andere Zwecke stellt eine Verletzung von Urheberrechtsgesetzen dar. Der Benutzer trägt die volle Verantwortung bei illegaler Verwendung von Medien.
- Möglicherweise fallen je nach Datentarif zusätzliche Gebühren für Datendienste wie z. B. Nachrichtenversand, Hochladen und Herunterladen von Inhalten, automatische Synchronisation oder Verwendung von Standortdiensten an. Bei der Übertragung von großen Datenmengen empfehlen wir die Verwendung der WLAN-Funktion.
- Standardanwendungen, die bereits auf dem Gerät installiert sind, unterliegen Aktualisierungen und es kann vorkommen, dass sie ohne vorherige Ankündigung nicht mehr unterstützt werden. Sollten Sie Fragen zu einer auf dem Gerät vorinstallierten Anwendung haben, wenden Sie sich an ein Samsung Kundendienstcenter. Wenden Sie sich bei Anwendungen, die Sie selbst installiert haben, an den jeweiligen Anbieter.
- Das Verändern des Betriebssystems des Geräts oder das Installieren von Software von inoffiziellen Quellen kann zu Fehlfunktionen am Gerät oder zu Beschädigung oder Verlust von Daten führen. Diese Handlungen stellen Verstöße gegen Ihre Lizenzvereinbarung mit Samsung dar und haben das Erlöschen der Garantie zur Folge.

Hinweissymbole



Warnung: Situationen, die zu Verletzungen führen könnten



Vorsicht: Situationen, die zu Schäden an Ihrem oder anderen Geräten führen könnten



Hinweis: Hinweise, Verwendungstipps oder zusätzliche Informationen

Erste Schritte

Lieferumfang

Vergewissern Sie sich, dass der Produktkarton die folgenden Artikel enthält:

- Gerät
- Akku
- Kurzanleitung



- Die mit dem Gerät und anderen verfügbaren Zubehörteilen bereitgestellten Artikel können je nach Region oder Dienstanbieter variieren.
- Die mitgelieferten Artikel sind nur für die Verwendung mit diesem Gerät vorgesehen und sind möglicherweise nicht mit anderen Geräten kompatibel.
- Änderungen am Aussehen und an den technischen Daten sind ohne vorherige Ankündigung vorbehalten.
- Weitere Zubehörteile können Sie bei Ihrem örtlichen Samsung-Händler erwerben. Stellen Sie vor dem Kauf sicher, dass sie mit dem Gerät kompatibel sind.
- Verwenden Sie nur von Samsung zugelassenes Zubehör. Wenn Sie nicht zugelassenes Zubehör verwenden, kann dies zu Leistungseinbußen und Fehlfunktionen führen, die nicht von der Garantie abgedeckt werden.
- Änderungen an der Verfügbarkeit aller Zubehörteile sind vorbehalten und hängen vollständig von den Herstellerfirmen ab. Weitere Informationen zu verfügbarem Zubehör finden Sie auf der Samsung-Webseite.



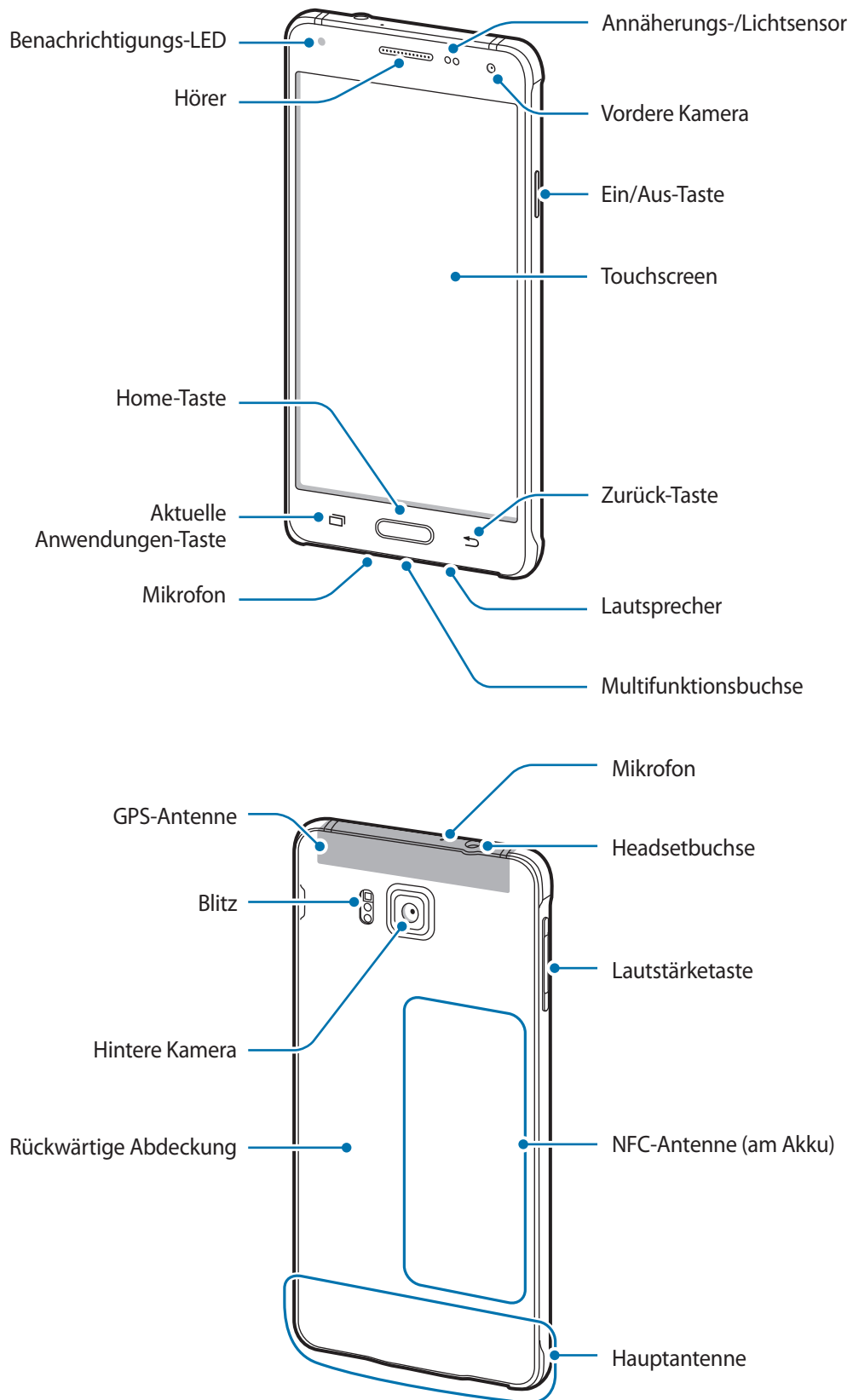

Geräteaufbau





- Verdecken Sie den Antennenbereich weder mit den Händen noch mit anderen Gegenständen. Dies kann Verbindungsprobleme hervorrufen oder den Akku entladen.
- Wir empfehlen, einen von Samsung zugelassenen Bildschirmschutz zu verwenden. Die Verwendung eines nicht zugelassenen Bildschirmschutzes kann zu Störungen des Sensors führen.
- Vermeiden Sie den Kontakt von Wasser mit dem Touchscreen. Durch Feuchtigkeit oder Kontakt mit Wasser können Fehlfunktionen des Touchscreens verursacht werden.

Tasten

Taste	Funktion
 Ein/Aus	<ul style="list-style-type: none"> • Gedrückt halten, um das Gerät ein- oder auszuschalten. • Drücken, um den Bildschirm einzuschalten oder zu sperren.
 Aktuelle Anwendungen	<ul style="list-style-type: none"> • Antippen, um eine Liste der aktuellen Anwendungen zu öffnen. • Berühren und halten, um zusätzliche Optionen für den aktuellen Bildschirm aufzurufen.
 Home	<ul style="list-style-type: none"> • Drücken, um den Bildschirm einzuschalten, wenn er gesperrt ist. • Drücken, um zum Startbildschirm zurückzukehren. • Zweimal drücken, um S Voice zu starten. • Gedrückt halten, um Google zu starten.
 Zurück	<ul style="list-style-type: none"> • Antippen, um zum vorherigen Bildschirm zurückzukehren.
 Lautstärke	<ul style="list-style-type: none"> • Drücken, um die Gerätelautstärke einzustellen.

SIM- oder USIM-Karte und Akku verwenden

SIM- oder USIM-Karte und Akku einlegen

Setzen Sie die SIM- oder USIM-Karte Ihres Mobildiensteanbieters und den Akku ein.



- Mit diesem Gerät können nur Nano-SIM-Karten verwendet werden.
- Einige LTE-Dienste sind je nach Diensteanbieter möglicherweise nicht verfügbar. Weitere Informationen zur Verfügbarkeit des Dienstes erhalten Sie von Ihrem Diensteanbieter.

1 Nehmen Sie die rückwärtige Abdeckung ab.

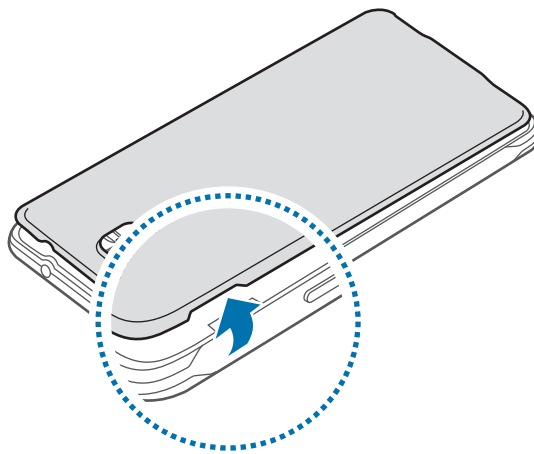

Achten Sie beim Abnehmen der rückwärtigen Abdeckung auf Ihre Fingernägel.



Biegen und verdrehen Sie die rückwärtige Abdeckung nicht. Andernfalls kann die Abdeckung beschädigt werden.

- 2 Legen Sie die SIM- oder USIM-Karte mit den goldfarbenen Kontakten nach unten zeigend ein.

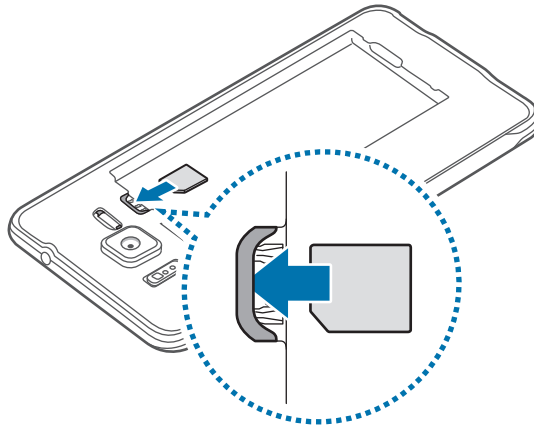

Achten Sie darauf, dass Sie die SIM- oder USIM-Karte nicht verlieren und dass keine anderen Personen sie verwenden. Samsung übernimmt keine Haftung für Schäden oder Unannehmlichkeiten, die durch verlorene oder gestohlene Karten verursacht wurden.

- 3 Legen Sie den Akku ein.

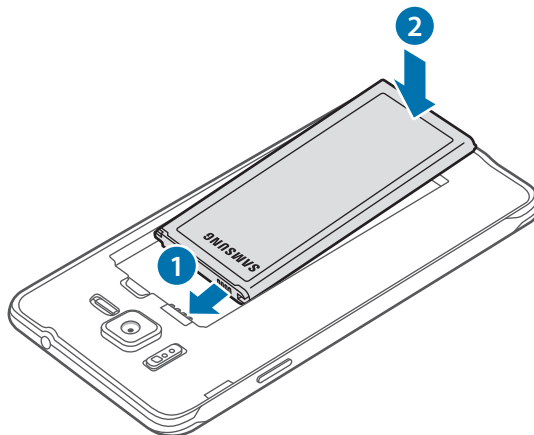

- 4 Bringen Sie die rückwärtige Abdeckung wieder an.

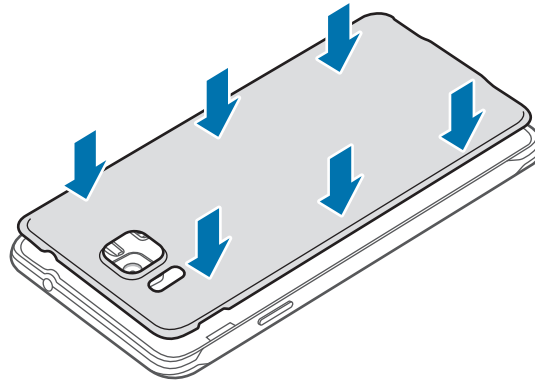

SIM- oder USIM-Karte und Akku entfernen

- 1 Nehmen Sie die rückwärtige Abdeckung ab.
- 2 Nehmen Sie den Akku heraus.

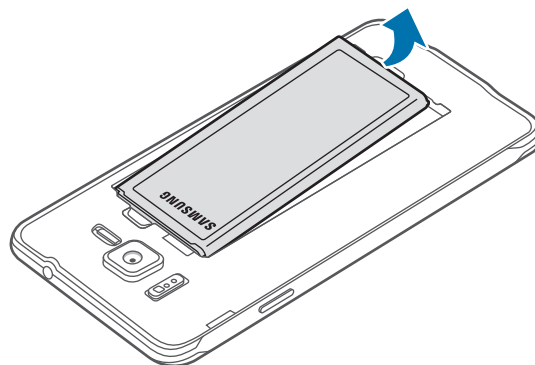

- 3 Drücken Sie mit dem Finger auf die SIM- oder USIM-Karte und ziehen Sie sie heraus.

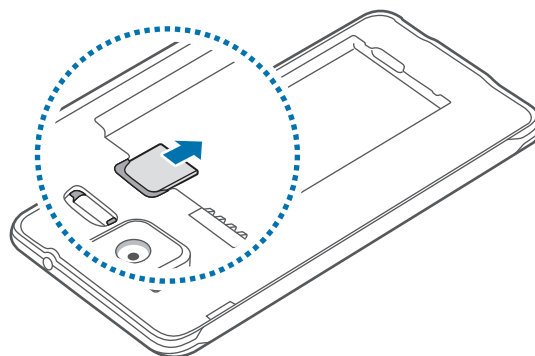

Akku aufladen

Verwenden Sie das Ladegerät, um den Akku zu laden, bevor Sie das Gerät erstmals verwenden. Sie können den Akku auch über das USB-Kabel am Computer anschließen und aufladen.



Verwenden Sie nur von Samsung zugelassene Ladegeräte, Akkus und Kabel. Nicht zugelassene Ladegeräte oder Kabel können zu einer Explosion des Akkus oder zu Schäden am Gerät führen.



- Ist der Akkuladestand gering, wird das Akkusymbol leer angezeigt.
- Wenn der Akku vollständig entladen ist, kann das Gerät nicht unmittelbar nach dem Anschluss an das Ladegerät eingeschaltet werden. Laden Sie den leeren Akku ein paar Minuten lang auf, bevor Sie das Gerät wieder einschalten.
- Der Akkuverbrauch steigt, wenn Sie gleichzeitig verschiedene Anwendungen, Netzwerkanwendungen oder Anwendungen, bei denen ein zusätzliches Gerät verbunden werden muss, ausführen. Führen Sie diese Anwendungen nur bei vollständig geladenem Akku aus. So vermeiden Sie eine Unterbrechung der Netzwerkverbindung oder einen Ladeverlust während einer Datenübertragung.

Schließen Sie das USB-Kabel an das USB-Netzteil und das andere Ende des USB-Kabels an die Multifunktionsbuchse an.

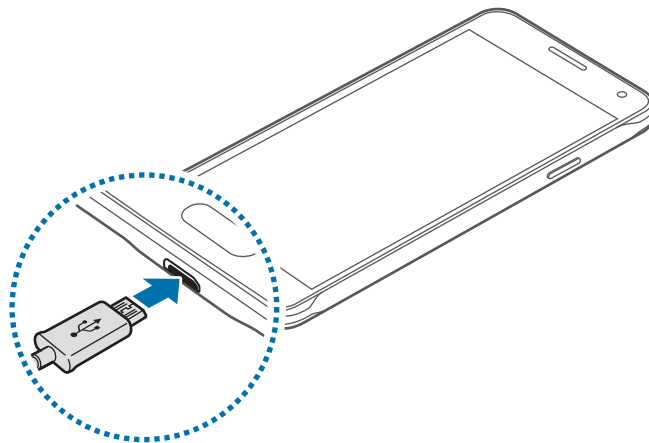

Ein falsches Anschließen des Ladegeräts kann zu schweren Schäden am Gerät führen. Schäden durch unsachgemäße Verwendung werden nicht von der Garantie abgedeckt.



- Sie können das Gerät verwenden, während es aufgeladen wird. In diesem Fall kann der Ladevorgang jedoch länger dauern.
- Während das Gerät geladen wird, können aufgrund einer instabilen Stromversorgung Funktionsstörungen des Touchscreens auftreten. Entfernen Sie in diesem Fall das Ladegerät.
- Beim Aufladen kann sich das Gerät erwärmen. Das ist üblich und hat keine Auswirkung auf die Lebensdauer oder Leistungsfähigkeit des Geräts. Erwärmt sich der Akku stärker als üblich, entfernen Sie das Ladegerät.
- Falls das Gerät nicht richtig geladen wird, bringen Sie es zusammen mit dem Ladegerät in eine Samsung-Kundendienstzentrale.

Trennen Sie das Ladegerät vom Gerät, wenn der Akku vollständig geladen ist. Ziehen Sie zuerst das Ladegerät vom Gerät ab und trennen Sie anschließend die Verbindung zwischen Ladegerät und Netzsteckdose.



Entnehmen Sie den Akku nicht, bevor Sie das Ladegerät abgetrennt haben. Dies kann zu Schäden am Gerät führen.



Stecken Sie das Ladegerät aus, wenn es nicht verwendet wird, um Energie zu sparen. Das Ladegerät verfügt über keinen Ein/Aus-Schalter. Sie müssen also das Ladegerät vom Stromanschluss trennen, wenn es nicht verwendet wird, um zu verhindern, dass Energie verschwendet wird. Das Ladegerät sollte sich während des Aufladens in der Nähe des Stromanschlusses befinden und leicht zugänglich sein.

Stromverbrauch reduzieren

Ihr Gerät bietet Ihnen Optionen zum Reduzieren des Stromverbrauchs. Indem Sie diese Optionen anpassen und Hintergrundfunktionen deaktivieren, können Sie das Gerät länger verwenden, ohne den Akku aufladen zu müssen:

- Wenn Sie Ihr Gerät nicht benutzen, aktivieren Sie den Schlafmodus, indem Sie die Ein/Aus-Taste drücken.
- Verwenden Sie den Task-Manager, um nicht benötigte Anwendungen zu schließen.
- Deaktivieren Sie die Bluetooth-Funktion.
- Deaktivieren Sie die WLAN-Funktion.
- Deaktivieren Sie die automatische Synchronisierung von Anwendungen.
- Reduzieren Sie die Beleuchtungsdauer des Bildschirms.
- Verringern Sie die Bildschirmhelligkeit.

Gerät ein- und ausschalten

Halten Sie die Ein/Aus-Taste einige Sekunden lang gedrückt, um das Gerät einzuschalten.

Befolgen Sie beim erstmaligen Einschalten des Geräts oder nach einem Zurücksetzen auf die Werkseinstellungen die Anweisungen auf dem Bildschirm, um das Gerät einzurichten.

Halten Sie zum Ausschalten des Geräts die Ein/Aus-Taste gedrückt und tippen Sie **Ausschalten** an.

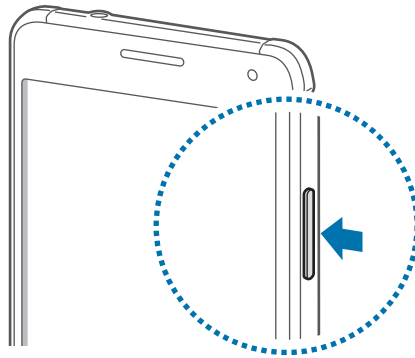

Befolgen Sie alle Warnungen und Anweisungen autorisierter Personen in Bereichen, in denen drahtlose Geräte verboten sind, z. B. in Flugzeugen und Krankenhäusern.

Bildschirm sperren und entsperren

Drücken Sie die Ein/Aus-Taste, schaltet sich der Bildschirm aus und er wird gesperrt. Der Bildschirm wird auch ausgeschaltet und das Gerät automatisch gesperrt, wenn es eine gewisse Zeit lang nicht verwendet wird.

Um den Bildschirm zu entsperren, drücken Sie die Ein/Aus-Taste oder die Home-Taste und streichen Sie im Entsperrungsbereich des Bildschirms mit dem Finger in eine beliebige Richtung.

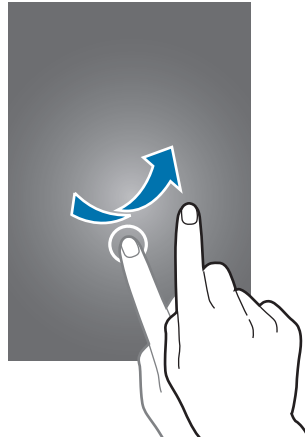

Sie können die Entsperrmethode zum Entsperren des Bildschirms ändern. Weitere Informationen finden Sie unter [Bildschirmsperrmethode ändern](#).

Grundlegende Information

Touchscreen verwenden



- Achten Sie darauf, dass der Touchscreen nicht mit anderen elektrischen Geräten in Kontakt kommt. Elektrostatische Entladungen können Fehlfunktionen des Touchscreens verursachen.
- Um Schäden am Touchscreen zu verhindern, tippen Sie nicht mit einem scharfen Gegenstand darauf und üben Sie keinen starken Druck mit den Fingerspitzen aus.



- Möglicherweise erkennt das Gerät Toucheingaben nahe am Rand des Bildschirms nicht, wenn die Toucheingabe außerhalb des Erkennungsbereichs ausgeführt wird.
- Befindet sich der Touchscreen über einen längeren Zeitraum im Stand-by-Modus, kann es zu Nach- oder Geisterbildern kommen, die sich auf der Anzeige einbrennen. Schalten Sie den Touchscreen aus, wenn Sie das Gerät nicht verwenden.
- Es wird empfohlen, den Touchscreen mit den Fingern zu bedienen.

Tippen

Um Anwendungen zu öffnen, Menüsymbole auszuwählen, Tasten auf dem Bildschirm zu drücken oder mit der Tastatur Zeichen einzugeben, tippen Sie diese jeweils mit einem Finger an.

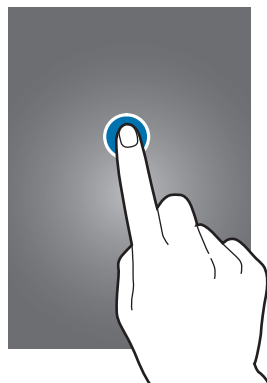

Berühren und halten

Wenn Sie ein Element oder den Bildschirm länger als 2 Sekunden berühren und halten, werden die verfügbaren Optionen angezeigt.



Ziehen

Sie können ein Element verschieben, indem Sie es berühren und halten und an die gewünschte Position ziehen.

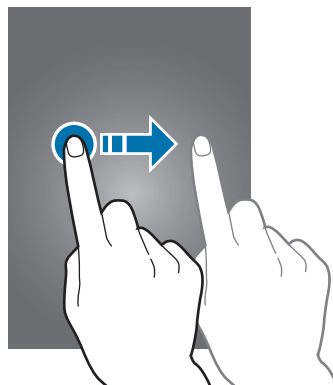

Doppelt antippen

Sie können einen Bereich auf einer Webseite oder einem Bild vergrößern, indem Sie ihn doppelt antippen. Tippen Sie den Bereich erneut doppelt an, erscheint die Ansicht wie vor der Vergrößerung.

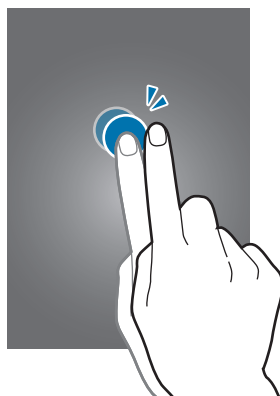

Streichen

Streichen Sie auf dem Start- oder auf dem Anwendungsbildschirm nach rechts oder links, um weitere Felder anzuzeigen. Um auf einer Webseite, in einer Liste mit Elementen oder durch Ihre Kontakte zu scrollen, streichen Sie nach oben oder unten.

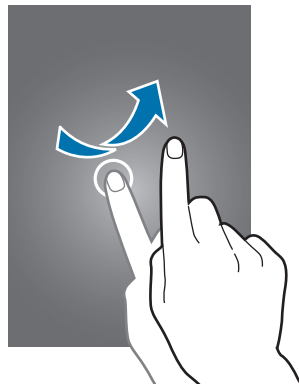

Finger spreizen oder zusammenführen

Sie können einen Bereich auf einer Webseite, einer Karte oder einem Bild vergrößern, indem Sie ihn mit zwei Fingern auseinander ziehen. Ziehen Sie ihn zusammen, um ihn wieder zu verkleinern.

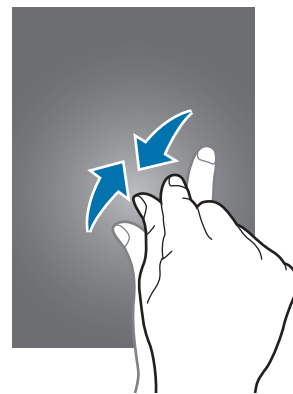
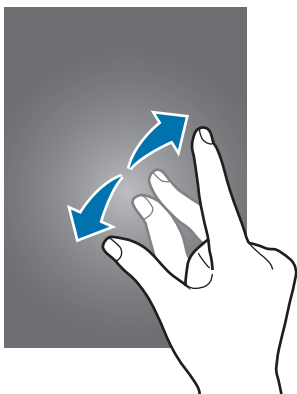

Startbildschirmlayout

Startbildschirm

Vom Startbildschirm aus haben Sie Zugriff auf alle Funktionen des Geräts. Hier finden Sie unter anderem Widgets, Anwendungsschnellzugriffe und mehr. Widgets sind kleine Anwendungen, die bestimmte Anwendungsfunktionen starten, um auf dem Startbildschirm Informationen und einen einfachen Zugriff bereitzustellen.

Andere Seiten rufen Sie auf, indem Sie nach links oder rechts blättern oder am unteren Bildschirmrand eine der Bildschirmanzeigen antippen. Informationen zur Anpassung des Startbildschirms finden Sie unter [Startbildschirm verwalten](#).

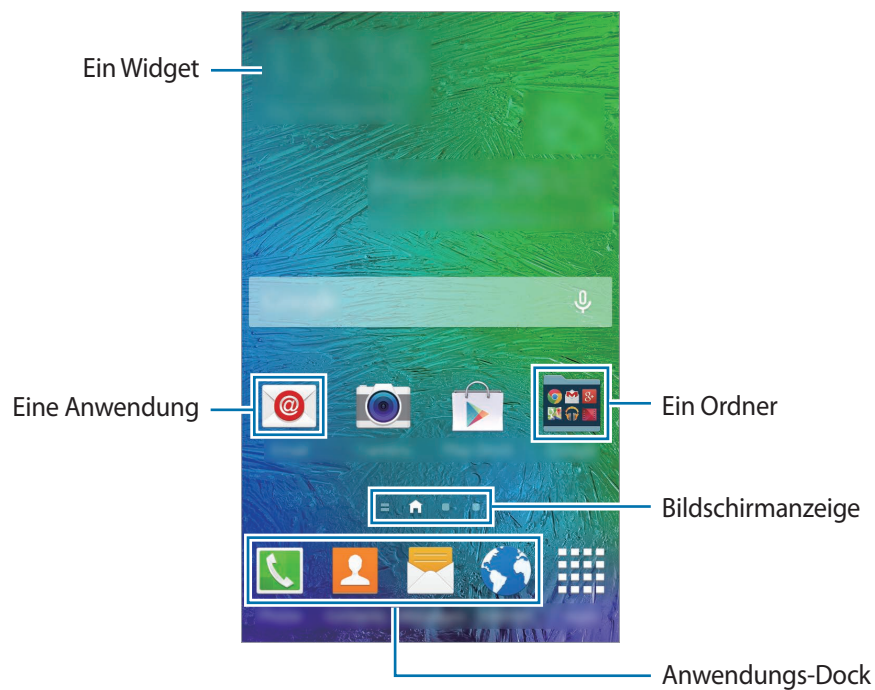

Startbildschirmoptionen

Berühren und halten Sie einen leeren Bereich auf dem Startbildschirm oder bewegen Sie Ihre Finger auf dem Bildschirm zusammen, um die verfügbaren Optionen aufzurufen.

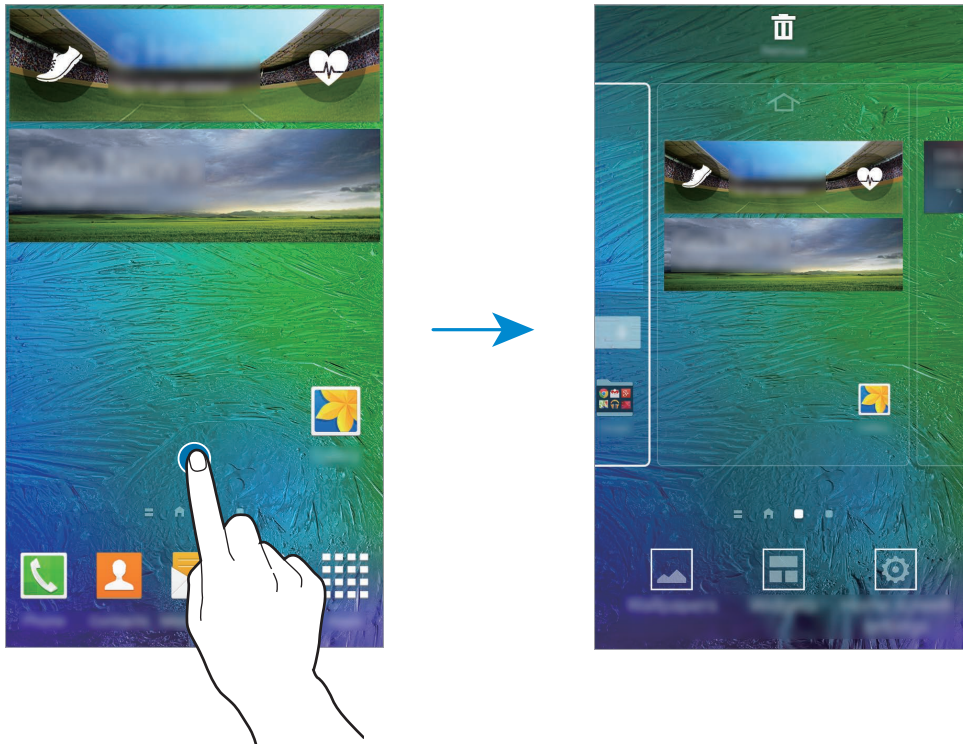



My Magazine verwenden

My Magazine zeigt Liveupdates aus sozialen Netzwerken sowie interessante Nachrichten an.

Berühren und halten Sie zum Aktivieren von **My Magazine** einen leeren Bereich auf dem Startbildschirm. Tippen Sie dann **Startseiten-Einstellungen** an und aktivieren Sie **My Magazine**.

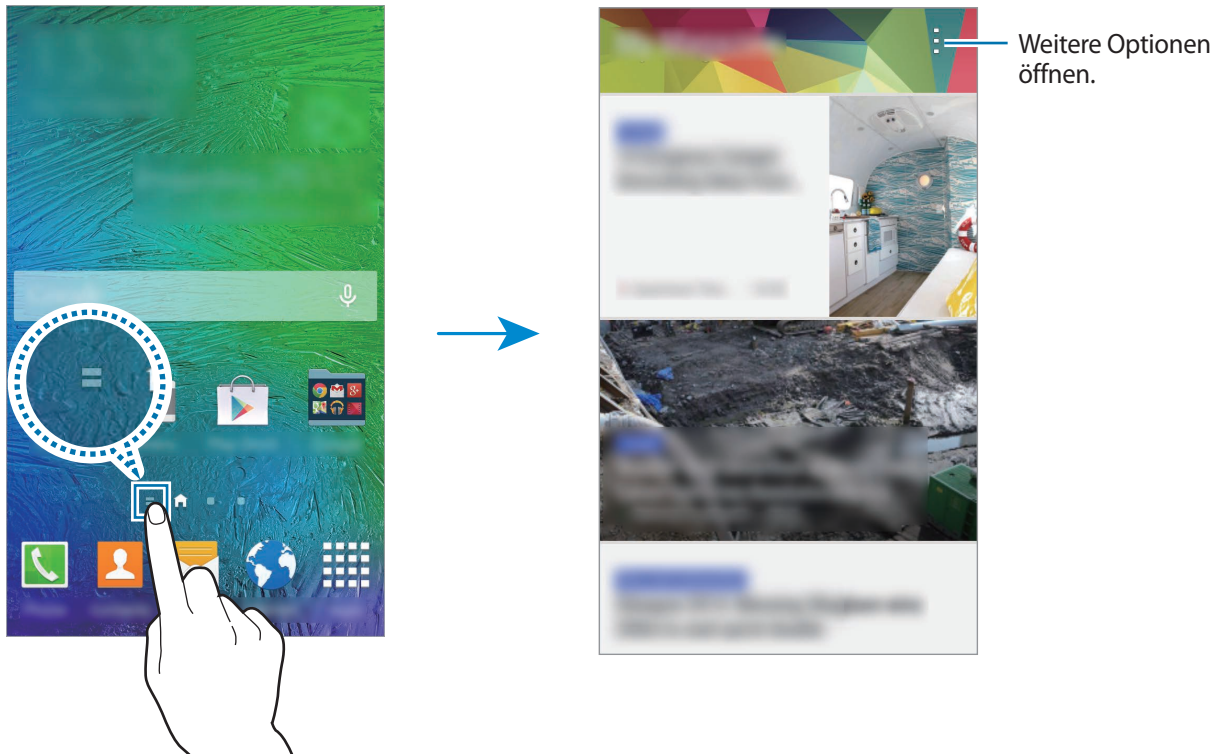
Tippen Sie auf dem Startbildschirm  an oder blättern Sie nach rechts, um **My Magazine** zu öffnen.



Zur Auswahl der anzuzeigenden Inhalte tippen Sie  → **Einstellungen** an und wählen dann die gewünschten Kategorien aus.

Sollen die Inhalte beim Öffnen von **My Magazine** automatisch aktualisiert werden, tippen Sie  → **Einstellungen** an und aktivieren Sie dann das Kontrollkästchen **Automatisch aktualisieren**.

Berühren und halten Sie zum Deaktivieren von **My Magazine** einen leeren Bereich auf dem Startbildschirm. Tippen Sie dann **Startseiten-Einstellungen** an und deaktivieren Sie **My Magazine**.

Anwendungsbildschirm

Auf dem Anwendungsbildschirm werden Symbole für alle Anwendungen angezeigt. Dies gilt auch für neu installierte Anwendungen.

Tippen Sie auf dem Startbildschirm **Menü** an, um den Anwendungsbildschirm aufzurufen. Andere Felder zeigen Sie an, indem Sie nach links oder rechts blättern oder am unteren Bildschirmrand eine Bildschirmanzeige auswählen. Informationen zur Anpassung des Anwendungsbildschirms finden Sie unter [Anwendungsbildschirm verwalten](#).







Anzeigesymbole

Anzeigesymbole erscheinen oben auf dem Bildschirm auf der Statusleiste. Die häufigsten Symbole sind in der folgenden Tabelle aufgelistet.



Die Statusleiste erscheint in einigen Anwendungen möglicherweise nicht am oberen Bildschirmrand. Ziehen Sie den Finger vom oberen Bildschirmrand nach unten, um die Statusleiste anzuzeigen.

Symbol	Bedeutung
	Kein Signal
	Signalstärke
	Roaming (außerhalb des normalen Netzabdeckungsbereichs)
	Mit GPRS-Netz verbunden
	Mit EDGE-Netz verbunden
	Mit UMTS-Netz verbunden
	Mit HSDPA-Netz verbunden
	Mit HSPA+-Netz verbunden
	Mit LTE-Netz verbunden
	Mit WLAN verbunden
	Bluetooth-Funktion aktiviert
	GPS aktiviert
	Laufender Anruf
	Anruf in Abwesenheit
	Smart Stay- oder Smart Pause-Funktion aktiviert
	Laufende Synchronisierung
	Mit Computer verbunden
	Keine SIM- oder USIM-Karte
	Neue SMS oder MMS
	Alarm aktiviert
	Lautlos aktiviert

Symbol	Bedeutung
	Vibrieren aktiviert
	Offline-Modus aktiviert
	Fehler aufgetreten oder Vorsicht erforderlich
	Ladezustand

Benachrichtigungsfeld und Schnelleinstellungsfeld

Benachrichtigungsfeld verwenden

Wenn Sie neue Benachrichtigungen erhalten (beispielsweise zu Nachrichten oder verpassten Anrufen), erscheinen auf der Statusleiste entsprechende Anzeigesymbole. Weitere Informationen zu den Symbolen erhalten Sie, indem Sie das Benachrichtigungsfeld öffnen und die Details anzeigen.

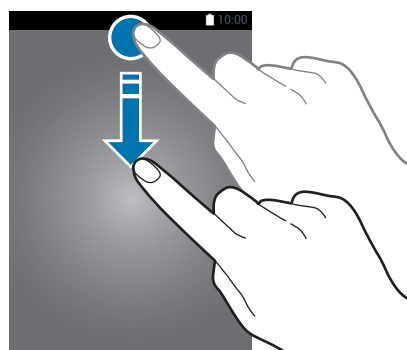

Ziehen Sie zum Öffnen des Benachrichtigungsfelds die Statusleiste nach unten. Wenn Sie das Benachrichtigungsfeld schließen möchten, ziehen Sie die Leiste vom unteren Bildschirmrand nach oben.

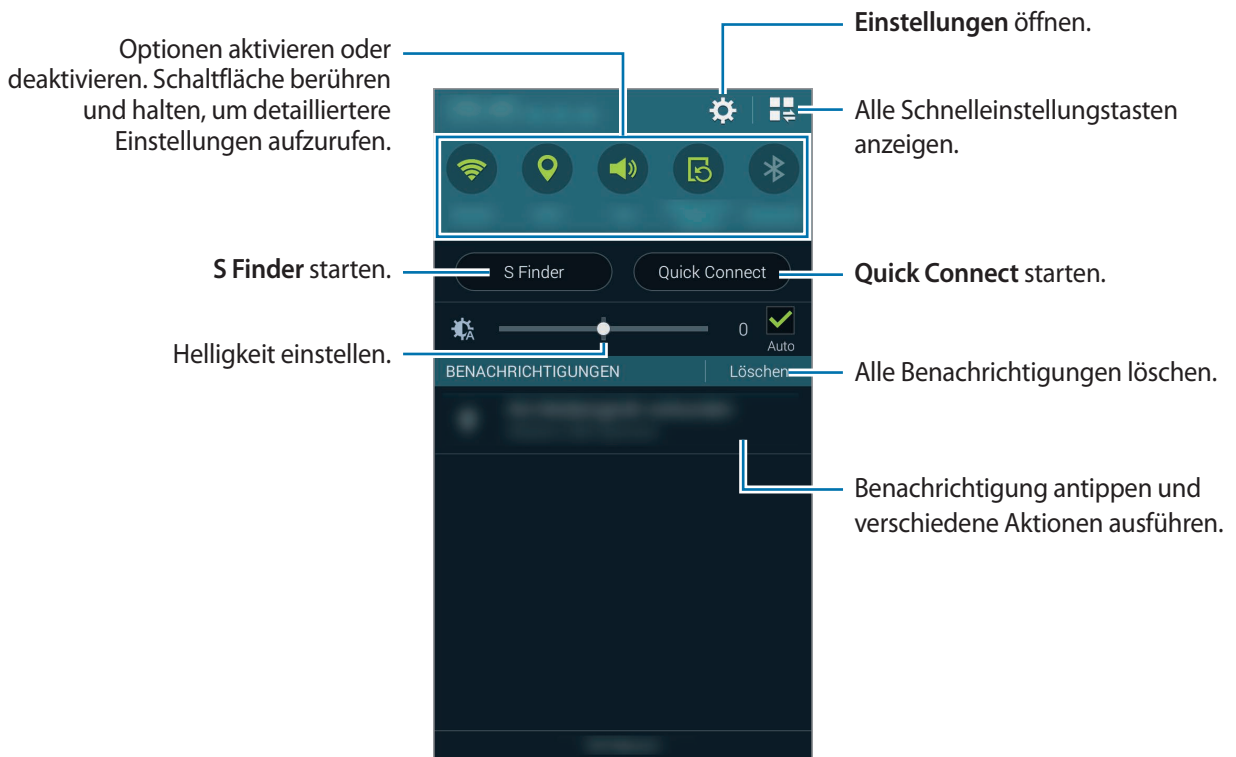

Im Benachrichtigungsfeld stehen folgende Funktionen zur Verfügung.



Tasten für Schnelleinstellungen neu anordnen

Wenn Sie die Tasten für Schnelleinstellungen im Benachrichtigungsfeld neu anordnen möchten, tippen Sie  →  an, berühren und halten Sie ein Element und ziehen Sie es dann an eine andere Position.

Schnelleinstellungsfeld verwenden

Im Benachrichtigungsfeld können Sie verschiedene Funktionen aktivieren oder deaktivieren. Öffnen Sie zum Aktivieren oder Deaktivieren weiterer Funktionen die Schnelleinstellungen.

Ziehen Sie zum Öffnen des Schnelleinstellungsfelds die Statusleiste mit zwei Fingern nach unten. Sie können auch im Benachrichtigungsfeld  antippen. Wenn Sie das Schnelleinstellungsfeld schließen möchten, ziehen Sie die Leiste vom unteren Bildschirmrand nach oben.

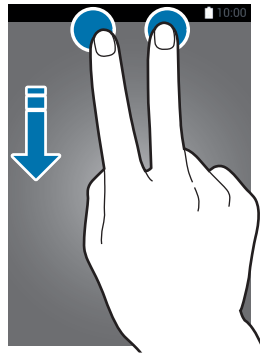

Tippen Sie folgende Optionen an, um sie zu aktivieren oder zu deaktivieren. Sie können detailliertere Einstellungen aufrufen, indem Sie eine Schaltfläche antippen und halten.

- **WLAN:** Weitere Informationen finden Sie unter [WLAN](#).
- **GPS:** Weitere Informationen finden Sie unter [Standort](#).
- **Ton / Vibrieren / Lautlos:** Modus für die Tonausgabe auswählen.
- **Bildschirm drehen:** Ausrichten der Anzeige beim Drehen des Geräts aktivieren/deaktivieren.



Bei einigen Anwendungen kann die Anzeige nicht gedreht werden.

- **Bluetooth:** Weitere Informationen finden Sie unter [Bluetooth](#).
- **Mobile Daten:** Weitere Informationen finden Sie unter [Datennutzung](#) oder [Mobile Netzwerke](#).
- **Download-Booster:** Weitere Informationen finden Sie unter [Download-Booster](#).
- **Ultrasparen:** Weitere Informationen finden Sie unter [Ultra-Energiesparmodus](#).
- **Multi Window:** Weitere Informationen finden Sie unter [Multi Window](#).
- **Toolbox:** Weitere Informationen finden Sie unter [Toolbox](#).





- **Mobile Hotspot:** Weitere Informationen finden Sie unter [Tethering und Mobile Hotspot](#).
- **Screen Mirroring:** Weitere Informationen finden Sie unter [Screen Mirroring](#).
- **NFC:** Weitere Informationen finden Sie unter [NFC](#).
- **Sync:** Wenn Sie diese Funktion aktivieren, synchronisiert das Gerät Anwendungen wie den Kalender oder die E-Mail-Anwendung automatisch.
- **Smart Stay:** Wenn Sie diese Funktion aktivieren, bleibt der Bildschirm eingeschaltet, solange Sie auf den Bildschirm schauen.
- **Smart Pause:** Wenn Sie diese Funktion aktivieren, wird die Wiedergabe angehalten, wenn Sie vom Bildschirm wegschauen.
- **Energie sparen:** Weitere Informationen finden Sie unter [Energiesparmodus](#).
- **Ruhemodus:** Weitere Informationen finden Sie unter [Ruhemodus](#).
- **Offline-Modus:** Weitere Informationen finden Sie unter [Offline-Modus](#).
- **Privater Modus:** Weitere Informationen finden Sie unter [Privater Modus](#).
- **Berühr.empf.:** Weitere Informationen finden Sie unter [Empfindlichkeit des Touchscreens erhöhen](#).

Anwendungen öffnen

Wählen Sie auf dem Startbildschirm oder auf dem Anwendungsbildschirm ein Anwendungssymbol, um die Anwendung zu öffnen.

Tippen Sie zum Öffnen der Liste mit den kürzlich verwendeten Anwendungen  an und wählen Sie ein Anwendungssymbol, um die Anwendung zu öffnen.

Anwendung schließen

Tippen Sie  →  und anschließend neben einer Anwendung **Beenden** an, um die Anwendung zu schließen. Durch Antippen von **Alle beenden** können Sie alle ausgeführten Anwendungen schließen. Sie können auch  →  antippen.

Anwendungen installieren oder deinstallieren

Samsung GALAXY Apps

Über diese Anwendung können Sie Anwendungen kaufen und herunterladen.

Tippen Sie auf dem Anwendungsbildschirm **GALAXY Apps** an.



Diese Anwendung ist je nach Region oder Dienstanbieter u. U. nicht verfügbar.

Anwendungen installieren

Sie können Anwendungen nach Kategorie durchsuchen oder  antippen, um nach einem Schlüsselwort zu suchen.

Wählen Sie eine Anwendung aus, um anwendungsbezogene Informationen anzuzeigen. Tippen Sie **Gratis** an, um kostenlose Anwendungen herunterzuladen. Wenn Sie kostenpflichtige Anwendungen kaufen und herunterladen möchten, tippen Sie den Preis für die Anwendung an.



Wenn Sie die Einstellungen zur automatischen Aktualisierung ändern möchten, tippen Sie  → **Einstellungen** → **Apps automatisch aktualisieren** an und wählen Sie dann eine Option aus.

Play Store

Über diese Anwendung können Sie Anwendungen kaufen und herunterladen.

Tippen Sie auf dem Anwendungsbildschirm **Play Store** an.

Anwendungen installieren

Sie können Anwendungen nach Kategorie durchsuchen oder  antippen, um nach einem Schlüsselwort zu suchen.

Wählen Sie eine Anwendung aus, um anwendungsbezogene Informationen anzuzeigen. Tippen Sie **INSTALLIEREN** an, um kostenlose Anwendungen herunterzuladen. Wenn Sie kostenpflichtige Anwendungen kaufen und herunterladen möchten, tippen Sie auf den Preis und befolgen Sie die Anweisungen auf dem Bildschirm.



Wenn Sie die Einstellungen zur automatischen Aktualisierung ändern möchten, tippen Sie  → **EINSTELLUNGEN** → **Automatische App-Updates** an und wählen Sie dann eine Option aus.

Vorgeschlagene Anwendungen herunterladen

Sie können speziell für Samsung GALAXY-Geräte vorgesehene Anwendungen anzeigen und herunterladen.

Tippen Sie auf dem Anwendungsbildschirm **☰** → **GALAXY Essentials** an. Tippen Sie ansonsten auf dem Startbildschirm das Widget **GALAXY Essentials** und anschließend neben einer Anwendung **⬇️** an.

Wenn Sie alle Anwendungen in der Liste herunterladen möchten, tippen Sie **Alle herunterladen** an.

Anwendungen verwalten

Anwendungen deinstallieren oder deaktivieren

Öffnen Sie zum Deaktivieren von Standardanwendungen den Anwendungsbildschirm und tippen Sie **☰** → **Apps deinstallieren/deaktivieren** an. Deaktivierbare Anwendungen werden mit **⊖** gekennzeichnet. Wählen Sie eine Anwendung aus und tippen Sie **Deaktivieren** an.

Wenn Sie heruntergeladene Anwendungen deinstallieren möchten, öffnen Sie den Anwendungsbildschirm und tippen Sie **☰** → **Heruntergeladene Apps** → **☰** → **Deinstallieren** an. Sie können auch auf dem Anwendungsbildschirm **Einstellungen** → **Anwendungsmanager** antippen, eine Anwendung auswählen und dann **Deinstallieren** antippen.

Anwendungen aktivieren

Tippen Sie auf dem Anwendungsbildschirm **☰** → **Deaktivierte Apps anzeigen** an, wählen Sie die gewünschten Anwendungen aus und tippen Sie dann **Fertig** an. Sie können auch auf dem Anwendungsbildschirm **Einstellungen** → **Anwendungsmanager** antippen, zu **DEAKTIVIERT** blättern, eine Anwendung auswählen und dann **Aktivieren** antippen.



- Anwendungen ausblenden: Blenden Sie Anwendungen auf dem Anwendungsbildschirm aus. Ausgeblendete Anwendungen können weiterhin verwendet werden.
- Anwendungen deaktivieren: Deaktivieren Sie ausgewählte Standardanwendungen, die nicht deinstalliert werden können. Deaktivierte Anwendungen können nicht verwendet werden.
- Anwendungen deinstallieren: Deinstallieren Sie heruntergeladene Anwendungen.

Text eingeben

Tastaturlayout

Bei der Texteingabe für Nachrichten, Memos oder ähnliches wird automatisch eine Tastatur eingeblendet.



Die Texteingabe wird nicht für alle Sprachen unterstützt. Zum Eingeben eines Texts müssen Sie die Eingabesprache in eine der unterstützten Sprachen ändern.

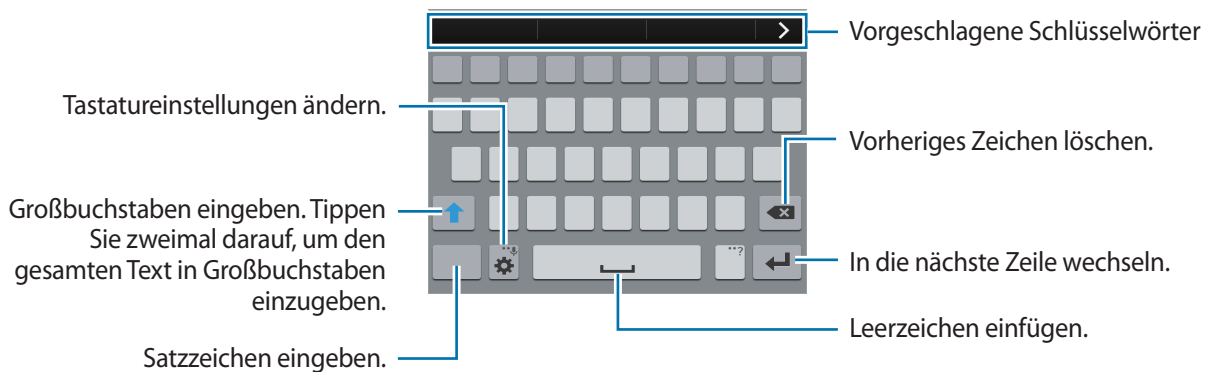

Eingabesprache ändern

Tippen Sie  → **Eingabesprachen auswählen** an und wählen Sie dann die gewünschten Sprachen aus. Bei Auswahl mehrerer Sprachen können Sie zwischen den Eingabesprachen umschalten, indem Sie auf der Leertaste nach links oder rechts streichen.



Tastaturlayout ändern

Tippen Sie  an und wählen Sie unter **EINGABESPRACHEN** eine Sprache und dann das Tastaturlayout aus, das verwendet werden soll.



Auf der **3x4-Tastatur** sind einer Taste drei bis vier Zeichen zugeordnet. Tippen Sie zum Eingeben eines Zeichens die entsprechende Taste so oft an, bis das gewünschte Zeichen erscheint.

Weitere Tastaturfunktionen verwenden

Berühren und halten Sie , um verschiedene Funktionen zu verwenden. Je nach der zuletzt verwendeten Funktion werden möglicherweise andere Symbole als  angezeigt.

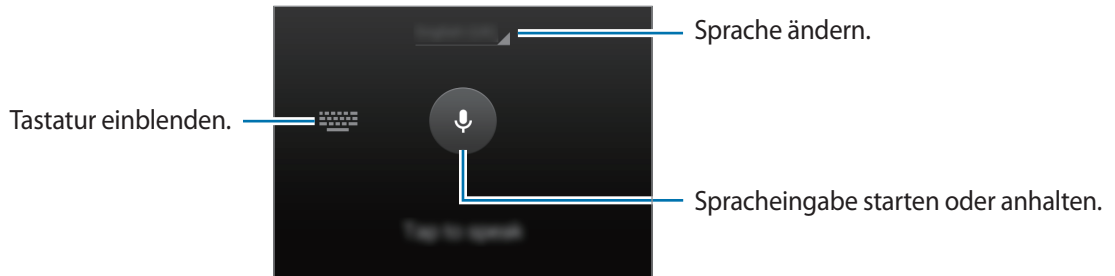

-  : Text mittels Sprache eingeben.

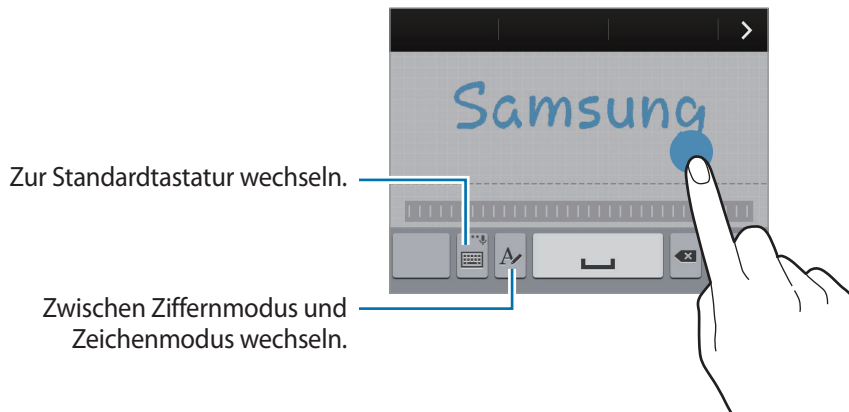

-  : In den Handschrift-Modus wechseln.





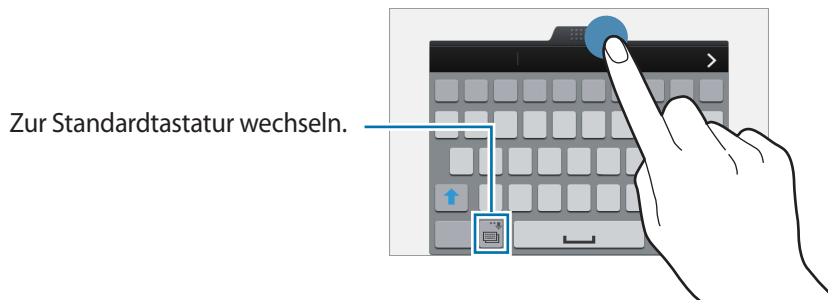

Diese Funktion ist je nach Region oder Dienstanbieter u. U. nicht verfügbar.

-  : Element aus der Zwischenablage einfügen.
-  : Tastatureinstellungen ändern.
-  : Emoticons eingeben.

- : Zur unverankerten Tastatur wechseln. Durch Ziehen von  können Sie die Tastatur an eine andere Position verschieben.



Kopieren und einfügen

- 1 Berühren und halten Sie eine Textstelle.
- 2 Ziehen Sie  oder , um den gewünschten Text zu markieren, oder tippen Sie **Alle auswählen**, um den gesamten Text zu markieren.
- 3 Tippen Sie **Kopieren** oder **Ausschneiden** an. Der ausgewählte Text wird in die Zwischenablage kopiert.
- 4 Bewegen Sie den Cursor an die Stelle, an der Sie den Text einfügen möchten, und tippen Sie  → **Einfügen** an. Wenn Sie Text einfügen möchten, den Sie vorher kopiert haben, tippen Sie  → **Zwischenablage** an und wählen Sie den Text aus.

Screenshot

Erstellen Sie während der Verwendung des Geräts einen Screenshot.

Halten Sie gleichzeitig die Home-Taste und die Ein/Aus-Taste gedrückt. Das Bild wird im Ordner **Galerie** →  → **Album** → **Screenshots** gespeichert. Nach der Aufnahme des Screenshots können Sie das Bild bearbeiten und an andere senden.

Sie können Screenshots auch auf andere Art und Weise erstellen. Weitere Informationen finden Sie unter [Aufnahmen durch Wischen mit der Hand](#).



Bei der Verwendung bestimmter Anwendungen können Sie keinen Screenshot aufnehmen.

Eigene Dateien

Informationen zu eigenen Dateien

Mit dieser Anwendung können Sie unterschiedliche Dateien öffnen, die auf dem Gerät oder z. B. bei Cloud-Speicherdiensten gespeichert sind.

Tippen Sie auf dem Anwendungsbildschirm **Eigene Dateien** an.





Tippen Sie  an und verwenden Sie die folgenden Optionen:

- **Verknüpfung hinzufügen:** Verknüpfung zu einem Ordner auf dem Hauptbildschirm „Eigene Dateien“ hinzufügen.
- **FTP-Server hinzufügen:** Verknüpfung zu einem FTP-Server zum Hauptbildschirm „Eigene Dateien“ hinzufügen.
- **Nach Geräten suchen:** Geräte mit aktivierter Medienfreigabe suchen.
- **Einstellungen:** Einstellungen des Dateimanagers ändern.

Dateien anzeigen









Tippen Sie auf dem Anwendungsbildschirm **Eigene Dateien** an.

Wählen Sie einen Ordner aus, den Sie öffnen möchten. Um im Verzeichnis eine Ebene nach oben zu wechseln, tippen Sie  an. Tippen Sie  an, um zum Hauptbildschirm „Eigene Dateien“ zurückzukehren.

Wählen Sie einen Ordner aus, tippen Sie  an und verwenden Sie die folgenden Optionen:

- **Auswählen:** Dateien oder Ordner auswählen, auf die die Optionen angewendet werden sollen.
- **Löschen:** Dateien oder Ordner löschen.
- **Ordner erstellen:** Einen Ordner erstellen.
- **Ansicht:** Anzeigemodus ändern.
- **Sortieren nach:** Dateien oder Ordner sortieren.
- **Verknüpfung hinzufügen:** Verknüpfung zu einem Ordner auf dem Hauptbildschirm „Eigene Dateien“ oder auf dem Startbildschirm hinzufügen.
- **Einstellungen:** Einstellungen des Dateimanagers ändern.

Berühren und halten Sie eine Datei oder einen Ordner und verwenden Sie folgende Optionen:

-  : Dateien für andere freigeben.
-  : Dateien oder Ordner löschen.
-  → **Verschieben:** Dateien oder Ordner in einen anderen Ordner verschieben.
-  → **Kopieren:** Dateien oder Ordner in einen anderen Ordner kopieren.
-  → **Nach Privat verschieben:** Dateien in den privaten Ordner verschieben. Diese Option erscheint, sobald **Privater Modus** aktiviert ist. Weitere Informationen finden Sie unter [Privater Modus](#).
-  → **Umbenennen:** Datei oder Ordner umbenennen.
-  → **Verknüpfung hinzufügen:** Verknüpfung zu einem Ordner auf dem Hauptbildschirm „Eigene Dateien“ oder auf dem Startbildschirm hinzufügen.
-  → **Zip:** Dateien oder Ordner komprimieren, um eine ZIP-Datei zu erstellen.
-  → **Details:** Datei- oder Ordnerdetails anzeigen.

Energie sparen

Energiesparmodus

Sparen Sie Akku, indem Sie die Gerätefunktionen einschränken.

Tippen Sie auf dem Anwendungsbildschirm **Einstellungen** → **Energiesparmodus** → **Energiesparmodus** und den Schalter **Energiesparmodus** an, um diese Funktion zu aktivieren. Sie können auch die Schnelleinstellungen öffnen und **Energie sparen** antippen, um den Modus zu aktivieren.

Wählen Sie aus folgenden Optionen:

- **Hintergrunddaten einschränken:** Verhindern, dass im Hintergrund ausgeführte Anwendungen eine mobile Datenverbindung nutzen.
- **Leistung einschränken:** Verschiedene Optionen einschränken, z. B. die Hintergrundbeleuchtung der Aktuelle Anwendungen-Taste und der Zurück-Taste ausschalten.
- **Graustufenmodus:** Alle Farben auf dem Bildschirm in Graustufen anzeigen.

Ultra-Energiesparmodus

Mit diesem Modus können Sie die Akkuleistung des Geräts verlängern. Im Ultra-Energiesparmodus verhält sich das Gerät folgendermaßen:

- Alle Farben auf dem Bildschirm werden in Graustufen angezeigt.
- Die verfügbaren Anwendungen werden auf die wichtigsten und ausgewählten Anwendungen beschränkt.
- Die mobile Datenverbindung wird deaktiviert, wenn der Bildschirm ausgeschaltet ist.
- WLAN und Bluetooth werden deaktiviert.

Tippen Sie auf dem Anwendungsbildschirm **Einstellungen** → **Energiesparmodus** → **Ultra-Energiesparmodus** und den Schalter **Ultra-Energiesparmodus** an, um diese Funktion zu aktivieren. Sie können auch die Schnelleinstellungen öffnen und **Ultrasparen** antippen, um den Modus zu aktivieren.



Tippen Sie zum Hinzufügen einer Anwendung zum Startbildschirm **+** an und wählen Sie eine Anwendung aus.

Tippen Sie zum Entfernen einer Anwendung vom Startbildschirm **:** → **Entfernen** an, wählen Sie eine Anwendung mit **⊖** aus und tippen Sie schließlich **OK** an.

Tippen Sie **:** → **Einstellungen** an, um die Einstellungen für den Ultra-Energiesparmodus zu ändern, z. B. Verbindung zum Netzwerk oder Ton.

Tippen Sie zum Deaktivieren des Ultra-Energiesparmodus **:** → **Ultra-Energiesparmodus deaktiv.** an.



Die geschätzte maximale Stand-by-Zeit ist die verbleibende Zeit bis zur vollständigen Entladung des Akkus, wenn das Gerät nicht verwendet wird. Die Stand-by-Zeit kann je nach Geräteeinstellungen und Betriebsbedingungen variieren.

Hilfeinformationen anzeigen

Um Hilfeinformationen zur Verwendung der Geräte und Anwendungen zu öffnen, tippen Sie auf dem Anwendungsbildschirm **Einstellungen** → **Hilfe** an.

Tippen Sie  → **Hilfe** an, um bei der Verwendung einer Anwendung Hilfeinformationen anzuzeigen.



Bei einigen Anwendungen stehen möglicherweise keine Hilfeinformationen zur Verfügung.

Netzwerkverbindung

Mobile Datenverbindung

Verbinden Sie das Gerät mit einem mobilen Netzwerk, um den Internetzugang zu ermöglichen oder Mediendateien an andere Geräte zu senden. Weitere Optionen finden Sie unter [Datennutzung](#).

Tippen Sie auf dem Anwendungsbildschirm **Einstellungen** → **Datennutzung** an und aktivieren Sie dann das Kontrollkästchen **Mobile Datenverbindung**. Öffnen Sie alternativ die Schnelleinstellungen und tippen Sie **Mobile Daten** an, um den Modus zu aktivieren.

WLAN

Verbinden Sie das Gerät mit einem WLAN-Netzwerk, um den Internetzugang zu ermöglichen oder Mediendateien an andere Geräte zu senden. Weitere Optionen finden Sie unter [WLAN](#).



- Das Gerät nutzt einen nicht harmonisierten Frequenzbereich und ist für die Verwendung in allen europäischen Ländern vorgesehen. Die WLAN-Funktion darf innerhalb der EU ohne Einschränkung in Gebäuden, jedoch nicht außerhalb von Gebäuden, genutzt werden.
- Schalten Sie das WLAN aus, wenn Sie es nicht verwenden, um den Akku zu schonen.

- 1 Tippen Sie auf dem Anwendungsbildschirm **Einstellungen** → **WLAN** und dann den Schalter **WLAN** an, um die Funktion zu aktivieren.
- 2 Wählen Sie in der Liste mit den WLAN-Netzwerken ein Netzwerk aus. Bei Netzen, die mit einem Passwort verschlüsselt sind, wird ein Sperrsymbol angezeigt.
- 3 Tippen Sie **Verbinden** an.



Hat das Gerät einmal eine Verbindung mit einem WLAN-Netzwerk hergestellt, verbindet es sich jedes Mal wieder mit diesem Netzwerk, wenn das Netzwerk verfügbar ist. Das Passwort muss dann nicht erneut eingegeben werden.

Um zu verhindern, dass sich das Gerät automatisch mit dem Netzwerk verbindet, wählen Sie es aus der Liste mit den Netzwerken aus und tippen Sie **Entfernen** an.

WLAN-Netze hinzufügen

Wird das gewünschte Netzwerk nicht in der Liste mit den WLAN-Netzwerken angezeigt, tippen Sie unten in der Liste **WLAN hinzufügen** an. Geben Sie den Netzwerknamen **Netz-SSID** ein und wählen Sie den Sicherheitstyp. Wenn es sich nicht um ein offenes Netzwerk handelt, geben Sie das Passwort ein und tippen Sie dann **Verbinden** an.

WLAN Passpoint aktivieren

Mit WLAN Passpoint kann das Gerät nach einem zertifizierten WLAN suchen und eine Verbindung damit herstellen. Über die Passpoint-Funktion können Sie eine Verbindung mit öffentlichen WLANs herstellen, die die automatische Authentifizierung unterstützen. Wenn Sie Ihren Standort wechseln, sucht die Funktion nach einem anderen zertifizierten WLAN und stellt eine Verbindung damit her.



Diese Funktion ist je nach Region u. U. nicht verfügbar.

Tippen Sie **⋮** → **Erweitert** an und aktivieren Sie dann **Passpoint**.

Intelligenten Netzwerkwechsel verwenden

Mit dieser Funktion können Sie sicherstellen, dass Ihnen beispielsweise beim Surfen im Internet oder beim Herunterladen von Inhalten eine stabile Netzwerkverbindung zur Verfügung steht.

Tippen Sie auf dem Anwendungsbildschirm **Einstellungen** → **WLAN** an und aktivieren Sie dann das Kontrollkästchen **Intelligenter Netzwerkwechsel**. Das Gerät wechselt automatisch von einem WLAN zu einem mobilen Netzwerk, wenn das derzeit verwendete WLAN schwach oder instabil wird. Wird das Signal des WLANs wieder stärker, wechselt das Gerät vom mobilen Netzwerk zurück zum WLAN.

Download-Booster

Mit dieser Funktion können Sie den Download großer Dateien beschleunigen, indem Sie sie gleichzeitig per WLAN und über ein mobiles Netzwerk herunterladen. Ein stärkeres WLAN-Signal wirkt sich positiv auf die Downloadgeschwindigkeit aus.

Tippen Sie auf dem Anwendungsbildschirm **Einstellungen** → **Download-Booster** und den Schalter **Download-Booster** an, um diese Funktion zu aktivieren. Öffnen Sie alternativ die Schnelleinstellungen und tippen Sie **Download-Booster** an, um den Modus zu aktivieren.



- Beim Herunterladen von Dateien über das mobile Netzwerk fallen möglicherweise zusätzliche Kosten an.
- Beim Herunterladen großer Dateien kann sich das Gerät erwärmen. Beim Überschreiten einer festgelegten Temperatur wird die Funktion ausgeschaltet.
- Instabile Netzwerksignale können sich auf die Geschwindigkeit und Leistung dieser Funktion auswirken.
- Wenn die Datenübertragungsgeschwindigkeiten der Verbindungen über das WLAN- und das mobile Netzwerk sehr unterschiedlich sind, verwendet das Gerät möglicherweise nur die schnellste Verbindung.
- Diese Funktion unterstützt nur Hypertext Transmission Protocol (HTTP) 1.1. Die Funktion kann nicht mit anderen Protokollen wie z. B. FTP verwendet werden.

Tethering und Mobile Hotspot

Informationen zu Tethering und mobilen Hotspots



Mit dieser Funktion können Sie die mobile Datenverbindung des Geräts für PCs oder andere Geräte freigeben, wenn keine Internetverbindung verfügbar ist. Verbindungen können über WLAN, USB oder Bluetooth hergestellt werden.



Wenn Sie diese Funktion nutzen, können zusätzliche Kosten entstehen.

Mobilten Hotspot verwenden

Verwenden Sie Ihr Gerät als mobilen Hotspot, um die mobile Datenverbindung Ihres Geräts für andere Geräte freizugeben.

- 1 Tippen Sie auf dem Anwendungsbildschirm **Einstellungen** → **Tethering und Mobile Hotspot** → **Mobile Hotspot an**.
- 2 Tippen Sie den Schieberegler **Mobile Hotspot** an, um die Funktion zu aktivieren.
 - Auf der Statusleiste erscheint . Andere Geräte können Ihr Gerät in der Liste mit den WLAN-Netzwerken finden.
 - Tippen Sie zum Festlegen eines Passworts für den mobilen Hotspot  → **Hotspot konfigurieren** an und wählen Sie die gewünschte Sicherheitsstufe aus. Geben Sie anschließend ein Passwort ein und tippen Sie **Speichern** an.
- 3 Suchen Sie auf dem Bildschirm des anderen Geräts Ihr Gerät und wählen Sie es in der Liste der WLAN-Netzwerke aus.
- 4 Greifen Sie auf dem verbundenen Gerät über die mobile Datenverbindung des Geräts auf das Internet zu.

USB-Tethering verwenden

Geben Sie die mobile Datenverbindung des Geräts über ein USB-Kabel für andere Geräte frei.

- 1 Tippen Sie auf dem Anwendungsbildschirm **Einstellungen** → **Tethering und Mobile Hotspot** an.
- 2 Stellen Sie über das USB-Kabel eine Verbindung zwischen Ihrem Gerät und dem Computer her.
- 3 Aktivieren Sie das Kontrollkästchen **USB-Tethering**.
 wird auf der Statusleiste angezeigt, wenn die beiden Geräte verbunden sind.
- 4 Verwenden Sie auf dem PC das mobile Datennetzwerk Ihres Geräts.

Bluetooth-Tethering verwenden

Geben Sie die mobile Datenverbindung des Geräts per Bluetooth für andere Geräte frei. Stellen Sie sicher, dass der PC, mit dem das Gerät verbunden wird, die Bluetooth-Funktion unterstützt.

- 1 Koppeln Sie Ihr Gerät per Bluetooth mit dem anderen Gerät. Weitere Informationen finden Sie unter [Mit anderen Bluetooth-Geräten koppeln](#).
- 2 Tippen Sie auf dem Anwendungsbildschirm Ihres Geräts **Einstellungen** → **Tethering und Mobile Hotspot** an.
- 3 Aktivieren Sie das Kontrollkästchen **Bluetooth-Tethering**.
- 4 Öffnen Sie auf dem verbundenen Gerät den Bildschirm mit den Bluetooth-Einstellungen und tippen Sie  → **Internetzugang** an.
✱ wird auf der Statusleiste angezeigt, wenn die beiden Geräte verbunden sind.
- 5 Greifen Sie auf dem verbundenen Gerät über die mobile Datenverbindung des Geräts auf das Internet zu.



Die Verbindungsmethoden variieren möglicherweise je nach den verbundenen Geräten.

Internet

Webseiten aufrufen

- 1 Tippen Sie auf dem Anwendungsbildschirm **Internet** an.
- 2 Tippen Sie das Adressfeld an. Zum Ändern der Suchmaschine tippen Sie das Suchmaschinensymbol neben dem Feld für die Webadresse an.
- 3 Geben Sie die Webadresse oder ein Schlüsselwort ein und tippen Sie **Öffnen** an. Um per Spracheingabe im Web zu suchen, tippen Sie  an.

Sie können die Symbolleisten anzeigen, indem Sie auf dem Bildschirm den Finger etwas nach unten ziehen.

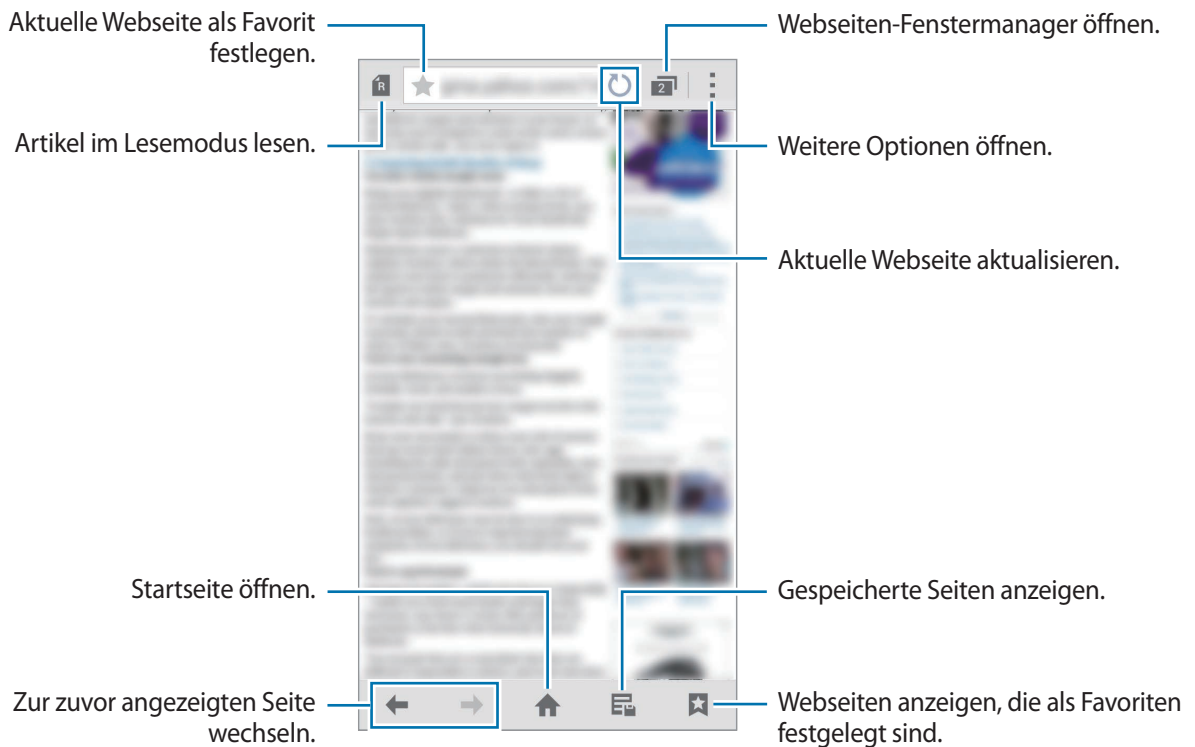

Startseite festlegen

Tippen Sie auf dem Anwendungsbildschirm **Internet** an.

Tippen Sie **☰** → **Einstellungen** → **Startseite festlegen** an und wählen Sie dann eine der folgenden Optionen aus:

- **Aktuelle Seite:** Aktuelle Webseite als Startseite festlegen.
- **Schnellzugriff:** Liste für den Schnellzugriff als Startseite festlegen.
- **Häufig besuchte Seiten:** Liste mit den am häufigsten besuchten Webseiten als Startseite festlegen.
- **Andere:** Voreingestellte Webseite als Startseite festlegen.

Tippen Sie beim Ansehen einer Webseite **🏠** an, um die Startseite zu öffnen.

Liste für den Schnellzugriff verwalten

Sie können die am häufigsten von Ihnen besuchten Webseiten schnell öffnen, indem Sie sie zur Liste für den Schnellzugriff hinzufügen.

Sie können eine Webseite zur Liste für den Schnellzugriff hinzufügen, indem Sie die gewünschte Webseite öffnen und dann  → **Zu Schnellzugriffen hinzufügen** antippen.

Berühren und halten Sie zum Entfernen einer Webseite aus der Liste für den Schnellzugriff das Symbol der Webseite, die gelöscht werden soll. Ziehen Sie es anschließend oben auf dem Bildschirm auf **Löschen**.

Webseitenverlauf verwalten

Tippen Sie auf dem Anwendungsbildschirm **Internet** an.

Tippen Sie  → **Verlauf** an, um eine Webseite aus der Liste der kürzlich aufgerufenen Webseiten zu öffnen.

Tippen Sie zum Löschen von Webseiten  → **Löschen** oder **Verlauf löschen** an.

Funktionen für Bewegungen und Benutzerfreundlichkeit

Bewegungen und Gesten



Übermäßige Erschütterungen oder Stöße verursachen auf dem Gerät möglicherweise eine unbeabsichtigte Eingabe. Achten Sie auf die korrekte Ausführung von Bewegungen.

Direktanruf

Tippen Sie auf dem Anwendungsbildschirm **Einstellungen** → **Bewegungen und Gesten** → **Direktanruf** und den Schalter **Direktanruf** an, um diese Funktion zu aktivieren.

Beim Anzeigen von Anruf-, Nachrichten- oder Kontaktdetails nehmen Sie das Gerät und halten es an Ihr Ohr, um einen Sprachanruf zu tätigen.



Smart Alert

Tippen Sie auf dem Anwendungsbildschirm **Einstellungen** → **Bewegungen und Gesten** → **Smart Alert** und den Schalter **Smart Alert** an, um diese Funktion zu aktivieren.

Falls Sie Anrufe verpasst oder neue Nachrichten erhalten haben, vibriert das Gerät, wenn Sie es in die Hand nehmen.



Diese Funktion kann möglicherweise nicht verwendet werden, wenn der Bildschirm eingeschaltet ist oder das Gerät auf einer unebenen Oberfläche liegt.

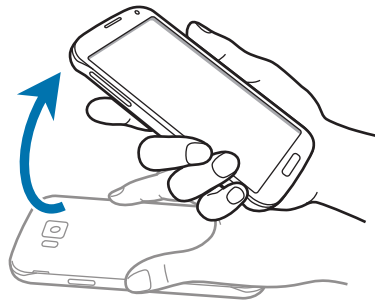

Stumm/anhalten

Tippen Sie auf dem Anwendungsbildschirm **Einstellungen** → **Bewegungen und Gesten** → **Stumm/anhalten** und den Schalter **Stumm/anhalten** an, um diese Funktion zu aktivieren.

Hand auf Bildschirm legen

Bedecken Sie den Bildschirm mit der Hand, um eingehende Anrufe oder Wecker stummzuschalten oder die Medienwiedergabe anzuhalten.

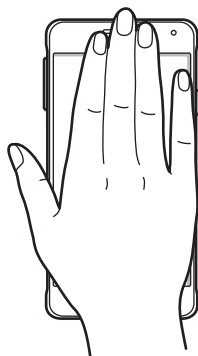

Gerät umdrehen

Drehen Sie das Gerät um, um eingehende Anrufe oder Wecker stummzuschalten oder die Medienwiedergabe anzuhalten.

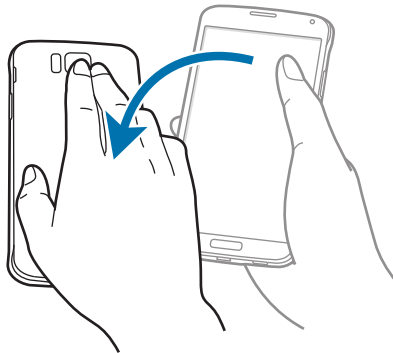

Smart Pause

Die Wiedergabe wird automatisch angehalten, wenn Sie nicht auf den Bildschirm sehen. Schauen Sie wieder auf den Bildschirm, um die Wiedergabe fortzusetzen.

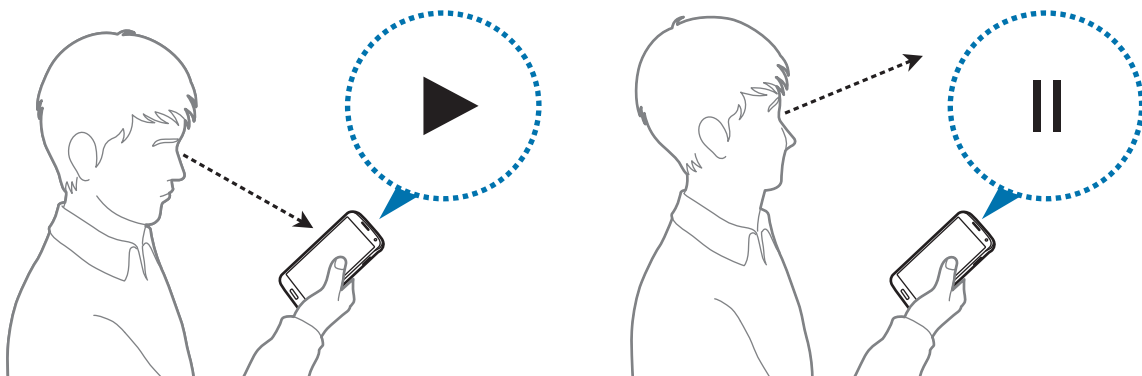

Aufnehmen durch Wischen mit der Hand

Tippen Sie auf dem Anwendungsbildschirm **Einstellungen** → **Bewegungen und Gesten** → **Aufnehmen durch Wischen mit der Hand** und den Schalter **Aufnehmen durch Wischen mit der Hand** an, um diese Funktion zu aktivieren.

Legen Sie die Seite Ihrer Hand auf den Bildschirm und wischen Sie von links nach rechts oder rechts nach links über den Bildschirm, um einen Screenshot aufzunehmen. Das Bild wird im Ordner **Galerie** → **☰** → **Album** → **Screenshots** gespeichert. Nach der Aufnahme des Screenshots können Sie das Bild bearbeiten und an andere senden.



Bei der Verwendung bestimmter Anwendungen können Sie keinen Screenshot aufnehmen.

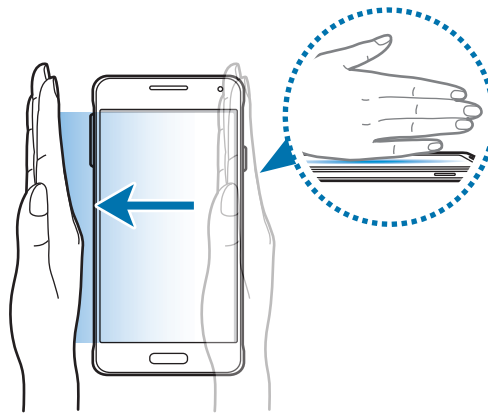

Air View

Halten Sie einen Finger über ein Element oder den Bildschirm, um eine Vorschau des Inhalts oder Informationen in Pop-up-Fenstern anzuzeigen.

Tippen Sie auf dem Anwendungsbildschirm **Einstellungen** → **Air View** und den Schalter **Air View** an, um diese Funktion zu aktivieren.

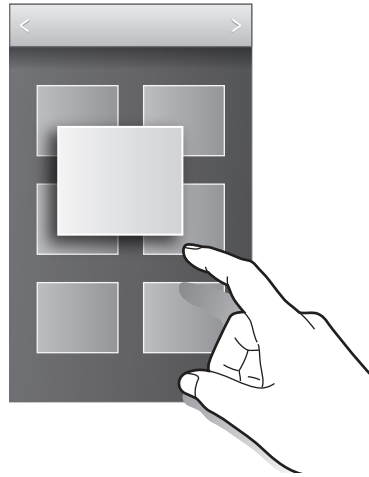

Multi Window

Informationen zur Multi Window-Funktion

Verwenden Sie diese Funktion, um gleichzeitig zwei Anwendungen auf dem Bildschirm auszuführen. Sie können mit dieser Funktion E-Mails anzeigen oder das Internet nutzen, während Sie gleichzeitig ein Video abspielen.

Multi Window starten

- 1 Tippen Sie auf dem Anwendungsbildschirm **Einstellungen** → **Multi Window** und den Schalter **Multi Window** an, um die Funktion zu aktivieren. Öffnen Sie alternativ die Schnelleinstellungen und tippen Sie **Multi Window** an, um den Modus zu aktivieren.

2 Tippen Sie links auf dem Bildschirm > an, um den Multi Window-Bereich zu öffnen.

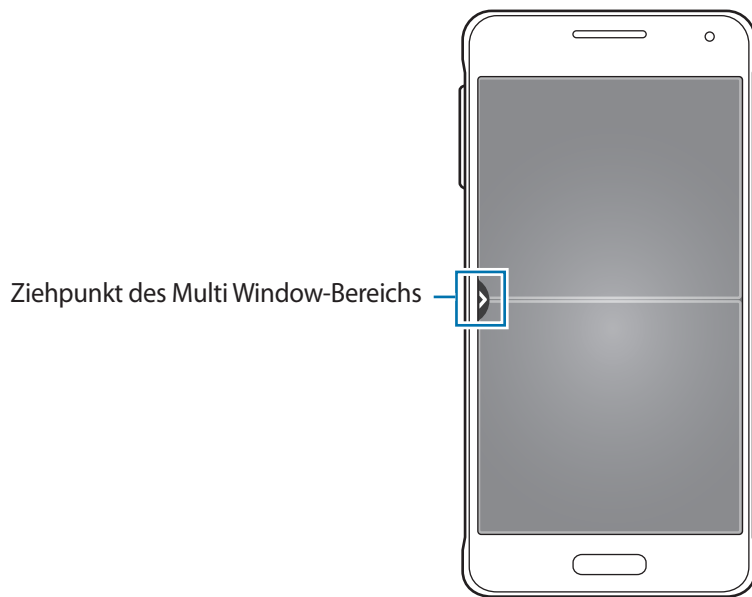

3 Berühren und halten Sie das Symbol einer Anwendung, die über den Multi Window-Bereich gestartet werden soll. Ziehen Sie das Symbol dann zu einem der beiden Fenster.

Mit > gekennzeichnete Anwendungssymbole können in separaten Fenstern gleichzeitig auf dem Bildschirm gestartet werden.

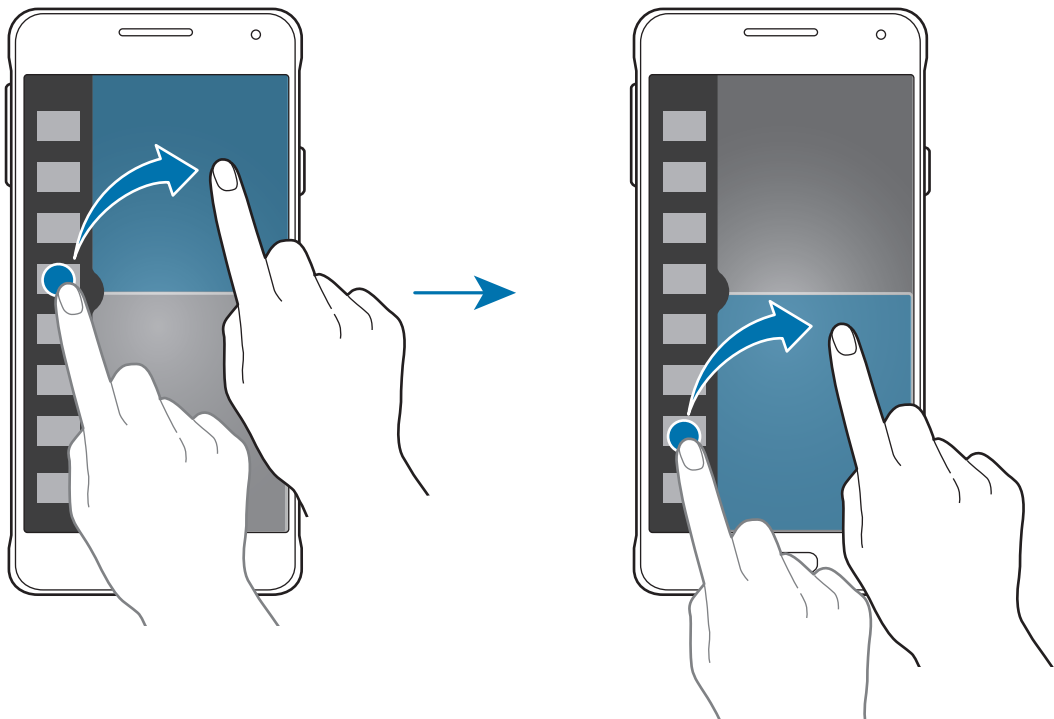

Kombinierte Multi Window-Ansicht erstellen

Verwenden Sie diese Funktion, um die Kombination der aktuell ausgeführten Anwendungen in der Multi Window-Ansicht zu speichern.

1 Starten Sie zwei Anwendungen in der Multi Window-Ansicht mit geteiltem Bildschirm.

2 Öffnen Sie den Multi Window-Bereich und tippen Sie **⋮** → **Erstellen an**.

Die kombinierte Multi Window-Ansicht wird zum Multi Window-Bereich oben hinzugefügt.

Öffnen Sie zum Löschen von kombinierten Multi Window-Ansichten den Multi Window-Bereich, tippen Sie **⋮** → **Bearb. an**, wählen Sie eine kombinierte Multi Window-Ansicht aus und tippen Sie dann **OK** an.

Fenstergröße anpassen

Ziehen Sie den Kreis zwischen den Anwendungsfenstern nach oben oder unten, um die Größe der Fenster anzupassen.

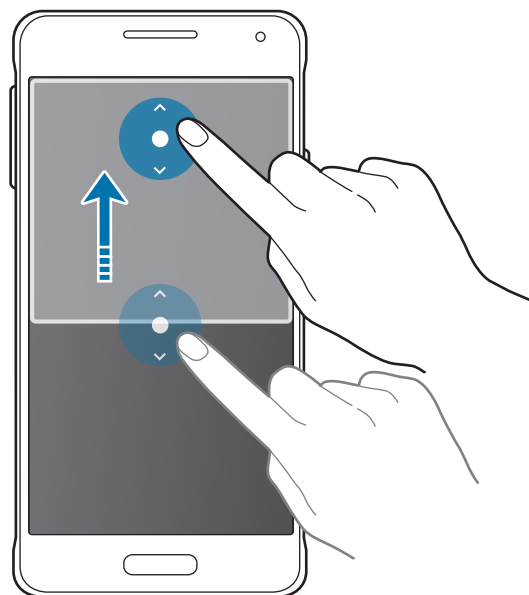

Multi Window-Optionen verwenden

Wenn Sie Multi Window-Anwendungen verwenden, wählen Sie das Anwendungsfenster aus und ein weißer Rahmen wird um dieses Fenster angezeigt. Tippen Sie den Kreis zwischen den Anwendungsfenstern an, um auf folgende Optionen zuzugreifen:

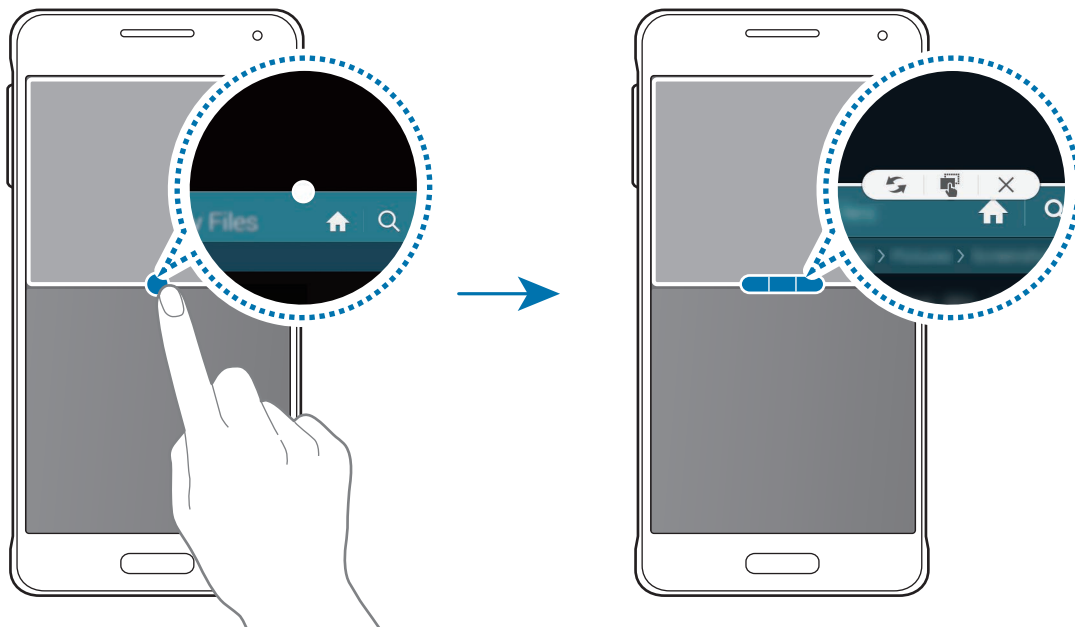

-  : Zwischen Anwendungen in der Multi Window-Ansicht wechseln.

-  : Text oder Bilder zwischen Fenstern per Drag & Drop verschieben. Berühren und halten Sie ein Element im ausgewählten Fenster und ziehen Sie es in ein anderes Fenster.

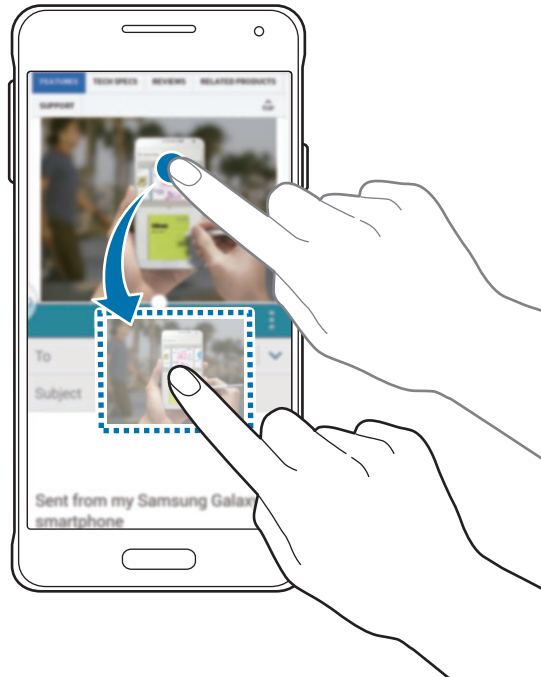

Einige Anwendungen unterstützen diese Funktion möglicherweise nicht.

-  : Anwendung schließen.

Anwendungen im Multi Window-Bereich neu anordnen

Sie können die Anwendungen im Multi Window-Bereich neu anordnen.

- 1 Tippen Sie auf dem Anwendungsbildschirm **Einstellungen** → **Multi Window** und den Schalter **Multi Window** an, um die Funktion zu aktivieren. Öffnen Sie alternativ die Schnelleinstellungen und tippen Sie **Multi Window** an, um den Modus zu aktivieren.
- 2 Öffnen Sie den Multi Window-Bereich und tippen Sie  → **Bearb.** an.
Das Gerät zeigt die verfügbaren Anwendungen an, die Sie im Multi Window-Bereich verwenden können.

3 Berühren und halten Sie eine Anwendung und ziehen Sie sie in den Multi Window-Bereich.

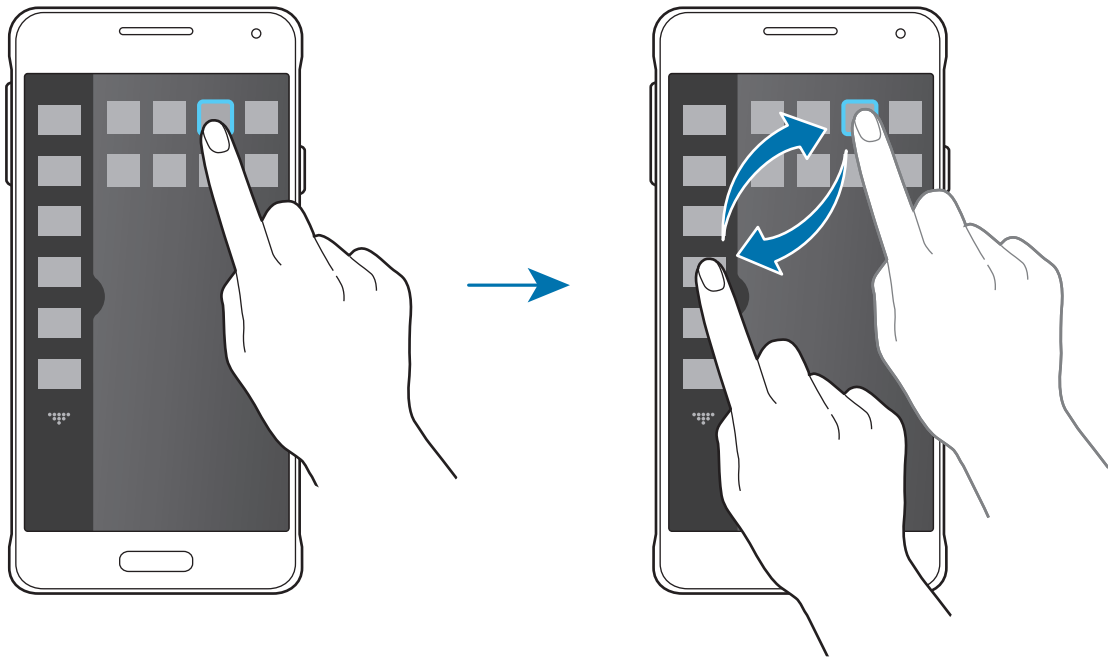

4 Tippen Sie OK an.

Toolbox

Sie können verschiedene Anwendungen einfach über die Toolbox starten, während Sie andere Anwendungen verwenden.

Tippen Sie auf dem Anwendungsbildschirm **Einstellungen** → **Toolbox** und den Schalter **Toolbox** an, um diese Funktion zu aktivieren. Sie können auch die Schnelleinstellungen öffnen und **Toolbox** antippen, um sie zu aktivieren. Auf dem Bildschirm wird **☰** angezeigt.

Zum Starten einer Anwendung tippen Sie **☰** an und wählen eine Anwendung aus.

Wenn Sie die Toolbox verschieben möchten, berühren und halten Sie **☰** und ziehen Sie es an eine andere Position.

Um die Anwendungen in der Toolbox zu ändern, berühren und halten Sie **☰** und ziehen Sie es anschließend auf **Bearbeiten**.

Wenn Sie die Toolbox ausblenden möchten, berühren und halten Sie **☰** und ziehen Sie sie anschließend auf **Entfernen**.

Empfindlichkeit des Touchscreens erhöhen

Verwenden Sie diese Funktion, um den Bildschirm mit Handschuhen zu bedienen.

Tippen Sie auf dem Anwendungsbildschirm **Einstellungen** → **Anzeige** an und aktivieren Sie anschließend **Touch-Empfindlichkeit hoch**. Sie können auch die Schnelleinstellungen öffnen und **Berühr.empf.** antippen, um die Funktion zu aktivieren.



- Verwenden Sie Lederhandschuhe, damit die Berührungen des Touchscreens besser erkannt werden. Andere Materialien werden möglicherweise nicht erkannt.
- Tippen Sie beim Tragen von Handschuhen optimalerweise etwas fester auf das Display.
- Diese Funktion kann während der Verwendung von S View möglicherweise nicht ordnungsgemäß genutzt werden.

Personalisieren

Startbildschirm und Anwendungsbildschirm verwalten

Startbildschirm verwalten

Elemente hinzufügen

Berühren und halten Sie eine Anwendung oder einen Ordner auf dem Anwendungsbildschirm und ziehen Sie das Element zum Startbildschirm.

Um Widgets hinzuzufügen, öffnen Sie den Startbildschirm, berühren und halten Sie einen leeren Bereich, tippen Sie **Widgets** an, berühren und halten Sie ein Widget und ziehen Sie es anschließend auf den Startbildschirm.

Elemente verschieben und entfernen

Berühren und halten Sie ein Element auf dem Startbildschirm und ziehen Sie es an eine neue Position. Ziehen Sie das Element an den Bildschirmrand, um es in einen anderen Bereich zu verschieben.

Sie können häufig verwendete Anwendungen auch in das Anwendungs-Dock unten auf dem Startbildschirm verschieben.

Berühren und halten Sie ein Element, um es zu verschieben. Ziehen Sie es anschließend auf den Befehl **Entfernen**, der oben auf dem Bildschirm angezeigt wird.

Ordner erstellen

- 1 Berühren und halten Sie eine Anwendung auf dem Startbildschirm und ziehen Sie sie auf den Befehl **Ordner erstellen** am oberen Bildschirmrand.
- 2 Geben Sie einen Namen für den Ordner ein.
- 3 Tippen Sie **+** an, wählen Sie die in den Ordner zu verschiebenden Anwendungen aus und tippen Sie **Fertig** an.

Ordner verwalten

Um einen Ordner umzubenennen, wählen Sie ihn aus und tippen Sie dann den vorhandenen Ordnernamen an. Geben Sie einen neuen Namen für den Ordner ein und tippen Sie **OK** an.

Wählen Sie zum Ändern der Farbe eines Ordners den entsprechenden Ordner aus, tippen Sie  an und wählen Sie dann eine Farbe aus.

Um mehrere Anwendungen in einen Ordner zu verschieben, berühren und halten Sie eine Anwendung und ziehen Sie sie dann in den Ordner.

Um eine Anwendung aus einem Ordner zu entfernen, wählen Sie den Ordner aus, berühren und halten Sie die entsprechende Anwendung und ziehen Sie sie an eine neue Position.

Seiten verwalten

Berühren und halten Sie einen leeren Bereich auf dem Startbildschirm, um eine Seite hinzuzufügen, zu verschieben oder zu entfernen.

Um eine Seite hinzuzufügen, blättern Sie nach links zur letzten Seite und tippen Sie  an.

Berühren und halten Sie anschließend eine Seitenvorschau und ziehen Sie sie an eine neue Position, um eine Seite zu verschieben.

Um eine Seite zu verschieben, berühren und halten Sie eine Seitenvorschau und ziehen Sie sie auf den Befehl **Entfernen** oben auf dem Bildschirm.

Um eine Seite als Hauptstartbildschirm festzulegen, tippen Sie  an.

Anwendungsbildschirm verwalten

Sortiermethode ändern

Tippen Sie auf dem Anwendungsbildschirm  → **Anzeigen als** an und wählen Sie eine Sortiermethode aus.

Anwendungen ausblenden

Blenden Sie ungewünschte Anwendungen auf dem Anwendungsbildschirm aus.

Tippen Sie auf dem Anwendungsbildschirm  → **Apps ausblenden** an, wählen Sie Anwendungen aus und tippen Sie **Fertig** an.

Um ausgeblendete Anwendungen anzuzeigen, tippen Sie  → Anwendungen **Verborgene Apps anzeigen** an, wählen Sie Anwendungen aus und tippen Sie **Fertig** an.

Elemente verschieben

Tippen Sie auf dem Anwendungsbildschirm  → **Bearbeiten** an. Berühren und halten Sie ein Element und ziehen Sie es an die gewünschte Position.



Ziehen Sie das Element an den Bildschirmrand, um es in einen anderen Bereich zu verschieben.

Um ein Element auf eine neue Seite zu verschieben, ziehen Sie es oben auf dem Bildschirm auf den Befehl **Seite erstellen**.



Sie können Ordner nur im Ordnerfeld verschieben.

Ordner erstellen

1 Tippen Sie auf dem Anwendungsbildschirm  → **Ordner erstellen** an. Tippen Sie alternativ  → **Bearbeiten** an, berühren und halten Sie eine Anwendung und ziehen Sie sie auf **Ordner erstellen** am oberen Bildschirmrand.

2 Geben Sie einen Namen für den Ordner ein.

3 Tippen Sie  an, wählen Sie die in den Ordner zu verschiebenden Anwendungen aus und tippen Sie **Fertig** an.

Der neue Ordner wird zum Ordnerfeld auf dem Anwendungsbildschirm hinzugefügt.

Ordner verwalten

Um einen Ordner umzubenennen, wählen Sie ihn aus und tippen Sie dann den vorhandenen Ordnernamen an. Geben Sie einen neuen Namen für den Ordner ein und tippen Sie **OK** an.

Wählen Sie zum Ändern der Farbe eines Ordners den entsprechenden Ordner aus, tippen Sie  an und wählen Sie dann eine Farbe aus.

Um mehrere Anwendungen in einen Ordner zu verschieben, tippen Sie  → **Bearbeiten** an, berühren und halten Sie eine Anwendung und ziehen Sie sie dann in den Ordner.

Um eine Anwendung aus einem Ordner zu entfernen, tippen Sie  → **Bearbeiten** an, wählen Sie den Ordner aus, berühren und halten Sie die entsprechende Anwendung und ziehen Sie sie an eine neue Position. Wenn Sie die Anwendung aus dem Ordner in das Ordnerfeld verschieben, wird ein neuer Ordner erstellt.

Hintergrundbild und Klingeltöne einrichten

Hintergrundbild einrichten

Richten Sie ein auf dem Gerät gespeichertes Foto als Hintergrundbild für den Startbildschirm oder die Bildschirmsperre ein.

- 1 Berühren und halten Sie auf dem Startbildschirm einen leeren Bereich und tippen Sie anschließend **Hintergrund** an. Sie können auch auf dem Anwendungsbildschirm **Einstellungen** → **Hintergrundbild** antippen.
- 2 Wählen Sie einen Bildschirm für die Änderung des Hintergrunds aus.
- 3 Verschieben Sie den Bildschirminhalt nach links oder rechts und wählen Sie unten auf dem Bildschirm ein Bild aus.
Tippen Sie **Mehr Bilder** an, um mit der Kamera des Geräts aufgenommene Bilder oder andere Bilder auszuwählen.
- 4 Tippen Sie **Hintergrundbild festlegen** oder **Fertig** an.

Klingeltöne ändern

Sie können die Klingeltöne für eingehende Anrufe und Benachrichtigungen ändern.

Tippen Sie auf dem Anwendungsbildschirm **Einstellungen** → **Ton** an.

Zum Einstellen eines Klingeltons für eingehende Anrufe tippen Sie **Klingeltöne** an, wählen Sie einen Klingelton aus und tippen Sie **OK** an. Um einen auf Ihrem Gerät oder in Ihrem Konto gespeicherten Titel als Klingelton zu verwenden, tippen Sie **Hinzufügen** an.

Zum Einstellen eines Klingeltons für Benachrichtigungen tippen Sie **Benachrichtigungen** an, wählen Sie einen Klingelton aus und tippen Sie **OK** an.

Bildschirmsperrmethode ändern

Sie können die Methode zum Sperren des Bildschirms ändern, um Ihre persönlichen Daten vor ungewünschtem Zugriff zu schützen.

Tippen Sie auf dem Anwendungsbildschirm **Einstellungen** → **Sperrbildschirm** → **Sperrbildschirm an** und wählen Sie eine Bildschirmsperrmethode aus. Geben Sie einen Entsperrungscode ein, wenn Sie das Gerät entsperren.



Sollten Sie den Entsperrungscode vergessen haben, müssen Sie das Gerät in eine Samsung-Kundendienstzentrale bringen, wo der Code zurückgesetzt wird.

Muster

Verbinden Sie für ein Muster vier oder mehr Punkte und geben Sie das Muster erneut ein, um es zu bestätigen. Richten Sie eine Sicherheits-PIN ein, damit Sie den Bildschirm entsperren können, wenn Sie das Muster vergessen sollten.

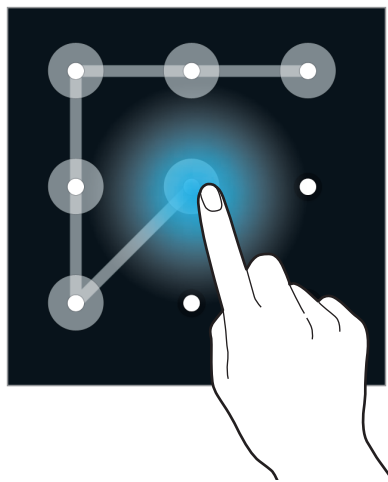

PIN

Eine PIN umfasst ausschließlich Zahlen. Tippen Sie mindestens vier Ziffern ein und bestätigen Sie die PIN, indem Sie sie erneut eingeben.

Passwort

Ein Passwort umfasst Zeichen und Zahlen. Tippen Sie mindestens vier Zeichen ein, einschließlich Ziffern und Symbolen, und bestätigen Sie das Passwort, indem Sie es erneut eintippen.

Fingerabdruck

Registrieren Sie Ihre Fingerabdrücke zum Entsperren des Bildschirms. Weitere Informationen finden Sie unter [Fingerabdruck-Scanner](#).

Fingerabdruck-Scanner

Zur besseren Fingerabdruckerkennung

Beachten Sie beim Scannen Ihrer Fingerabdrücke auf dem Gerät die folgenden Bedingungen, die sich auf die Leistung der Funktion auswirken können:

- Der Sensor zur Erkennung der Fingerabdrücke befindet sich in der Home-Taste. Stellen Sie sicher, dass die Home-Taste nicht durch metallische Gegenstände wie Münzen, Schlüssel oder Halsketten zerkratzt oder beschädigt wird.
- Wird der im Lieferumfang des Geräts enthaltene Bildschirmschutz verwendet, funktioniert der Sensor zur Erkennung der Fingerabdrücke möglicherweise nicht richtig. Entfernen Sie den Bildschirmschutz, um die Empfindlichkeit der Fingerabdruckerkennung zu verbessern.
- Der Bereich zur Fingerabdruckerkennung und die Finger müssen sauber und trocken sein.
- Die Fingerabdruckerkennung kann durch Falten oder Narben beeinträchtigt werden.
- Möglicherweise erkennt das Gerät Fingerspitzen von kleinen oder dünnen Fingern nicht.
- Speichern Sie zur Verbesserung der Erkennung die Abdrücke der Hand, mit der Sie das Gerät am häufigsten bedienen.
- Ziehen Sie den Finger nicht zu schnell oder zu langsam. Ziehen Sie den Finger mit mäßiger Geschwindigkeit, damit er vom Gerät erkannt werden kann.
- In trockenen Umgebungen kann statische Elektrizität im Gerät entstehen. Vermeiden Sie die Verwendung dieser Funktion in trockenen Umgebungen oder leiten Sie die statische Aufladung ab, indem Sie einen Metallgegenstand berühren.

Fingerabdrücke registrieren

- 1 Tippen Sie auf dem Anwendungsbildschirm **Einstellungen** → **Finger-Scanner** → **Fingerabdruck-Manager** an.
- 2 Wenn Sie weitere Fingerabdrücke speichern, erscheint ein Pop-up-Fenster zur Fingerabdruckerkennung. Scannen Sie einen gespeicherten Fingerabdruck auf dem Gerät ein und tippen Sie **+** an.

3 Legen Sie Ihren Finger auf den Bereich zur Fingerabdruckerkennung in der unteren Bildschirmmitte.

4 Berühren und halten Sie den Bildschirm in diesem Bereich und ziehen Sie dann Ihren Finger nach unten über die Home-Taste.

Wiederholen Sie diese Aktion für denselben Finger, bis der Fingerabdruck registriert ist.



Wenn Sie den Finger beugen oder nur die Fingerspitze auflegen, erkennt das Gerät Ihre Fingerabdrücke möglicherweise nicht.

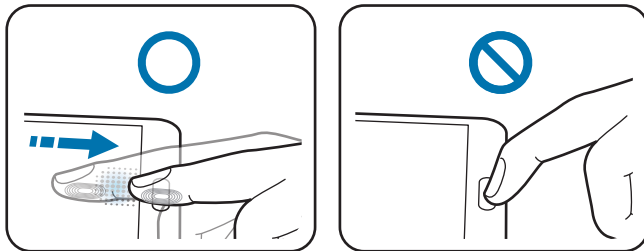

5 Tippen Sie **Fertig** an, um das Scannen des Fingerabdrucks abzuschließen. Sie können auch **Registrieren** antippen, um Ihren Daumenabdruck zu registrieren, den Sie verwenden können, wenn Sie das Gerät in einer Hand halten.

6 Wenn ein Pop-up-Fenster für die Passwordeingabe erscheint, geben Sie das alternative Passwort ein, tippen Sie **Weiter** an, geben Sie das alternative Passwort erneut ein, um es zu überprüfen, und tippen Sie dann **OK** an. Wenn Sie Ihre Fingerabdrücke nicht scannen möchten, können Sie statt dessen das alternative Passwort eingeben.

7 Wenn das Pop-up-Fenster für die Fingerabdruckerkennung erscheint, tippen Sie **OK** an. Sie können den Bildschirm mit Ihren Fingerabdrücken entsperren.

Gespeicherte Fingerabdrücke verwalten

Sie können gespeicherte Fingerabdrücke löschen oder umbenennen.

Tippen Sie auf dem Anwendungsbildschirm **Einstellungen** → **Finger-Scanner** → **Fingerabdruck-Manager** an.

Tippen Sie zum Löschen von Fingerabdrücken **⋮** → **Registrierung aufheben** an, wählen Sie die gewünschten Fingerabdrücke aus und tippen Sie dann **OK** → **OK** an.

Berühren und halten Sie zum Umbenennen eines Fingerabdrucks den entsprechenden Fingerabdruck, tippen Sie **✎** an, geben Sie einen neuen Namen ein und tippen Sie schließlich **OK** an.

Alternatives Passwort ändern

Sie können das Passwort ändern, das als Alternative zum Scannen Ihrer Fingerabdrücke verwendet wird.

- 1 Tippen Sie auf dem Anwendungsbildschirm **Einstellungen** → **Finger-Scanner** → **Alternatives Passwort ändern** an.
- 2 Scannen Sie einen registrierten Fingerabdruck oder tippen Sie **Sicherungspasswort** an.
- 3 Geben Sie ein neues Passwort ein und tippen Sie **Weiter** an.
- 4 Geben Sie das Passwort erneut ein und tippen Sie **OK** an.

Bildschirm mit Fingerabdrücken entsperren

Sie können den Bildschirm mit den gespeicherten Fingerabdrücken entsperren.

Tippen Sie auf dem Anwendungsbildschirm **Einstellungen** → **Finger-Scanner** → **Sperrbildschirm** → **Fingerabdruck** an. Tippen Sie alternativ auf dem Anwendungsbildschirm **Einstellungen** → **Sperrbildschirm** → **Sperrbildschirm** → **Fingerabdruck** an.

Passwort für das Samsung Konto bestätigen

Verwenden Sie Ihre Fingerabdrücke zur Anmeldung in Ihrem Samsung Konto. Sie können einen Fingerabdruck anstelle der Passworteingabe verwenden, wenn Sie beispielsweise etwas über Samsung **GALAXY Apps** kaufen möchten.

Tippen Sie auf dem Anwendungsbildschirm **Einstellungen** → **Finger-Scanner** → **Samsung Konto bestätigen** und dann den Schalter **Samsung Konto bestätigen** an, um diese Funktion zu aktivieren. Geben Sie das Passwort für Ihr Samsung Konto ein und tippen Sie **Bestätigen** an.

Mit Fingerabdrücken in Konten anmelden

Sie können sich mit Ihren Fingerabdrücken bei Webseiten anmelden, die die Passwortspeicherung unterstützen.

- 1 Tippen Sie auf dem Anwendungsbildschirm **Einstellungen** → **Finger-Scanner** → **Internet-Anmeldung** und dann den Schalter **Internet-Anmeldung** an, um diese Funktion zu aktivieren.
- 2 Öffnen Sie eine Webseite, bei der Sie sich mit einem Fingerabdruck anmelden möchten.
- 3 Geben Sie Ihren Benutzernamen und Ihr Passwort ein und tippen Sie die Anmeldeschaltfläche der Webseite an.
- 4 Aktivieren Sie **Mit Fingerabdruck anmelden** und tippen Sie **Speichern** an.

Fingerabdrücke für den Kauf über PayPal verwenden

Sie können Käufe durch Scannen Ihrer Fingerabdrücke tätigen.



Diese Funktion ist je nach Region oder Dienstanbieter u. U. nicht verfügbar.

- 1 Tippen Sie auf dem Anwendungsbildschirm **Einstellungen** → **Finger-Scanner** → **Mit PayPal bezahlen** an.
- 2 Tippen Sie unter **Installieren** die Option **FIDO Ready™-Support** an.
- 3 Tippen Sie unter **Link** die Option **PayPal-Konto** an.
- 4 Befolgen Sie die Anleitung auf dem Bildschirm, um sich auf der PayPal-Website anzumelden und Ihre Fingerabdrücke zu speichern.

Privater Modus



Informationen zum privaten Modus

Mit diesem Modus verhindern Sie, dass andere Benutzer auf bestimmte Inhalte (z. B. Bilder und Dokumente) zugreifen können, die auf dem Gerät gespeichert sind. Speichern Sie Inhalte am gewünschten Speicherort und deaktivieren Sie den privaten Modus wieder, um die Elemente sicher zu verbergen.

Inhalte ausblenden

- 1 Tippen Sie auf dem Anwendungsbildschirm **Einstellungen** → **Privater Modus** und dann den Schalter **Privater Modus** an, um die Funktion zu aktivieren. Öffnen Sie alternativ die Schnelleinstellungen und tippen Sie **Privater Modus** an, um den Modus zu aktivieren.

Wenn Sie den privaten Modus zum ersten Mal aktivieren, legen Sie eine Entsperrmethode und eine Sicherungs-PIN fest.
- 2 Geben Sie den Entsperrcode für den privaten Modus ein.

Wenn der Modus aktiviert ist, wird oben auf dem Bildschirm  angezeigt.
- 3 Berühren und halten Sie zur Auswahl der ausblendbaren Elemente ein Listenelement, aktivieren Sie die entsprechenden Kontrollkästchen und tippen Sie dann  → **Nach Privat verschieben** an.

Elemente, die in den privaten Modus verschoben wurden, sind mit  gekennzeichnet.
- 4 Nachdem Sie die Elemente ausgewählt haben, die Sie ausblenden möchten, öffnen Sie den Anwendungsbildschirm und tippen Sie **Einstellungen** → **Privater Modus** und den Schalter **Privater Modus** an, um diese Funktion zu deaktivieren. Öffnen Sie alternativ die Schnelleinstellungen und tippen Sie **Privater Modus** an, um den Modus zu deaktivieren.

Die ausgewählten Elemente werden auf dem Bildschirm ausgeblendet.

Ausgeblendete Inhalte anzeigen

Sie können ausgeblendete Elemente nur im privaten Modus anzeigen.

- 1 Tippen Sie auf dem Anwendungsbildschirm **Einstellungen** → **Privater Modus** und dann den Schalter **Privater Modus** an, um die Funktion zu aktivieren. Öffnen Sie alternativ die Schnelleinstellungen und tippen Sie **Privater Modus** an, um den Modus zu aktivieren.
- 2 Geben Sie den Entsperrcode für den privaten Modus ein.
- 3 Tippen Sie auf dem Anwendungsbildschirm **Eigene Dateien** → **Privat** an.
Alle Elemente, die in den privaten Modus verschoben wurden, erscheinen auf dem Bildschirm.

Einfacher Modus

„Einfacher Modus“ erleichtert die Nutzung des Geräts durch ein einfacheres Layout und größere Symbole auf dem Startbildschirm. Sie können auf die beliebtesten Anwendungen und auf häufig verwendete Einstellungen zugreifen und Schnellzugriffe für die bevorzugten Kontakte hinzufügen.

Tippen Sie auf dem Anwendungsbildschirm **Einstellungen** → **Einfacher Modus** → **Einfacher Modus** an, wählen Sie die gewünschten Anwendungen aus und tippen Sie **OK** an.

Um in den Standardmodus zurückzukehren, öffnen Sie den Startbildschirm und tippen Sie **Einfacher Modus Einstellungen** → **Einfacher Modus** → **Standardmodus** → **OK** an.

Schnellzugriffe verwalten

Blättern Sie zum Hinzufügen eines Schnellzugriffs für eine Anwendung zum Startbildschirm nach links, tippen Sie **+** an und wählen Sie eine Anwendung aus.

Blättern Sie zum Hinzufügen eines Schnellzugriffs für einen Kontakt zum Startbildschirm nach rechts und tippen Sie **👤** an.

Tippen Sie zum Löschen eines Schnellzugriffs vom Startbildschirm **⋮** → **Bearbeiten** an und wählen Sie eine Anwendung oder einen Kontakt mit **–** aus.

Daten von Ihrem vorherigen Gerät übertragen

Sicherungskonten verwenden

Sie können Sicherungsdaten mithilfe Ihres Google-Kontos oder Samsung Kontos von Ihrem vorherigen Gerät auf Ihr neues Gerät übertragen. Weitere Informationen finden Sie unter [Daten sichern und wiederherstellen](#).

Samsung Smart Switch verwenden

Sie können Daten per Smart Switch (für Mobilgeräte und Computer) von einem anderen Gerät auf Ihr neues Gerät übertragen. Weitere Informationen finden Sie unter www.samsung.com/smartswitch



Samsung Smart Switch wird auf einigen Geräten oder Computern nicht unterstützt.

Samsung Smart Switch Mobile

Mit dieser Anwendung können Sie Daten von einem iPhone oder einem Android-Gerät auf Ihr neues Gerät übertragen. Sie können die Anwendung aus Samsung **GALAXY Apps** oder dem **Play Store** herunterladen.

- 1 Tippen Sie auf dem Gerät **Smart Switch Mobile** an.
- 2 Wählen Sie dem vorherigen Gerätetyp entsprechend eine Option auf dem Gerät aus und befolgen Sie die Anweisungen auf dem Bildschirm.

Handelt es sich beim vorherigen Gerät um ein Android-Gerät, muss die Smart Switch Mobile-Anwendung darauf installiert sein. Weitere Informationen finden Sie in der Hilfe.

Smart Switch mit Computern verwenden

Importieren Sie mit dieser Funktion eine Sicherung Ihrer Daten (von Mobilgeräten ausgewählter Hersteller) von einem Computer auf Ihr Gerät. Laden Sie die Anwendung von www.samsung.com/smartswitch herunter.

- 1 Sichern Sie Daten vom Vorgängergerät auf dem Computer. Weitere Informationen erhalten Sie vom Hersteller des Geräts.
- 2 Starten Sie Smart Switch auf dem Computer.

- 3 Stellen Sie über ein USB-Kabel eine Verbindung zwischen Ihrem aktuellen Gerät und dem Computer her.
- 4 Klicken Sie auf dem Computer auf den Hersteller des Vorgängergeräts und befolgen Sie die Anweisungen auf dem Bildschirm, um Daten auf das Gerät zu übertragen.

Samsung Kies verwenden

Importieren Sie über Samsung Kies die Sicherung Ihrer Daten vom Computer, um die Daten auf Ihrem Gerät wiederherzustellen. Sie können außerdem über Samsung Kies Daten auf dem Computer sichern. Weitere Informationen finden Sie unter [Mit Samsung Kies verbinden](#).

Konten einrichten

Konten hinzufügen

Für einige auf dem Gerät verwendete Anwendungen ist ein registriertes Konto erforderlich. Erstellen Sie Konten, um das Gerät optimal nutzen zu können.

Tippen Sie auf dem Anwendungsbildschirm **Einstellungen** → **Konten** → **Konto hinzufügen** an und wählen Sie einen Kontodienst aus. Befolgen Sie die Anweisungen auf dem Bildschirm, um die Kontoeinrichtung durchzuführen.

Um Inhalte mit Ihren Konten zu synchronisieren, wählen Sie ein Konto aus und markieren Sie die zu synchronisierenden Elemente.



Konten löschen

Tippen Sie auf dem Anwendungsbildschirm **Einstellungen** → **Konten** an, wählen Sie ein Konto aus und tippen Sie anschließend  → **Konto entfernen** an.

Telefon

Anrufe tätigen

Tippen Sie auf dem Anwendungsbildschirm **Telefon** an.

Tippen Sie **Tastatur** an, geben Sie eine Telefonnummer ein und tippen Sie dann  an, um einen Sprachanruf zu tätigen, oder tippen Sie  an, um einen Videoanruf zu tätigen. Sie können auch Telefonnummern in den **Protokolle**, **Favoriten** und **Kontakte** anrufen.



Anrufe aus Protokollen oder Kontaktlisten tätigen

Tippen Sie **Protokolle** oder **Kontakte** an und ziehen Sie einen Kontakt oder eine Telefonnummer nach rechts, um einen Anruf zu tätigen.

Um die Funktion zum Tätigen eines Anrufs durch Ziehen des Symbols nach rechts zu deaktivieren, tippen Sie **☰** → **Einstellungen** → **Kontakte** an und deaktivieren Sie dann **Streichen für Anr./Nach. send.**

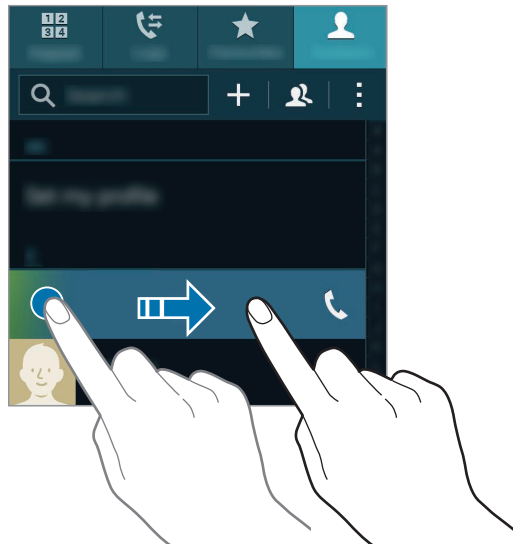

Anrufe aus der Favoritenliste tätigen

Sie können Kontakte, mit denen Sie häufig kommunizieren, einfach anrufen, indem Sie sie der Liste der bevorzugten Kontakte hinzufügen.

Um Kontakte der Favoritenliste hinzuzufügen, tippen Sie **Kontakte** an, wählen Sie einen Kontakt aus und tippen Sie dann **★** an.

Um einen Favoriten anzurufen, tippen Sie **Favoriten** an und wählen Sie einen Kontakt aus.

Nummernvorhersage

Tippen Sie **Tastatur** an.

Bei der Eingabe von Nummern über das Tastenfeld werden automatisch Vorhersagen angezeigt. Wählen Sie eine davon aus, um die entsprechende Nummer anzurufen.

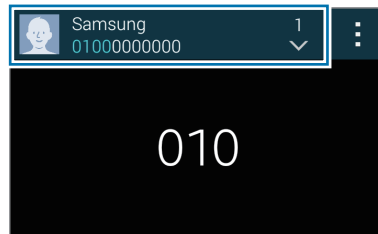

Kurzwahlnummern

Tippen Sie **Tastatur** an.

Wenn Sie die Kurzwahlnummern wählen möchten, berühren und halten Sie die entsprechende Ziffer.

Um einem Kontakt eine Kurzwahlnummer zuzuweisen, berühren und halten Sie auf dem Tastenfeld eine verfügbare Kurzwahlnummer, tippen Sie **OK** an und wählen Sie dann einen Kontakt aus. Sie können auch **⋮** → **Kurzwahl** antippen und eine Nummer und anschließend einen Kontakt auswählen.

Internationalen Anruf tätigen

Tippen Sie **Tastatur** an.

Berühren und halten Sie **0**, bis das Pluszeichen (+) angezeigt wird. Geben Sie die Landes- und Ortsvorwahl sowie die Telefonnummer ein und tippen Sie **☎** an.

Um ausgehende internationale Anrufe zu sperren, tippen Sie **⋮** → **Einstellungen** → **Anruf** → **Weitere Einstellungen** → **Anruf Sperre** an. Wählen Sie dann einen Anruftyp aus und aktivieren Sie **Internationale Anrufe**.

Anrufe entgegennehmen

Anruf beantworten

Ziehen Sie bei einem eingehenden Anruf  aus dem großen Kreis.

Erscheint eine Anrufbenachrichtigung in einem Pop-up-Fenster, während Sie eine Anwendung verwenden, tippen Sie im Pop-up-Fenster **Antworten** an.



Wenn der Dienst zum Anklopfen aktiviert ist, kann ein weiterer Anruf beantwortet werden. Wird der zweite Anruf beantwortet, wird der erste Anruf gehalten.

Anruf abweisen



Ziehen Sie bei einem eingehenden Anruf  aus dem großen Kreis.

Erscheint eine Anrufbenachrichtigung in einem Pop-up-Fenster, während Sie eine Anwendung verwenden, tippen Sie im Pop-up-Fenster **Ablehnen** an.

Um beim Abweisen eingehender Anrufe eine Nachricht zu senden, ziehen Sie die Leiste zum Abweisen von Anrufen nach oben.

Öffnen Sie zum Erstellen unterschiedlicher Ablehnungsnachrichten den Anwendungsbildschirm und tippen Sie **Telefon** →  → **Einstellungen** → **Anruf** → **Anruf ablehnen** → **Nachrichten zum Ablehnen von Anrufen einrichten** →  an.

Anrufe von unerwünschten Nummern automatisch abweisen

- 1 Tippen Sie auf dem Anwendungsbildschirm **Telefon** an.
- 2 Tippen Sie  → **Einstellungen** → **Anruf** → **Anruf ablehnen** → **Automatisch ablehnen** → **Liste** an.
- 3 Tippen Sie **Liste für automatisches Abweisen** →  an, geben Sie eine Nummer ein und weisen Sie dann eine Kategorie zu.
- 4 Tippen Sie **Speichern** an.







Verpasste Anrufe

Wenn Sie einen Anruf verpassen, wird  auf der Statusleiste angezeigt. Öffnen Sie das Benachrichtigungsbedienfeld, um die Liste der verpassten Anrufe anzuzeigen. Alternativ können Sie auf dem Anwendungsbildschirm **Telefon** → **Protokolle** antippen, um verpasste Anrufe anzuzeigen.

Optionen während eines Anrufs

Während eines Sprachanrufs

Die folgenden Aktionen sind verfügbar:

-  : Lautstärke erhöhen.
- **Anruf hzfg.:** Weitere Nummer wählen (zweiter Anruf).
- **Tastatur:** Tastenfeld öffnen.
- **Beenden:** Aktuelles Gespräch beenden.
- **Lautsprecher:** Lautsprecher aktivieren oder deaktivieren. Sprechen Sie bei Verwendung des Lautsprechers oben am Gerät in das Mikrofon und halten Sie das Gerät in angemessenem Abstand zum Ohr.
- **Stumm:** Mikrofon ausschalten, damit der andere Teilnehmer Sie nicht hören kann.
- **Bluetooth:** Zu einem mit dem Gerät verbundenen Bluetooth-Headset umschalten.
-  → **Halten:** Anruf halten. Tippen Sie **Anruf fortsetzen** an, um den gehaltenen Anruf fortzusetzen.
-  → **Kontakte:** Kontaktliste öffnen.
-  → **Memo:** Memo erstellen.
-  → **Nachrichten:** Nachricht senden.
-  → **Anrufton personalisieren:** Klangqualität eines Anrufs bei angeschlossenem Headset auswählen oder individuell anpassen.
-  → **Einstellungen:** Anrufeinstellungen ändern.

Beim Starten von Anwendungen während eines Anrufs wird ein Pop-up-Fenster für den Anrufbildschirm () angezeigt. Sie können beim Verwenden von Anwendungen den Telefonanruf fortsetzen.











Ziehen Sie das Pop-up-Fenster zum Verschieben an eine andere Stelle.

Wenn Sie das Pop-up-Fenster schließen möchten, berühren und halten Sie es und tippen Sie anschließend **OK** an.

Tippen Sie das Pop-up-Fenster an, um zum Anrufbildschirm zurückzukehren.

Während eines Videoanrufs

Die folgenden Aktionen sind verfügbar:

-  → **Mich verbergen:** Ihr Bild vor dem anderen Teilnehmer verbergen.
-  → **Ausgehendes Bild:** Bild auswählen, das dem anderen Teilnehmer angezeigt werden soll.
-  → **Foto aufnehmen:** Bild des anderen Teilnehmers aufnehmen.
-  → **Video aufnehmen:** Video der Bilder des anderen Teilnehmers aufnehmen.
-  → **Memo:** Memo erstellen.
-  → **Nachricht:** Nachricht senden.
-  → **Tastefeld:** Tastefeld öffnen.
-  → **Lautsprecher aus / Lautsprecher ein:** Lautsprecher aktivieren oder deaktivieren. Sprechen Sie bei Verwendung des Lautsprechers oben am Gerät in das Mikrofon und halten Sie das Gerät in angemessenem Abstand zum Ohr.
-  → **Auf Headset umschalten:** Zu einem mit dem Gerät verbundenen Bluetooth-Headset umschalten.
-  → **Dual Camera aktivieren / Dual Camera deaktivieren:** Dual Camera-Funktion aktivieren oder deaktivieren. Vordere und hintere Kamera verwenden, sodass der andere Teilnehmer Sie und Ihre Umgebung sehen kann.



Mit dem Dual Camera-Modus sind Videoanrufe von bis zu 3 Minuten möglich. Nach 3 Minuten schaltet das Gerät die hintere Kamera aus, um eine optimale Leistung zu gewährleisten.

Tippen Sie den Bildschirm an, um die folgenden Optionen zu verwenden:

-  : Ihrem Bild Emoticons hinzufügen.
- **Umschalten:** Zwischen der vorderen und der hinteren Kamera umschalten.
- **Stumm:** Mikrofon ausschalten, damit der andere Teilnehmer Sie nicht hören kann.
- **Gespräch beenden:** Aktuelles Gespräch beenden.

Kontakte

Kontakte hinzufügen

Kontakte von anderen Geräten verschieben

Sie können Kontakte von anderen Geräten auf Ihr Gerät verschieben. Weitere Informationen finden Sie unter [Daten von Ihrem vorherigen Gerät übertragen](#).

Kontakte manuell erstellen

1 Tippen Sie auf dem Anwendungsbildschirm **Kontakte** → **Kontakte** an.

2 Tippen Sie **+** an und geben Sie Kontaktinformationen ein.

-  : Bild anfügen.
- **+** / **-** : Kontaktfeld hinzufügen oder löschen.

3 Tippen Sie **Speichern** an.

Tippen Sie das **Tastatur** an, geben Sie die Telefonnummer ein und tippen Sie anschließend auf **Zu Kontakten hinzufügen** an, um die Nummer zur Kontaktliste hinzuzufügen.



Kontakte anhand von Visitenkarten erstellen

Nehmen Sie ein Foto einer Visitenkarte auf und extrahieren Sie daraus Kontaktinformationen.

1 Tippen Sie auf dem Anwendungsbildschirm **Kontakte** → **Kontakte** an.

2 Tippen Sie **⋮** → **Visitenkarten** → **+** an.

Tippen Sie **⋮** → **Zielsprache** an, um die Sprachen für die Erkennung auszuwählen oder zu ändern.

- 3 Legen Sie die Visitenkarte auf eine ebene Oberfläche und drehen Sie das Gerät in das Querformat.
- 4 Passen Sie das Gerät entsprechend an, sodass die Karte den Rahmen auf dem Bildschirm ausfüllt. Wenn der Rahmen grün wird, nimmt das Gerät automatisch ein Foto auf. Das Gerät liest außerdem die Kontaktinformationen aus der Visitenkarte und konvertiert sie in einen Kontakteintrag.
 - Tippen Sie  an, wenn das Gerät das Foto nicht automatisch aufnimmt.
 - Tippen Sie  → **Autom. Aufnahme** → **Aus** an, um Fotos von Visitenkarten manuell aufzunehmen.
 - Tippen Sie  → **Bilder laden** an, um Text aus einem gespeicherten Bild zu extrahieren.
- 5 Bearbeiten Sie die Informationen oder fügen Sie weitere Informationen hinzu und tippen Sie **Speichern** an.

Kontakte verwalten

Kontakt bearbeiten

- 1 Tippen Sie auf dem Anwendungsbildschirm **Kontakte** → **Kontakte** an.
- 2 Wählen Sie einen zu bearbeitenden Kontakt aus und tippen Sie  an.
- 3 Bearbeiten Sie die Kontaktinformationen oder tippen Sie **Weiteres Feld hzfg.** an, um weitere Kontaktinformationen hinzuzufügen.
- 4 Tippen Sie **Speichern** an.

Kontakt löschen

Wählen Sie einen zu löschenden Kontakt aus und tippen Sie  → **Löschen** an.

Kontakt freigeben

Wählen Sie einen freizugebenden Kontakt aus, tippen Sie  → **Visitenkarte freigeben** an und wählen Sie eine Freigabemethode aus.

Gruppen verwalten

Tippen Sie auf dem Anwendungsbildschirm **Kontakte** → **Kontakte** an.

Tippen Sie  an.

Neue Gruppe erstellen

Tippen Sie  an, geben Sie einen Gruppennamen ein und tippen Sie anschließend **Speichern** an.

Kontakte zu einer Gruppe hinzufügen

Wählen Sie eine Gruppe aus und tippen Sie  an. Wählen Sie die Kontakte aus, die Sie hinzufügen möchten, und tippen Sie **Fertig** an.

Gruppe löschen

Tippen Sie  → **Gruppe löschen** an, wählen Sie die vom Benutzer hinzugefügten Gruppen aus und tippen Sie **Fertig** an.

Nachricht oder E-Mail an Gruppenmitglieder senden

Wählen Sie eine Gruppe aus, tippen Sie  → **Nachricht oder E-Mail senden** → **Nachricht** oder **E-Mail** an, wählen Sie Mitglieder aus, tippen Sie **Fertig** an, geben Sie eine Nachricht ein und tippen Sie dann die Schaltfläche zum Senden an.

Kontakte und Konten zusammenführen

Führen Sie im Gerät gespeicherte Kontakte mit Ihren Konten zusammen.

Tippen Sie auf dem Anwendungsbildschirm **Kontakte** → **Kontakte** an.

Tippen Sie  → **Konten zusammenführen** → **Google** oder **Samsung Konto** an.

Kontakte importieren und exportieren

Importieren Sie Kontakte von Speicherdiensten auf Ihr Gerät oder exportieren Sie Kontakte vom Gerät in Speicherdienste.

Tippen Sie auf dem Anwendungsbildschirm **Kontakte** → **Kontakte** an.

Tippen Sie  → **Einstellungen** → **Kontakte** → **Importieren/Exportieren** an und wählen Sie anschließend eine Import- oder Exportoption aus.

Kontakte suchen

Tippen Sie auf dem Anwendungsbildschirm **Kontakte** → **Kontakte** an.

Verwenden Sie eine der folgenden Suchmethoden:

- Scrollen Sie in der Kontaktliste nach oben oder unten.
- Ziehen Sie einen Finger entlang des Index rechts in der Kontaktliste, um schnell zu blättern.
- Tippen Sie das Suchfeld oben in der Kontaktliste an und geben Sie Suchkriterien ein.

Wenn Sie einen Kontakt ausgewählt haben, stehen Ihnen die folgenden Aktionen zur Verfügung:

- ★ : Zu bevorzugten Kontakten hinzufügen.
- 📞 / 📹 : Sprach- oder Videoanruf tätigen.
- ✉️ : Nachricht verfassen.
- ✉️@ : E-Mail verfassen.

Schnellzugriffe für Kontakte zum Startbildschirm hinzufügen

Fügen Sie Kontakten, mit denen Sie häufig kommunizieren, Schnellzugriffe auf dem Startbildschirm hinzu.

- 1 Tippen Sie auf dem Anwendungsbildschirm **Kontakte** → **Kontakte** an.
- 2 Wählen Sie einen Kontakt aus.
- 3 Tippen Sie  → **Shortcut zu Startbildschirm hinzufügen** an.

Nachrichten und E-Mail

Nachrichten

Nachrichten versenden

Versenden Sie Textnachrichten (SMS) oder Multimediamitteilungen (MMS).



Wenn Sie Nachrichten im Roaming-Modus senden oder empfangen, kann dies zusätzliche Kosten verursachen.

- 1 Tippen Sie auf dem Anwendungsbildschirm **Nachrichten** an.
- 2 Tippen Sie  an.
- 3 Fügen Sie Empfänger hinzu und geben Sie eine Nachricht ein.

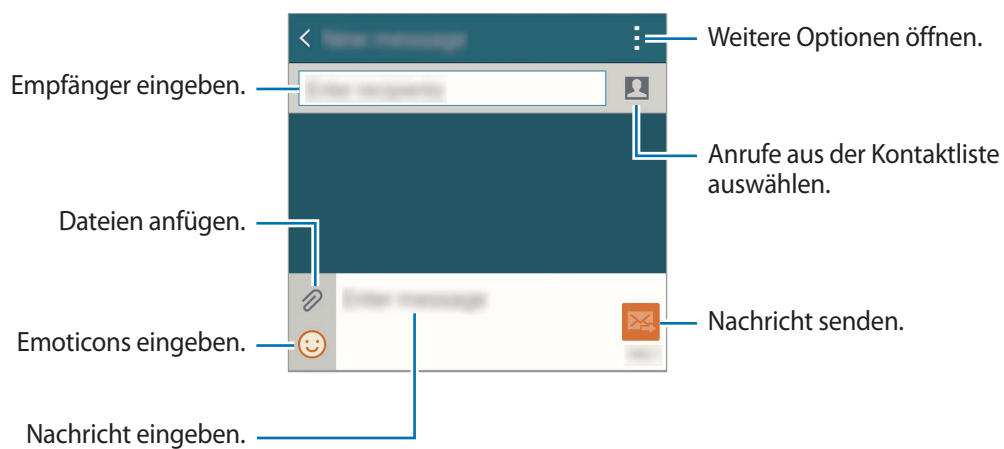

- 4 Tippen Sie  an, um die Nachricht zu senden.

Tippen Sie beim Erstellen einer Nachricht  an und verwenden Sie eine der folgenden Optionen:

- **Schnellantworten:** Nachrichtenvorlage auswählen und eine Nachricht eingeben.
- **Smiley einfügen:** Emoticons eingeben.
- **Betreff hinzufügen:** Betreff eingeben.
- **Seite hinzufügen:** Nachrichtenseite hinzufügen.
- **Nachricht planen:** Uhrzeit und Datum zum Senden einer Nachricht festlegen.
- **Verwerfen:** Erstellen der Nachricht abbrechen.
- **Schriftgröße:** Schriftgröße des Texts im Textfeld ändern.

Geplante Nachrichten versenden

Tippen Sie beim Erstellen einer Nachricht  → **Nachricht planen** an. Legen Sie ein Datum und eine Uhrzeit fest und tippen Sie **Fertig** an.



- Die Nachricht wird nicht gesendet, wenn das Gerät zur angegebenen Zeit ausgeschaltet, nicht mit dem Netzwerk verbunden oder die Verbindung instabil ist.
- Diese Funktion basiert auf dem Datum und der Uhrzeit, die im Gerät eingestellt sind. Die Nachrichten werden möglicherweise zu einer falschen Zeit gesendet, wenn Sie die Zeitzone wechseln oder diese nicht über das Netzwerk aktualisiert wird.

Kontakte zu VIP-Kontakten hinzufügen

Legen Sie Kontakte, mit denen Sie häufig kommunizieren, als VIP-Kontakte fest. Senden Sie ihnen Nachrichten, indem Sie über der Nachrichtenliste ein Kontaktsymbol auswählen.

Tippen Sie **Tippen, um VIP hinzuzufügen**. → **Posteingang** oder **Kontakte** an, wählen Sie die Kontakte aus, die Sie hinzufügen möchten, und tippen Sie **Fertig** an. Tippen Sie  an, um weitere Kontakte hinzuzufügen.

Berühren und halten Sie einen Kontakt, tippen Sie **VIP-Liste bearbeiten** an, tippen Sie bei jedem Kontakt  an und tippen Sie anschließend **Fertig** an, um Kontakte aus der VIP-Liste zu entfernen.

Eingehende Nachrichten anzeigen

Eingehende Nachrichten sind nach Kontakten in Nachrichten-Threads gruppiert. Wählen Sie einen Kontakt aus, um die Nachrichten der Person anzuzeigen.



Wenn Sie Nachrichten im Roaming-Modus senden oder empfangen, kann dies zusätzliche Kosten verursachen.

Tippen Sie beim Anzeigen einer Nachricht  an und verwenden Sie eine der folgenden Optionen:

- **Videoanruf:** Kontakt per Video anrufen.
- **Kontakt anzeigen:** Informationen des Kontakts anzeigen.
- **Zu Kontakten hinzufügen:** Kontakt der Kontaktliste hinzufügen.
- **Schnellantworten:** Nachricht mithilfe von Nachrichtenvorlagen eingeben.
- **Empfänger hinzufügen:** Empfänger hinzufügen, an die die Nachricht gesendet wird.
- **Smiley einfügen:** Emoticons eingeben.
- **Betreff hinzufügen:** Betreff eingeben.
- **Seite hinzufügen:** Nachrichtenseite hinzufügen.
- **Nachricht planen:** Uhrzeit und Datum zum Senden einer Nachricht festlegen.
- **Als VIP hinzufügen / Von VIP-Liste entfernen:** Kontakte der VIP-Liste hinzufügen oder daraus entfernen.
- **Als Spam-Nr. hinzufügen / Als Spam-Nummer entfernen:** Telefonnummer als Spam kennzeichnen oder Telefonnummer aus der Spamliste entfernen.
- **Verwerfen:** Erstellen der Nachricht abbrechen.
- **Schriftgröße:** Schriftgröße des Texts im Textfeld ändern.

Nachrichten verwalten

Tippen Sie beim Anzeigen der Nachrichtenliste  an und verwenden Sie die folgenden Optionen:

- **Auswählen:** Nachrichten auswählen, auf die die Optionen angewendet werden sollen.
- **Löschen:** Alle oder ausgewählte Nachrichten löschen.
- **Nachrichtenentwürfe:** Zum späteren Senden gespeicherte Nachrichten anzeigen.
- **Geschützte Nachrichten:** Gesperrte Nachrichten anzeigen.
- **Geplante Nachrichten:** Geplante Nachrichten anzeigen.
- **Spam-Nachrichten:** Spammessages anzeigen.
- **Schriftgröße:** Schriftgröße des Texts im Textfeld ändern.
- **Einstellungen:** Nachrichteneinstellungen ändern.
- **Hilfe:** Hilfeinformationen zum Senden und Verwalten von Nachrichten aufrufen.



E-Mail

E-Mail-Konten einrichten



Tippen Sie auf dem Anwendungsbildschirm **E-Mail** an.

Richten Sie ein E-Mail-Konto ein, wenn Sie **E-Mail** zum ersten Mal öffnen.

Geben Sie die E-Mail-Adresse und das Passwort ein. Tippen Sie **Weiter** an, um ein privates E-Mail-Konto einzurichten, oder tippen Sie **Manuelles Einrichten** an, um ein geschäftliches E-Mail-Konto einzurichten. Befolgen Sie anschließend die Anweisungen auf dem Bildschirm, um die Einrichtung durchzuführen.

Tippen Sie  → **Konten verwalten** →  an, um ein weiteres E-Mail-Konto einzurichten.

Wenn Sie mehrere E-Mail-Konten eingerichtet haben, können Sie eines als Standardkonto festlegen.

Tippen Sie  → **Konten verwalten** →  → **Als Standardkonto festl.** an.

Nachrichten versenden

Tippen Sie auf dem Anwendungsbildschirm **E-Mail** an.

Tippen Sie zum Verfassen einer Nachricht unten auf dem Bildschirm  an.

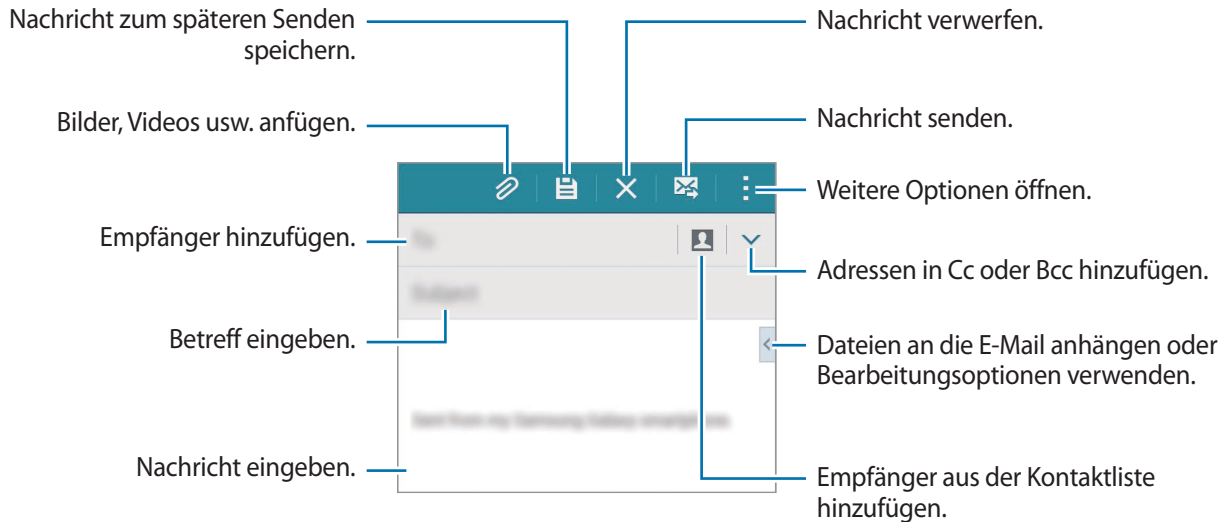

Auf weitere Optionen zugreifen

Tippen Sie beim Verfassen einer Nachricht  an, um weitere Optionen aufzurufen.

- **E-Mail an mich senden:** Nachricht an sich selbst senden.
- **E-Mails planen:** Nachricht zu einer bestimmten Uhrzeit senden.



- Die Nachricht wird nicht gesendet, wenn das Gerät zur angegebenen Zeit ausgeschaltet, nicht mit dem Netzwerk verbunden oder die Verbindung instabil ist.
- Diese Funktion basiert auf dem Datum und der Uhrzeit, die im Gerät eingestellt sind. Die Nachrichten werden möglicherweise zu einer falschen Zeit gesendet, wenn Sie die Zeitzone wechseln oder diese nicht über das Netzwerk aktualisiert wird.

- **Priorität:** Wichtigkeit einer Nachricht auswählen.
- **Sicherheitsoptionen:** Sicherheitsoptionen für die Nachricht festlegen.

Nachrichten lesen

Tippen Sie auf dem Anwendungsbildschirm **E-Mail** an.

Tippen Sie **☰** an, wählen Sie ein E-Mail-Konto aus, das Sie verwenden möchten, und neue Nachrichten werden abgerufen. Tippen Sie **🔄** an, um Nachrichten manuell abzurufen.

Tippen Sie eine Nachricht an, um diese zu lesen.

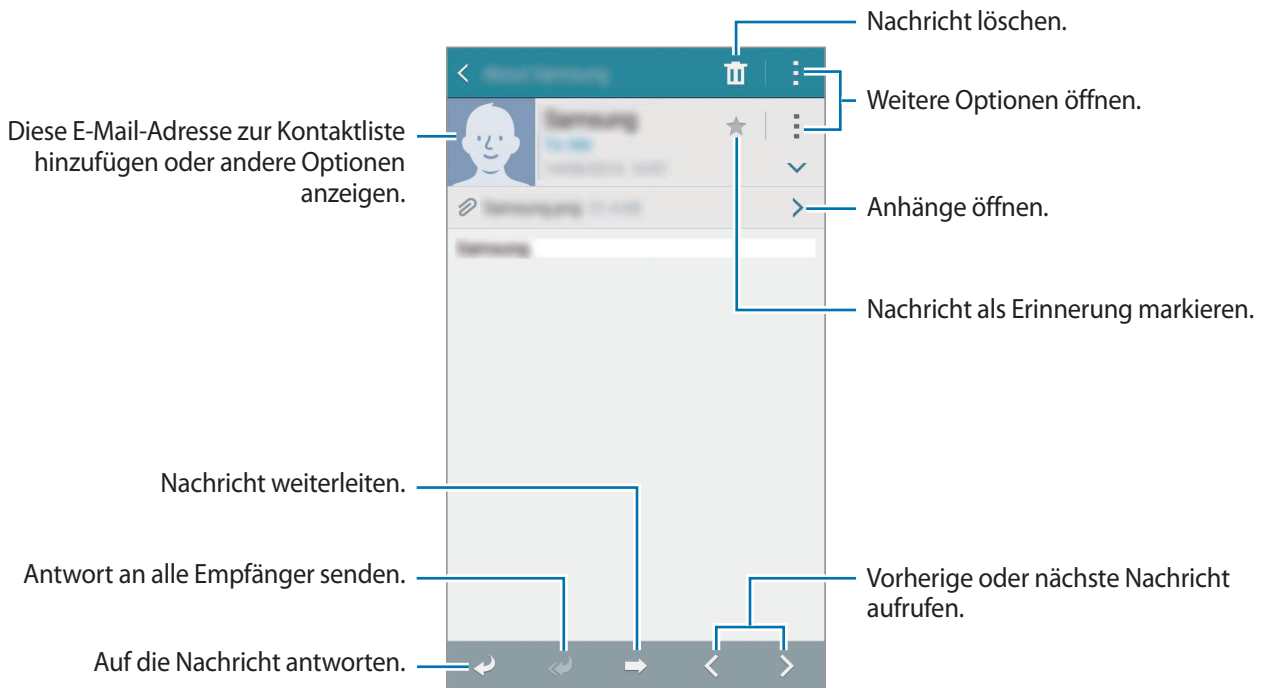

Kontakte zu VIP-Kontakten hinzufügen

Legen Sie Kontakte, mit denen Sie häufig kommunizieren, als VIP-Kontakte fest.

Tippen Sie **☰** → **VIP** → **Tippen, um VIP hinzuzufügen.** → **E-Mail eing.** oder **Kontakte** an, geben Sie hinzuzufügende Adressen ein oder wählen Sie Kontakte aus und tippen Sie **OK** oder **Fertig** an.





Tippen Sie **⊕** an, um der VIP-Liste mehr Kontakte hinzuzufügen.

Berühren und halten Sie einen Kontakt, tippen Sie bei jedem Kontakt **⊖** und anschließend **OK** an, um Kontakte aus der VIP-Liste zu entfernen.

Kamera

Grundlagen zur Aufnahme

Fotos oder Videos aufnehmen

- 1 Tippen Sie auf dem Anwendungsbildschirm **Kamera** an.
- 2 Tippen Sie auf dem Vorschau-Bildschirm das Bild an der Position an, an der die Kamera das Bild scharfstellen soll.
- 3 Tippen Sie zum Aufnehmen eines Fotos  oder zum Aufnehmen eines Videos  an.
 - Zwei Finger auf dem Bildschirm auseinander bewegen zum Vergrößern und zwei Finger zusammen bewegen zum Verkleinern.
 - Tippen Sie  an, um während der Aufnahme ein Bild aus dem Video aufzunehmen.
 - Tippen Sie beim Aufnehmen eines Videos die Position an, die Sie scharfstellen möchten, um den Fokus zu ändern. Tippen Sie  an, um die Mitte des Bildschirms scharfzustellen.

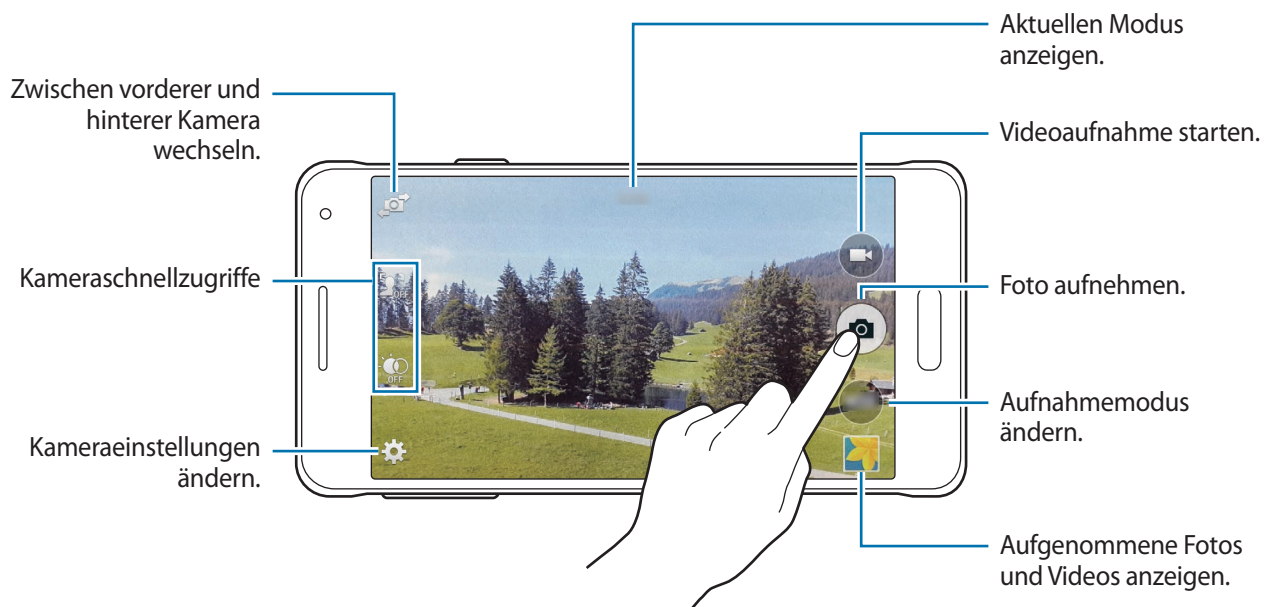





- Die Kamera wird automatisch abgeschaltet, wenn sie nicht verwendet wird.
- Stellen Sie sicher, dass das Objektiv sauber ist. Andernfalls funktioniert das Gerät in einigen Modi, für die hohe Auflösungen erforderlich sind, möglicherweise nicht einwandfrei.
- Das vordere Kameraobjektiv ist für Weitwinkelaufnahmen geeignet. Bei Weitwinkelaufnahmen kann eine geringe Verzerrung auftreten. Dies ist kein Zeichen für einen Gerätedefekt.

Kamera auf dem gesperrten Bildschirm starten

Um Schnappschüsse aufzunehmen, starten Sie bei gesperrtem Bildschirm die Anwendung **Kamera**.

Ziehen Sie auf dem gesperrten Bildschirm  aus dem großen Kreis. Falls  nicht zu sehen ist, öffnen Sie den Anwendungsbildschirm, tippen Sie **Einstellungen** → **Sperrbildschirm** an und aktivieren Sie dann **Schnellzugriff für Kamera**.



Diese Funktion ist je nach Region oder Dienstanbieter u. U. nicht verfügbar.

Kameraschnellzugriffe neu ordnen

Sie können Kameraschnellzugriffe für den schnellen und einfachen Zugriff auf dem Vorschaubildschirm neu ordnen. Tippen Sie auf dem Vorschaubildschirm  an. Berühren und halten Sie ein Element und ziehen Sie es an eine Position am linken Bildschirmrand.

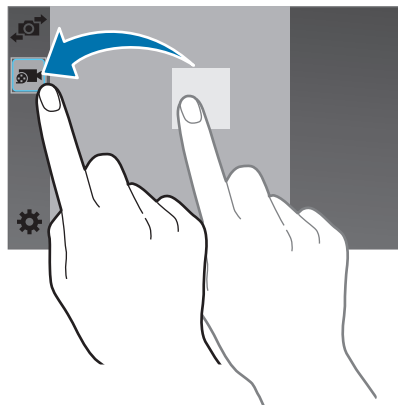

Verhaltensweisen bei der Verwendung der Kamera

- Nehmen Sie keine Fotos oder Videos von anderen Personen ohne deren Erlaubnis auf.
- Nehmen Sie keine Fotos oder Videos an Orten auf, an denen dies nicht erlaubt ist.
- Nehmen Sie keine Fotos oder Videos an Orten auf, an denen Sie die Privatsphäre anderer Personen verletzen könnten.

Selektiver Fokus



Mit dem Unschärfefeffer stellen Sie den Hintergrund unscharf dar, um das Motiv hervorzuheben.



Ohne Effekt



Mit Effekt

- 1 Tippen Sie auf dem Anwendungsbildschirm **Kamera** an.
- 2 Tippen Sie  → **Selektiver Fokus** an, um diese Funktion zu aktivieren.
- 3 Tippen Sie auf dem Vorschaubildschirm das Bild an der Position an, an der die Kamera das Bild scharfstellen soll.
- 4 Tippen Sie  an, um ein Foto aufzunehmen.
- 5 Tippen Sie unten rechts auf dem Bildschirm die Vorschau-Miniaturansicht an, um das Foto zu bearbeiten.

6 Tippen Sie  an und wählen Sie eine der folgenden Optionen aus:

- **Nah-Fokus:** Das Motiv wird hervorgehoben und der Hintergrund um das Motiv herum unscharf dargestellt.
- **Weit-Fokus:** Das Motiv wird unscharf und der Hintergrund um das Motiv herum scharf dargestellt.
- **Pan-Fokus:** Motiv und Hintergrund werden scharf dargestellt.

7 Tippen Sie  an.



- Der Abstand zwischen Gerät und Motiv sollte 10 bis 50 cm betragen. Positionieren Sie das Motiv, das Sie scharf stellen möchten, nah vor dem Gerät.
- Stellen Sie bei der Fotoaufnahme sicher, dass zwischen Motiv und Hintergrund ausreichend Distanz vorhanden ist. Die Distanz sollte mehr als das Doppelte der Entfernung zwischen Gerät und Motiv betragen.
- Unter folgenden Umständen kann die Qualität der mit dem Gerät aufgenommenen Fotos beeinträchtigt werden:
 - Das Gerät oder das Motiv bewegt sich.
 - Das Licht im Hintergrund ist sehr hell oder sehr dunkel oder die Fotos werden in einem Raum aufgenommen.
 - Das Motiv oder der Hintergrund hat keinerlei Muster oder ist unifarben.

Remote-Sucher

Verwenden Sie das Gerät als Sucher für ein weiteres Gerät. Sie können das andere Gerät fernsteuern oder Fotos bzw. Videos aus der Entfernung aufnehmen. Auf Ihrem Gerät wird dasselbe Bild wie auf dem verbundenen Gerät angezeigt.

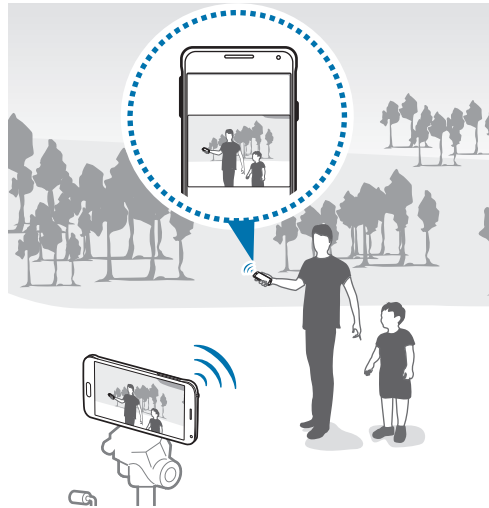

- 1 Tippen Sie auf dem Anwendungsbildschirm **Kamera** an.
- 2 Tippen Sie **⚙️** → **Remote-Sucher** an.
- 3 Tippen Sie **Einfache Verbindung über NFC** oder **Wi-Fi Direct-Einstellungen** an, um eine Verbindung mit dem anderen Gerät herzustellen.
 - **Einfache Verbindung über NFC:** NFC-Funktion auf beiden Geräten aktivieren.
 - **Wi-Fi Direct-Einstellungen:** Wi-Fi Direct-Funktion auf beiden Geräten aktivieren.
- 4 Tippen Sie auf dem Vorschau-Bildschirm das Bild an der Position an, an der das Gerät das Bild scharfstellen soll.
- 5 Tippen Sie **📷** an, um das auf dem Sucher des verbundenen Geräts angezeigte Foto aufzunehmen.



Stellen Sie sicher, dass das zu verwendende Gerät den Remote-Sucher-Modus unterstützt.

Aufnahmemodi

Auto

Verwenden Sie diesen Modus, damit die Kamera die Umgebung auswertet und den idealen Modus für das Foto bestimmt.

Tippen Sie auf dem Anwendungsbildschirm **Kamera** → **MODUS** → **Auto** an.

Schönes Porträt

Verwenden Sie diesen Modus zur Aufnahme eines Fotos mit aufgehellten Gesichtern, sodass das Bild weicher gezeichnet erscheint.

Tippen Sie auf dem Anwendungsbildschirm **Kamera** → **MODUS** → **Schönes Porträt** an.

Shot & More

Verwenden Sie diesen Modus, um eine Fotoserie aufzunehmen und durch Anwenden verschiedener Effekte mithilfe der Aufnahmemodi zu bearbeiten. Das Gerät kennzeichnet die Fotos in der **Galerie** mit .









Die Zoomfunktion ist beim Aufnehmen von Fotos in diesem Modus nicht verfügbar.

- 1 Tippen Sie auf dem Anwendungsbildschirm **Kamera** an.
- 2 Tippen Sie **MODUS** → **Shot & More** an.
- 3 Tippen Sie  an.

Das Gerät nimmt eine Fotoserie auf und zeigt die verfügbaren Aufnahmemodi an.

4 Wählen Sie einen Aufnahmemodus aus und wenden Sie einen Effekt auf die Fotos an.

- **Bestes Foto:** Fotoserie aufnehmen und das beste Foto speichern. Blättern Sie nach links oder rechts, um weitere Fotos in der Serie anzuzeigen. Das Gerät empfiehlt das beste Foto und kennzeichnet es mit 🏆.
- **Bestes Gesicht:** Mehrere Gruppenfotos gleichzeitig aufnehmen, die zum bestmöglichen Bild kombiniert werden. Tippen Sie auf die weißen Rahmen auf den Gesichtern und wählen Sie unten auf dem Bildschirm die geeigneten individuellen Posen aus. Das Gerät empfiehlt das beste Foto und kennzeichnet es mit 👑.
- **Drama-Aufnahme:** Fotoserie aufnehmen und die Fotos zu einem Bild kombinieren, das den Bewegungsablauf zeigt. Verstärken Sie den Bewegungsablauf im Bild, indem Sie unten auf dem Bildschirm weitere Fotos auswählen. Tippen Sie  an und wählen Sie ein Foto aus, um den Bewegungsablauf ausgewählter Fotos zu bearbeiten. Tippen Sie  an, um den Bewegungsablauf eines Motivs anzuzeigen, oder tippen Sie  an, um den Bewegungsablauf zu entfernen. Bearbeiten Sie das Foto wie gewünscht und tippen Sie **Fertig** an.
- **Radierer:** Nicht erwünschte, bewegte Objekte entfernen. Tippen Sie  an, um nicht erwünschte, bewegte Objekte zu entfernen. Tippen Sie  an, um das Originalfoto wiederherzustellen.
- **Panoramaschwenk:** Effekt auf den Hintergrund des Motivs anwenden, sodass sich das Motiv schnell zu bewegen scheint. Tippen Sie **Objekte** an, um ein Motiv auszuwählen. Tippen Sie **Unschärfe** an, um den auf den Hintergrund anzuwendenden Unschärfewinkel zu ändern. Tippen Sie  an und zeichnen Sie mit dem Finger einen Kreis um den großen Kreis, um den Unschärfewinkel anzupassen. Ziehen Sie den Bildschirm nach links oder rechts, um den Grad der Hintergrundschärfe anzupassen.

5 Wenn Sie die Bearbeitung der Fotos abgeschlossen haben, tippen Sie an.

Panorama

Nehmen Sie in diesem Modus ein Foto auf, das aus mehreren einzelnen Fotos zusammengesetzt ist. Das Gerät kennzeichnet das Foto mit  in der **Galerie**.

Tippen Sie auf dem Anwendungsbildschirm **Kamera** → **MODUS** → **Panorama** an.



Befolgen Sie zum Erzielen optimaler Aufnahmen folgende Tipps:

- Bewegen Sie die Kamera langsam in eine Richtung.
- Positionieren Sie das Bild innerhalb des Rahmens des Suchers.
- Nehmen Sie möglichst keine Fotos mit unklarem Hintergrund auf, z. B. mit einem wolkenlosen Himmel oder einer einfachen Wand.

Virtuelle Tour

Verwenden Sie diesen Aufnahmemodus, um Fotos in einem Raum durch das Bewegen nach vorn oder das Drehen nach links oder rechts aufzunehmen. Fotos des Raums werden aus verschiedenen Winkeln aufgenommen. Sie können die Fotos in einer Diashow anzeigen und so die Bewegung durch den Raum simulieren. Das Gerät kennzeichnet das Foto mit  in der **Galerie**.

- 1 Tippen Sie auf dem Anwendungsbildschirm **Kamera** an.
- 2 Tippen Sie **MODUS** → **Virt. Tour** an.
- 3 Bewegen Sie sich mit dem Gerät, um den Punkt innerhalb des großen Kreises im Mittelpunkt des Vorschaubildschirms zu positionieren.

Wenn der Rand des Kreises blau wird, beginnt das Gerät mit der Aufnahme der Fotos.

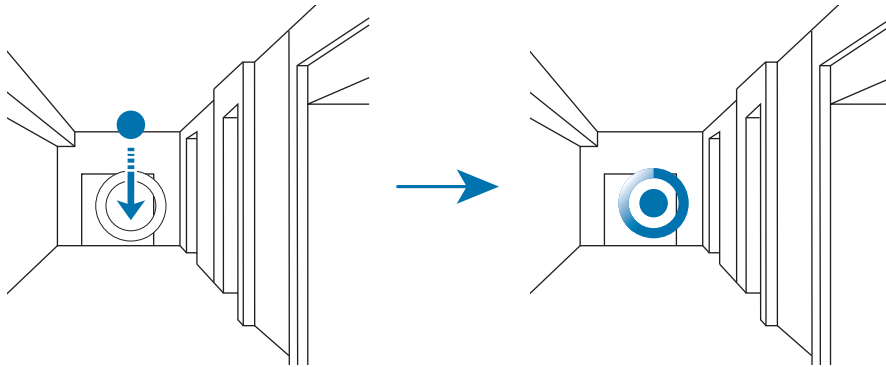

- 4 Bewegen Sie sich beim Aufnehmen der Fotos langsam und drehen Sie sich nach links oder rechts. Jedes Mal, wenn sich der Punkt innerhalb des großen Kreises befindet, nimmt das Gerät automatisch ein Foto auf.

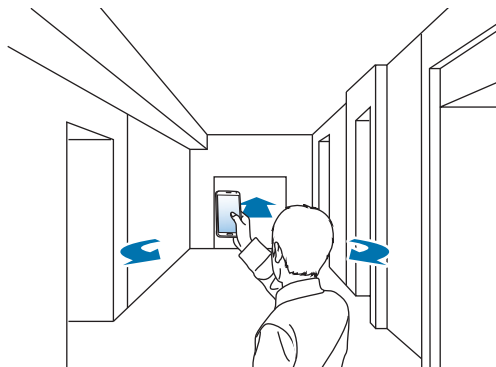

5 Wiederholen Sie diese Aktion, um weitere Fotos aufzunehmen.

Tippen Sie links unten auf dem Bildschirm **>** an, um eine Vorschau des Fotos anzuzeigen. Die Richtung, in der Bilder aufgenommen wurden, wird in jeder Vorschau-Miniaturansicht angezeigt.

Um das zuletzt aufgenommene Foto zu löschen, tippen Sie **Rückg.** an.

6 Tippen Sie zum Abschließen **■** an.

Dual Camera

Wenn Sie mit der hinteren Kamera ein Landschaftsfoto aufnehmen, wird das von der vorderen Kamera aufgenommene Bild oder Video in einem eingeblendeten Fenster angezeigt und umgekehrt. Mit dieser Funktion können Sie gleichzeitig ein schönes Landschaftsfoto und ein Selbstporträt aufnehmen.

Tippen Sie auf dem Anwendungsbildschirm **Kamera** → **MODUS** → **Dual Camera** an, um zum Dual Camera-Modus zu wechseln. Tippen Sie zum Aufnehmen eines Fotos **📷** oder zum Aufnehmen eines Videos **📹** an.

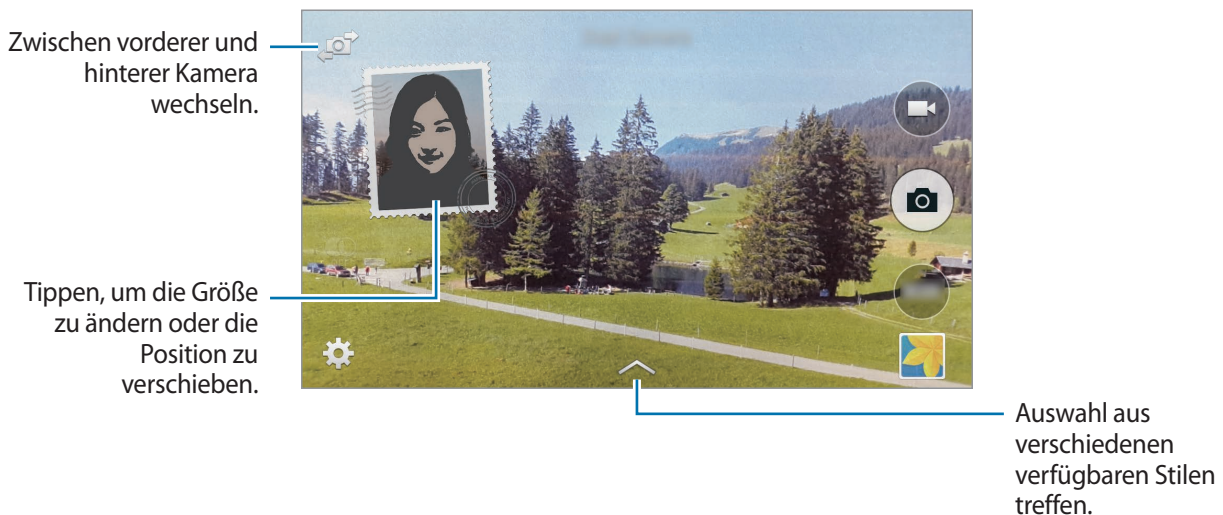

- Sie können im Dual Camera-Modus Videos mit einer Länge von bis zu 5 Minuten (Full HD) bzw. bis zu 10 Minuten (HD oder VGA) aufnehmen.
- Wenn in diesem Modus Videos aufgenommen werden, wird der Ton über das interne Mikrofon aufgenommen.

Aufnahmemodi verwalten

Wählen Sie die Aufnahmemodi aus, die auf dem Bildschirm zur Modusauswahl erscheinen sollen.

Tippen Sie auf dem Anwendungsbildschirm **Kamera** → **MODUS** → **Modi verwalt.** an.

Aufnahmemodi herunterladen

Laden Sie weitere Aufnahmemodi von Samsung **GALAXY Apps** herunter.

Tippen Sie auf dem Anwendungsbildschirm **Kamera** → **MODUS** → **Download** an.

Kameraeinstellungen

Tippen Sie auf dem Anwendungsbildschirm **Kamera** →  an. Nicht alle der folgenden Optionen sind sowohl für den Fotokameramodus als auch für den Videokameramodus verfügbar.

- **Bildgröße / Videogröße:** Auflösung auswählen. Verwenden Sie eine höhere Auflösung, um eine höhere Qualität zu erzielen. Die Aufnahmen benötigen jedoch mehr Speicherplatz.
- **Serienbilder:** Fotoserie eines sich bewegenden Motivs aufnehmen.
- **Bildstabilisierung:** Dunkle Umgebung automatisch erkennen und die Helligkeit des Fotos ohne den Blitz anpassen.



Diese Option ist beim Aufnehmen von Videos nicht verfügbar.

- **Gesichtserkennung:** Einstellen, dass das Gerät die Gesichter von Personen erkennt und Sie bei der Aufnahme von Fotos der Personen unterstützt.
- **ISO:** ISO-Wert auswählen. Hierdurch wird die Lichtempfindlichkeit der Kamera gesteuert. Diese wird in Filmkamera-Äquivalenten gemessen. Niedrige Werte stehen für unbewegte oder hell beleuchtete Objekte. Höhere Werte stehen für Objekte, die sich schnell bewegen oder schwach beleuchtet sind.
- **Messmodi:** Belichtungsmessungsmethode auswählen. Hierdurch wird bestimmt, wie Lichtwerte berechnet werden. **Mittenbetont:** Das Hintergrundlicht wird in der Mitte der Szene gemessen. **Spot:** Der Lichtwert an einem bestimmten Ort wird gemessen. **Matrix:** Die ganze Szene wird ausgeglichen.

- **Tippen & Foto:** Bild auf dem Vorschaubildschirm antippen, um Fotos aufzunehmen.
- **Selektiver Fokus:** Mit dieser Funktion nehmen Sie Fotos mit Unschärfereffekt auf. Weitere Informationen finden Sie unter [Selektiver Fokus](#).
- **Aufnahmemodus:** Aufnahmemodus ändern.
- **Videostabilisierung:** Stabilisator aktivieren/deaktivieren. Der Bildstabilisator unterstützt das Scharfstellen, wenn die Kamera bewegt wird.
- **Audio-Zoom:** Die Lautstärke des Tons vom vergrößerten Motiv beim Aufnehmen erhöhen.
- **Effekte:** Filtereffekt auswählen, der beim Aufnehmen von Fotos oder Videos verwendet werden soll. Tippen Sie **Download** an, um weitere Effekte herunterzuladen. Tippen Sie **Effekte verwalt.** an, um die Reihenfolge der Effekte zu ändern oder Effekte auszublenden.
- **Blitz:** Blitz aktivieren oder deaktivieren.
- **Selbstausröser:** Zeitverzögerte Aufnahme.
- **HDR:** In diesem Modus nehmen Sie Fotos in leuchtenden Farben auf und erfassen Details selbst in sehr hellen oder sehr dunklen Bereichen.



Ohne Effekt



Mit Effekt

- **Geotagging:** Tag mit GPS-Standort an das Foto anfügen.



- Um die GPS-Signale zu verbessern, sollten Sie nicht an Orten fotografieren, an denen das Signal behindert werden kann, z. B. zwischen Gebäuden, in tiefliegenden Gebieten oder bei schlechten Wetterbedingungen.
- Ihr Standort ist möglicherweise auf Fotos vermerkt, wenn Sie diese in das Internet hochladen. Deaktivieren Sie die GPS-Tag-Einstellung, um dies zu verhindern.

- **Fotos/Vid. prüfen:** Einstellen, dass Fotos oder Videos nach der Aufnahme angezeigt werden.
- **Remote-Sucher:** Einstellen, dass das Gerät als Sucher verwendet wird und das Aufnehmen von Fotos oder Videos auf dem anderen Gerät steuert. Weitere Informationen finden Sie unter [Remote-Sucher](#).
- **Weißabgleich:** Geeigneten Weißabgleich auswählen, damit die Bilder über ein naturgetreues Farbspektrum verfügen. Die Einstellungen sind für bestimmte Lichtbedingungen ausgelegt. Diese Einstellungen ähneln dem Wärmebereich für den Weißabgleich und die Belichtung bei professionellen Kameras.
- **Belichtungswert:** Belichtungswert ändern. Über diese Einstellung wird festgelegt, wie viel Licht auf den Kamerasensor gelangt. Verwenden Sie bei weniger Licht eine höhere Belichtung.
- **Raster:** Hilfslinien im Sucher anzeigen, um die Bildgestaltung bei der Auswahl der Motive zu vereinfachen.
- **Lautstärketaste:** Lautstärketaste zum Steuern des Auslösers oder Zooms verwenden.
- **Sprachsteuerung:** Mit dieser Funktion nehmen Sie Fotos über Sprachbefehle auf.
- **Hilfe:** Hilfeinformationen zur Verwendung der Kamera anzeigen.
- **Zurücksetzen:** Kameraeinstellungen zurücksetzen.



Die verfügbaren Optionen variieren je nach dem verwendeten Modus.

Galerie

Anzeigen von Fotos oder Videos

Inhalte auf dem Gerät anzeigen

Tippen Sie auf dem Anwendungsbildschirm **Galerie** an und wählen Sie ein Bild oder Video aus. Bei Videodateien wird in der Vorschau-Miniaturansicht das Symbol (▶) angezeigt.

Tippen Sie den Bildschirm an, um die Menüleiste und die Vorschau-Miniaturansichten aus- oder einzublenden.

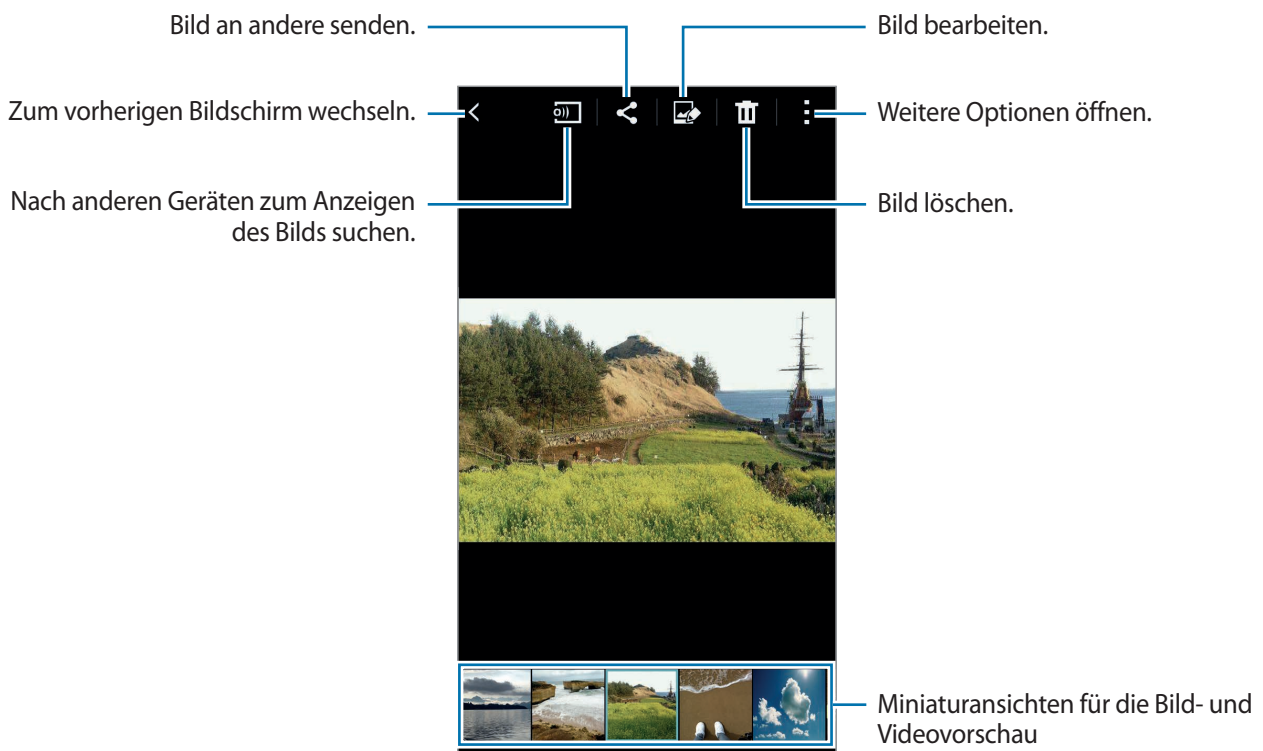

Auf anderen Geräten gespeicherte Inhalte anzeigen

Suchen Sie auf anderen Geräten gespeicherte Fotos und Videos und öffnen Sie sie auf Ihrem Gerät.

Tippen Sie auf dem Anwendungsbildschirm **Galerie** an.



Alle Geräte müssen Wi-Fi Direct unterstützen oder sie müssen alle mit demselben Zugangspunkt verbunden sein.

Auf Inhalte auf einem Gerät in der Nähe zugreifen

Öffnen Sie den Anwendungsbildschirm und tippen Sie **Einstellungen** → **Geräte in der Nähe** und den Schalter **Geräte in der Nähe** an, um diese Funktion zu aktivieren. Weitere Einstellungen finden Sie unter [Geräte in der Nähe](#).

Tippen Sie **☰** an und wählen Sie **Geräte in der Nähe** aus, um auf Inhalte zuzugreifen. Sie können Fotos und Videos auf Geräten anzeigen, auf denen die Funktion zum Teilen von Inhalten aktiviert ist.

Sortiermethode ändern

Die Bilder und Videos auf dem Gerät können nach Uhrzeit oder Album sortiert werden. Sie können Bilder und Videos auch nach einer Kategorie wie Personen oder Landschaft sortieren.

Tippen Sie auf dem Anwendungsbildschirm **Galerie** → **☰** an und wählen Sie eine Methode für die Sortierung aus.

Auf weitere Optionen zugreifen

Tippen Sie auf dem Anwendungsbildschirm **Galerie** an und wählen Sie ein Bild oder Video aus. Tippen Sie **⋮** an und verwenden Sie die folgenden Optionen.

- **Weitere Informationen:** Weitere Dateiinformationen anzeigen.
- **In Zwischenablage kopieren:** Datei in die Zwischenablage kopieren.
- **Studio:** Bilder oder Videos im Studiomodus bearbeiten. Weitere Informationen finden Sie unter [Studio](#).
- **Nach links drehen:** Gegen den Uhrzeigersinn drehen.
- **Nach rechts drehen:** Im Uhrzeigersinn drehen.
- **Zuschneiden:** Bild zuschneiden.
- **Umbenennen:** Datei umbenennen.

- **Diashow:** Diashow mit den Bildern im aktuellen Ordner starten.
- **Festlegen als:** Bild als Hintergrundbild oder Kontaktbild festlegen.
- **Drucken:** Bild drucken, indem Sie das Gerät mit einem Drucker verbinden. Weitere Informationen finden Sie unter [Mobiles Drucken](#).
- **Nach Privat verschieben:** Dateien in den privaten Ordner verschieben. Diese Option erscheint, sobald Privater Modus **Privater Modus** Weitere Informationen finden Sie unter [Privater Modus](#).
- **Einstellungen:** Galerieeinstellungen ändern.



Die verfügbaren Optionen variieren möglicherweise je nach ausgewählter Datei.

Berühren und halten Sie zum Auswählen mehrerer Dateien aus der Dateiliste eine Datei und tippen Sie dann die anderen Dateien an. Sind die Dateien ausgewählt, können Sie sie gleichzeitig versenden oder löschen. Sie können auch  antippen, um zusätzliche Optionen aufzurufen.

Galerie-Einstellungen

1 Tippen Sie auf dem Anwendungsbildschirm **Galerie** an.

2 Tippen Sie  → **Einstellungen** an.

3 Die folgenden Optionen sind verfügbar:

- **Nur über WLAN synchr.:** Inhalte nur synchronisieren, wenn eine WLAN-Verbindung besteht.
- **Tag-Buddy:** Fotos mit Tags mit Informationen wie Uhrzeit und Standort versehen. Tippen Sie zum Bearbeiten von Tags die Informationen auf einem Bild und das Symbol  an, bearbeiten Sie die Details und tippen Sie schließlich **Fertig** an.
- **Gesichts-Tag:** Tags zu Gesichtern auf einem Bild zuordnen. Ein weißer Rahmen wird um ein erkanntes Gesicht angezeigt. Wählen Sie das Gesicht aus, tippen Sie **Namen hinzufügen** an und wählen Sie einen Kontakt aus, um das Gesichts-Tag zu registrieren. Wird das Gesichts-Tag auf einem Bild angezeigt, tippen Sie es an und verwenden Sie die verfügbaren Optionen, z. B. Anrufen des Kontakts oder das Senden einer Nachricht an die Person.



Bei der Verwendung von **Gesichts-Tag** schlägt die Gesichtserkennung in Abhängigkeit des Winkels und der Größe des Gesichts, der Hautfarbe, des Gesichtsausdrucks, der Lichtbedingungen oder von Schmuckgegenständen, die die Person trägt, möglicherweise fehl.

Studio

Fotostudio

Bearbeiten Sie Bilder durch Anwenden verschiedener Effekte.

- 1 Tippen Sie auf dem Anwendungsbildschirm **Studio** an.
- 2 Tippen Sie **Fotostudio** an.
- 3 Wählen Sie ein Bild zum Bearbeiten aus.
- 4 Bearbeiten Sie das Bild durch Anwenden verschiedener Effekte.



- 5 Wenn Sie die Bearbeitung des Bildes abgeschlossen haben, tippen Sie **OK** → an.

6 Wählen Sie eine Speicheroption aus und tippen Sie **OK** an.

Das bearbeitete Foto wird im Ordner **Studio** gespeichert. Tippen Sie zum Öffnen des Ordners **Galerie** → ☰ → **Album** → **Studio** an.

Collage-Studio

Kombinieren Sie mehrere Bilder, um eine Collage zu erstellen.

1 Tippen Sie auf dem Anwendungsbildschirm **Studio** an.

2 Tippen Sie **Collage-Studio** an.

3 Wählen Sie die Bilder aus, die kombiniert werden sollen, und tippen Sie **Fertig** an.

4 Bearbeiten Sie das Bild durch Anwenden verschiedener Effekte.

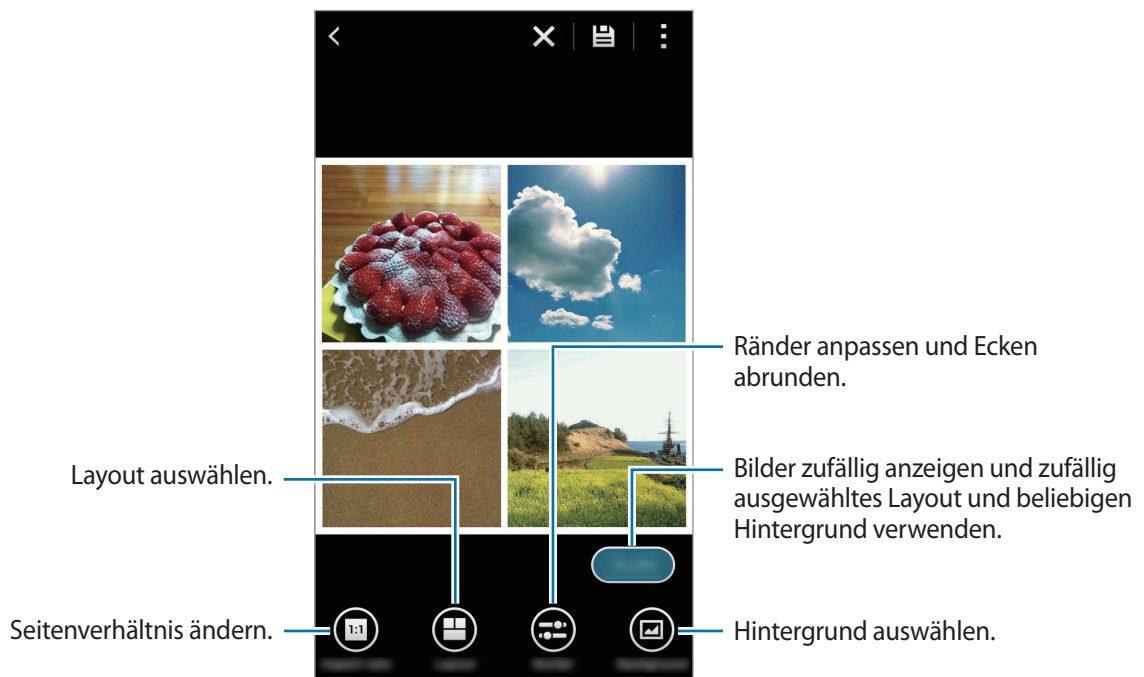

5 Wenn Sie die Bearbeitung der Bilder abgeschlossen haben, tippen Sie ☰ an.

Das bearbeitete Bild wird im Ordner **Studio** gespeichert. Tippen Sie zum Öffnen des Ordners **Galerie** → ☰ → **Album** → **Studio** an.

Aufnahmen & Mehr

Wenden Sie verschiedene Effekte auf die aufgenommenen Bilder an.



Nur Fotos, die im Shot & More-Modus aufgenommen wurden, können ausgewählt werden.

- 1 Tippen Sie auf dem Anwendungsbildschirm **Studio** an.
- 2 Tippen Sie **Aufnahmen & Mehr** an.
- 3 Wählen Sie ein Bild zum Bearbeiten aus.
- 4 Bearbeiten Sie das Bild durch Anwenden verschiedener Effekte.

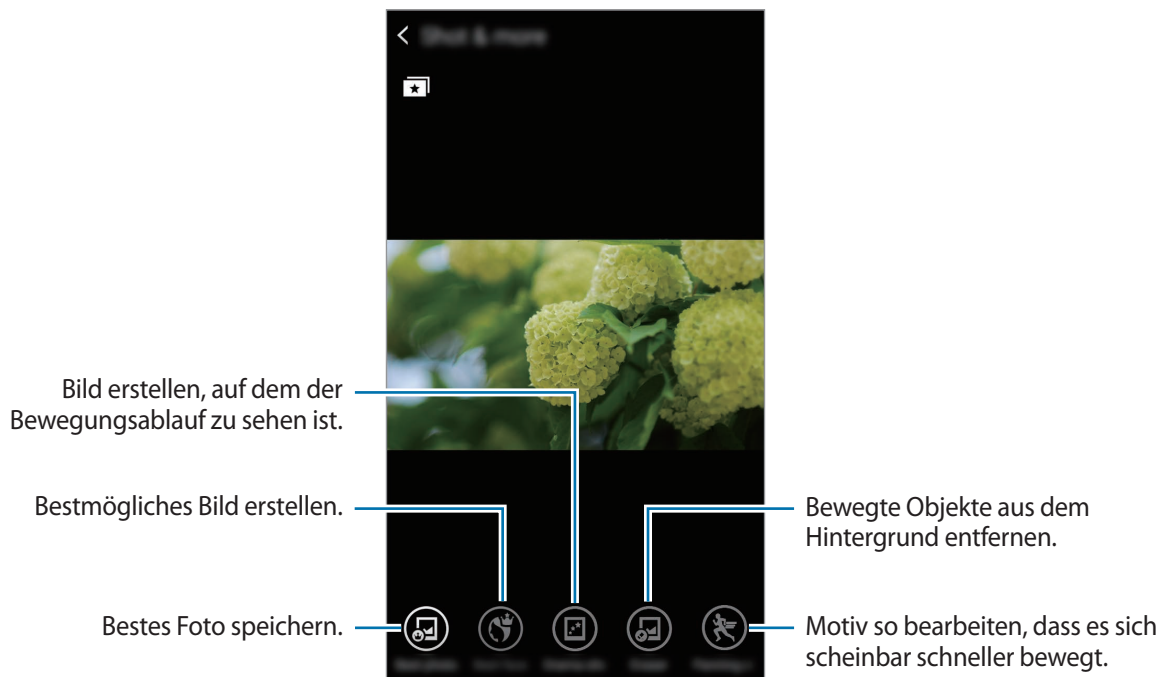

- 5 Wenn Sie die Bearbeitung des Bildes abgeschlossen haben, tippen Sie  an.

Das bearbeitete Bild wird im Ordner **Studio** gespeichert. Tippen Sie zum Öffnen des Ordners **Galerie** →  → **Album** → **Studio** an.

Videoclip-Studio



Bearbeiten oder erstellen Sie Videos aus mehreren Bildern und Videos.



Zum Verwenden dieser Funktion müssen Sie die erforderliche Anwendung herunterladen und installieren.

- 1 Tippen Sie auf dem Anwendungsbildschirm **Studio** an.
- 2 Tippen Sie **Videoclip-Studio** an.
- 3 Wählen Sie zu bearbeitende Videos aus und tippen Sie **Fertig** an.
Sie können auch Bilder auswählen, um ein Video zu erstellen.
- 4 Bearbeiten Sie das Video durch Anwenden verschiedener Effekte.



- 5 Wenn Sie die Bearbeitung des Videos abgeschlossen haben, tippen Sie  an.
- 6 Wählen Sie eine Speicheroption aus und tippen Sie **Fertig** an.
Das bearbeitete Video wird im Ordner **Studio** gespeichert. Tippen Sie zum Öffnen des Ordners **Galerie** →  → **Album** → **Studio** an.

Video Trimmer

Schneiden Sie Videos in mehrere Segmente.

- 1 Tippen Sie auf dem Anwendungsbildschirm **Studio** an.
- 2 Tippen Sie **Video Trimmer** an.
- 3 Wählen Sie ein Video zum Bearbeiten aus.
- 4 Bewegen Sie die Startklammer zum gewünschten Anfangspunkt, die Endklammer zum gewünschten Endpunkt und tippen Sie **OK** an.

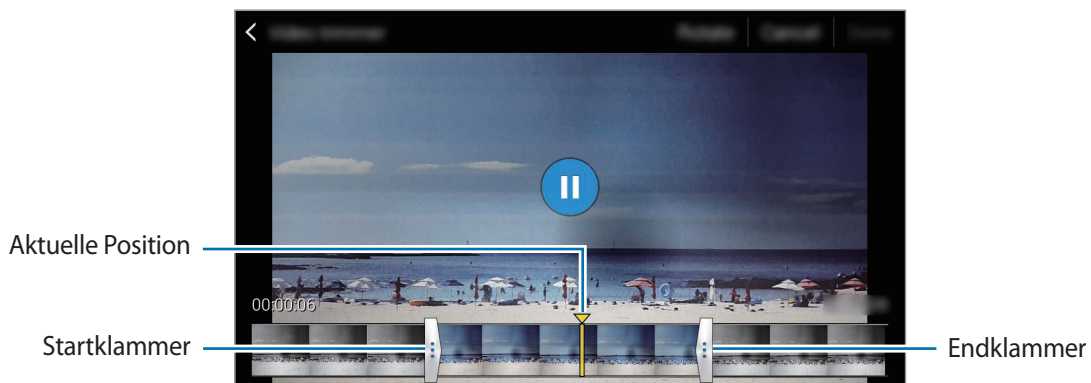

- 5 Geben Sie einen Dateinamen ein und tippen Sie dann zum Speichern des Videos **OK** an.

Multimedia

Musik

Musik wiedergeben

Tippen Sie auf dem Anwendungsbildschirm **Musik** an.

Wählen Sie eine Musikkategorie und ein Lied aus, das Sie wiedergeben möchten.



Damit Lieder in der gleichen Lautstärke wiedergegeben werden, tippen Sie  → **Einstellungen** an und aktivieren Sie dann **Intelligente Lautstärke**.



Wenn **Intelligente Lautstärke** aktiviert ist, übersteigt die Lautstärke möglicherweise die Lautstärkeeinstellung des Geräts. Vermeiden Sie Hörschäden, indem Sie sich nicht über lange Zeiträume lauten Geräuschen aussetzen.



Intelligente Lautstärke kann für einige Dateien möglicherweise nicht aktiviert werden.

Um beim Anhören von Liedern mit einem Headset einen personalisierten Ton festzulegen, tippen Sie  → **Einstellungen** → **Adapt Sound** → **Ein** an.

Tippen Sie bei der ersten Aktivierung dieser Option **Starten** an, um den Klang anzupassen. Das Gerät führt eine Reihe von Klangtests zur Anpassung der Klanglautstärke durch und gibt ein akustisches Signal aus. Tippen Sie **Ja** an, wenn Sie das akustische Signal wahrnehmen können, oder **Nein**, wenn dies nicht der Fall ist. Wiederholen Sie den Schritt für alle Tests, bis die Klanganpassung abgeschlossen ist. Aktivieren Sie anschließend die Option **Ton (Musik)**, um die Option bei der Musikwiedergabe anzuwenden.



Wird die Lautstärke auf Stufe 14 oder mehr erhöht, wird die Option zur Tonanpassung nicht auf die wiedergegebene Musik angewendet. Wenn Sie die Lautstärke auf Stufe 13 oder niedriger verringern, wird die Option wieder angewendet.

Lied als Klingelton oder Alarmton verwenden

Tippen Sie  → **Einstellen als** → **Von Anfang an** oder **Automatische Empfehlungen** an, wählen Sie eine Option aus, um das Lied, das gerade wiedergegeben wird, als Klingelton oder Alarmton zu verwenden und tippen Sie anschließend **OK** an.

Wiedergabelisten erstellen

Sie können eine eigene Sammlung aus Liedern erstellen.

Tippen Sie auf dem Anwendungsbildschirm **Musik** an.

Tippen Sie **Wdg.-Listen** →  → **Wiedergabeliste erstellen** an. Geben Sie einen Titel ein und tippen Sie **OK** an. Tippen Sie **+** an, wählen Sie Lieder aus, die Sie hinzufügen möchten, und tippen Sie **OK** an.

Tippen Sie  an und wählen Sie die Wiedergabeliste aus, um das aktuell wiedergegebene Lied einer Wiedergabeliste hinzuzufügen.

Musik je nach Stimmung wiedergeben

Mit dieser Funktion können Sie Musik entsprechend Ihrer Stimmung wiedergeben.

Tippen Sie auf dem Anwendungsbildschirm **Musik** an.

Tippen Sie  → **Music Square** an. Lieder werden automatisch nach Stimmung gruppiert. Tippen Sie eine Zelle für die Stimmung an oder ziehen Sie mehrere Zellen, um die Musik in den Zellen zu hören.



Die Liederkategorien basieren auf den verfügbaren Liedinformationen. Einige Lieder werden möglicherweise nicht in Zellen eingefügt, um sie nach Stimmung zu gruppieren.

Auf anderen Geräten gespeicherte Musik wiedergeben

Suchen Sie auf anderen Geräten gespeicherte Musik und geben Sie sie auf Ihrem Gerät wieder.

Tippen Sie auf dem Anwendungsbildschirm **Musik** an.



Alle Geräte müssen Wi-Fi Direct unterstützen oder sie müssen alle mit demselben Zugangspunkt verbunden sein.

Auf Musik auf Geräten in der Nähe zugreifen

Öffnen Sie den Anwendungsbildschirm und tippen Sie **Einstellungen** → **Geräte in der Nähe** und den Schalter **Geräte in der Nähe** an, um diese Funktion zu aktivieren. Weitere Einstellungen finden Sie unter [Geräte in der Nähe](#).

Tippen Sie **Geräte** an und wählen Sie **GERÄTE IN DER NÄHE** aus, um auf Musik zuzugreifen und wiederzugeben. Sie können Lieder auf Geräten wiedergeben, auf denen die Funktion zum Teilen von Inhalten aktiviert ist.

Video

Videos wiedergeben

Tippen Sie auf dem Anwendungsbildschirm **Video** an.

Wählen Sie ein Video zur Wiedergabe aus.

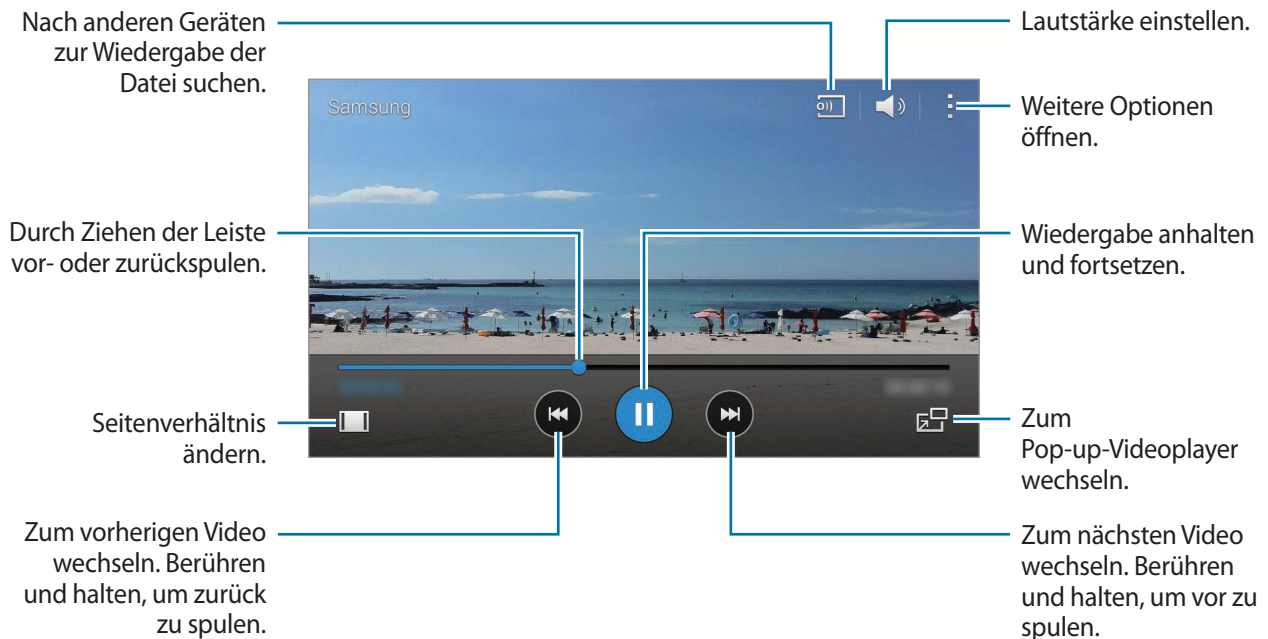

Tippen Sie zum Anpassen der Position des Steuerungsfelds während der Wiedergabe **⋮** → **Einstellungen** an, aktivieren Sie **Mini-Controller** und tippen Sie anschließend **Schließen** an. Tippen Sie dann **◀** oder **▶** an, um das Steuerungsfeld zu einer Bildschirmseite zu verschieben.



Diese Funktion steht nur im Querformat zur Verfügung.

Pop-up-Videooplayer verwenden

Verwenden Sie diese Funktion, um andere Anwendungen zu nutzen, ohne den Videooplayer schließen zu müssen. Tippen Sie während der Wiedergabe eines Videos **📺** an, um den Pop-up-Videooplayer zu verwenden.

Bewegen Sie zwei Finger auf dem Bildschirm auseinander, um den Player zu vergrößern, oder bewegen Sie die Finger zusammen, um ihn zu verkleinern. Ziehen Sie den Player zum Verschieben an eine andere Stelle.

Bilder aufnehmen

Um diese Funktion während der Wiedergabe zu verwenden, tippen Sie  → **Einstellungen** an, aktivieren Sie dann das Kontrollkästchen **Aufnahme** und tippen Sie **Schließen** an.

Tippen Sie  an, um während der Wiedergabe ein Bild aus dem Video aufzunehmen.

Videos teilen oder löschen

Tippen Sie auf dem Anwendungsbildschirm **Video** an.

Berühren und halten Sie das Video, tippen Sie  an und wählen Sie eine Freigabemethode aus.

Tippen Sie  → **Löschen** an, wählen Sie Videos aus und tippen Sie dann **OK** an.

Videos bearbeiten

Tippen Sie auf dem Anwendungsbildschirm **Video** an.

Wählen Sie ein Video aus und tippen Sie  → **Bearbeiten** → **Studio** → **Video Trimmer** an. Bewegen Sie die Startklammer zum gewünschten Anfangspunkt und die Endklammer zum gewünschten Endpunkt, tippen Sie **OK** an, geben Sie einen Dateinamen ein und tippen Sie **OK** an, um das Video zu speichern.

Um Videos mit einer Videobearbeitungs-Anwendung zu bearbeiten, wählen Sie ein Video aus und tippen Sie  → **Bearbeiten** → **Video-Editor** an.

Auf anderen Geräten gespeicherte Videos wiedergeben

Suchen Sie auf anderen Geräten gespeicherte Videos und geben Sie sie auf Ihrem Gerät wieder.

Tippen Sie auf dem Anwendungsbildschirm **Video** an.



Alle Geräte müssen Wi-Fi Direct unterstützen oder sie müssen alle mit demselben Zugangspunkt verbunden sein.

Auf Videos auf Geräten in der Nähe zugreifen

Öffnen Sie den Anwendungsbildschirm und tippen Sie **Einstellungen** → **Geräte in der Nähe** und den Schalter **Geräte in der Nähe** an, um diese Funktion zu aktivieren. Weitere Einstellungen finden Sie unter [Geräte in der Nähe](#).

Tippen Sie **Geräte** an und wählen Sie in **GERÄTE IN DER NÄHE** ein Gerät aus, um auf das Video zuzugreifen und es wiederzugeben. Sie können Videos auf Geräten wiedergeben, auf denen die Funktion zum Teilen von Inhalten aktiviert ist.

S Health

Info zu S Health

Mit dieser Anwendung können Sie Ihre Kalorienzufuhr und Ihren Kalorienverbrauch basierend auf Ihren Körper- und Fitnessdaten festlegen. So können Sie die Anzahl der Kalorien aufzeichnen, die Sie zu sich nehmen und verbrennen. Die Anwendung empfiehlt außerdem Übungen und bietet Gesundheitstipps für einen ausgewogenen Lebensstil.

Tippen Sie auf dem Anwendungsbildschirm **S Health** an.

S Health – Funktionen

Bei der Verwendung von S Health stehen die folgenden Funktionen zur Verfügung:

- **Schrittzähler:** Ihre zurückgelegten Schritte zählen.
- **Training:** Individuelle Trainingsziele festlegen und verwalten. Sie können Informationen zum Training wie etwa die Häufigkeit, die Geschwindigkeit oder die verbrannten Kalorien aufzeichnen und einsehen. Wenn Sie im Freien trainieren, können Sie mit der Trainingsfunktion Fotos aufnehmen, Musik hören und Ihren Standort abrufen.
- **Essen:** Kalorienzufuhr verwalten.
- **Gewicht:** Gewichtsänderungen nachverfolgen und die zugehörigen Daten verwalten.

Benutzerprofil einrichten

Lesen und akzeptieren Sie beim ersten Starten der Anwendung die Nutzungsbedingungen und erstellen Sie anschließend ein Benutzerprofil.

- 1 Tippen Sie auf dem Anwendungsbildschirm **S Health** an.
 - 2 Lesen Sie die Informationen zur Anwendung auf dem Bildschirm und tippen Sie **Weiter**.
 - 3 Lesen und akzeptieren Sie die Nutzungsbedingungen und tippen Sie anschließend **Weiter** an.
 - 4 Melden Sie sich in Ihrem Samsung Konto an. Oder tippen Sie **Überspringen** an, um den Vorgang zu überspringen.
 - 5 Geben Sie einen Benutzernamen und Ihr Geburtsdatum ein, wählen Sie Ihr Geschlecht und tippen Sie anschließend **Weiter** an.



Um zu verhindern, dass Ihr Profil von anderen S Health-Benutzern angezeigt wird, aktivieren Sie das Kontrollkästchen **Meine Profilinformationen für andere S Health-Benutzer ausblenden**.
 - 6 Geben Sie Ihre Körper- und Fitnessdaten ein und tippen Sie **Weiter** an.
 - 7 Wählen Sie eine Aktivitätsstufe und tippen Sie **Weiter** an.

Wenn Sie die Einrichtung des Profils abgeschlossen haben, werden die eingegebenen Profilinformationen angezeigt.
-  Anhand Ihrer Körper- und Fitnessdaten berechnet das Gerät Ihren Grundumsatz (BMR) und empfiehlt eine tägliche Kalorienzufuhr. Die Empfehlung ist möglicherweise nicht für alle Altersstufen, Körperbautypen, Körperzusammensetzungen oder Ernährungsbedürfnisse präzise.
- 8 Überprüfen Sie die Informationen in Ihrem Profil und tippen Sie **Start** an.

Der S Health-Hauptbildschirm wird angezeigt.

S Health-Hauptbildschirm

Zeigt eine Zusammenfassung an, aus der die aktuelle Anzahl der Schritte sowie die aufgenommenen und verbrannten Kalorien hervorgehen. Sie können auch Schnellzugriffe neu organisieren, um einfacher auf S Health-Menüs zuzugreifen, und das Hintergrundbild des S Health-Hauptbildschirms ändern.

Tippen Sie auf dem S Health-Hauptbildschirm  → **Favoriten bearbeiten** und anschließend  an, um dem S Health-Hauptbildschirm Schnellzugriffe hinzuzufügen.

Tippen Sie  an, um Schnellzugriffe zu löschen.

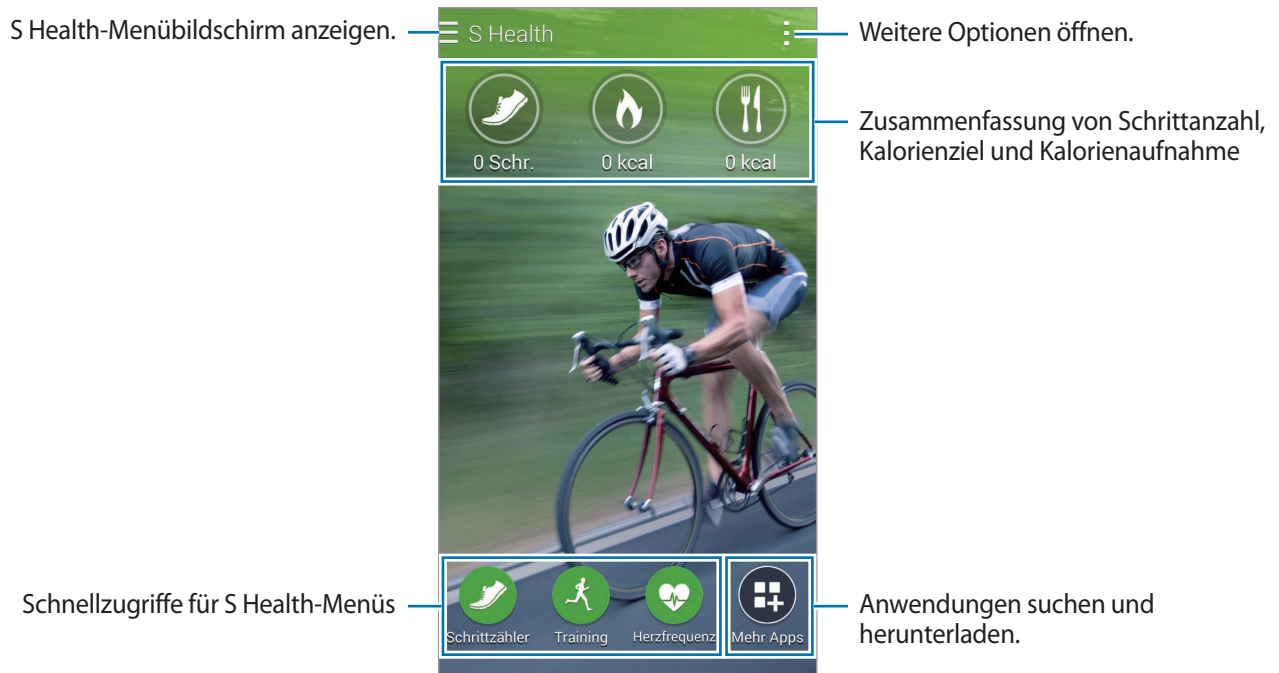

Tippen Sie  an und verwenden Sie folgende Funktionen:

- **Favoriten bearbeiten:** S Health-Menüschnellzugriffe hinzufügen oder bearbeiten.
- **Hintergrund festlegen:** Hintergrundbild auswählen.
- **Sichern und Wiederherstellen:** S Health-Daten sichern oder wiederherstellen.
- **Einstellungen:** S Health-Einstellungen konfigurieren.
- **Hilfe:** Auf Hilfeinformationen zu S Health zugreifen.

S Health-Menüs verwenden

Tippen Sie ☰ an, um verschiedene Menüs aufzurufen.

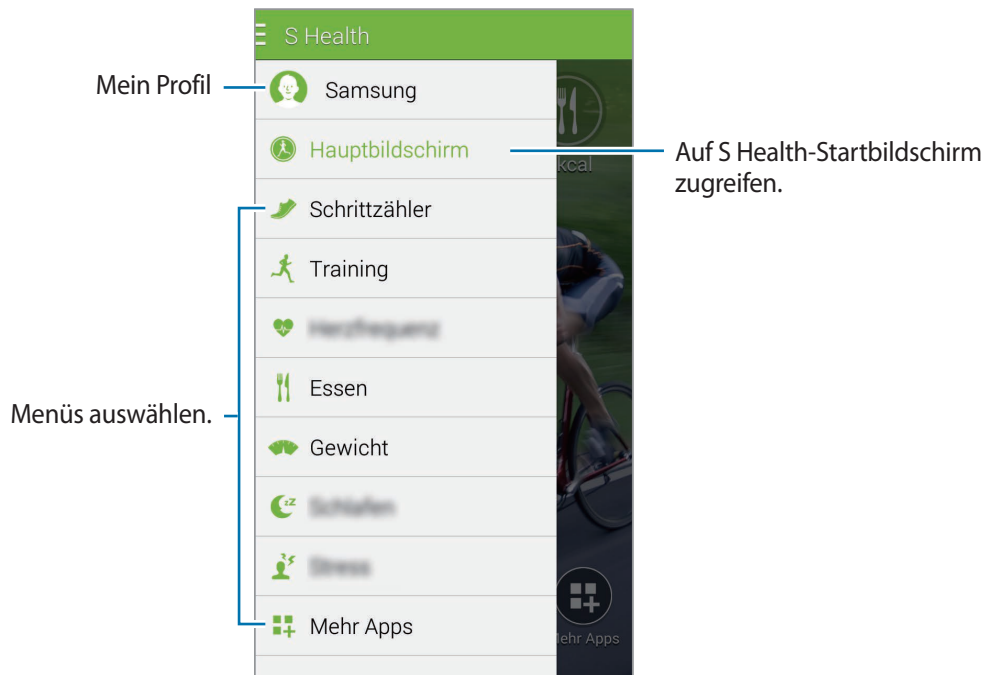

- **Schrittzähler:** Schritte zählen und verbrannte Kalorien anzeigen. Weitere Informationen finden Sie unter [Schrittzähler](#).
- **Training:** Trainingsdauer aufzeichnen und verbrannte Kalorien erfassen. Weitere Informationen finden Sie unter [Übungspartner](#).
- **Essen:** Kalorienzufuhr erfassen und verwalten. Weitere Informationen finden Sie unter [Nahrungsaufnahme aufzeichnen](#).
- **Gewicht:** Gewichtsänderungen nachverfolgen und die zugehörigen Daten verwalten. Weitere Informationen finden Sie unter [Gewichtsdaten verwalten](#).
- **Mehr Apps:** Anwendungen suchen und herunterladen, die mit **S Health** synchronisiert werden können.



Weitere Informationen zu S Health-Funktionen oder Anwendungen, die über **Mehr Apps** heruntergeladen wurden, sind verfügbar. Um auf weitere Informationen zu einer Funktion oder Anwendung zugreifen zu können, öffnen Sie sie. Tippen Sie dann ☰ → **Hilfe** an, wählen Sie ein Thema aus und tippen Sie anschließend **Benutzerhandbuch** an.

Schrittzähler

Das Gerät zählt die Anzahl Ihrer Schritte und misst die zurückgelegte Entfernung. Außerdem werden mithilfe eines Sensors die verbrannten Kalorien gemessen.

1 Tippen Sie **☰** → **Schrittzähler** an.

2 Tippen Sie **Start** an und gehen Sie los.

Das Gerät misst die Anzahl Ihrer Schritte, die zurückgelegte Entfernung sowie die verbrannten Kalorien und zeigt diese Informationen in Echtzeit an.

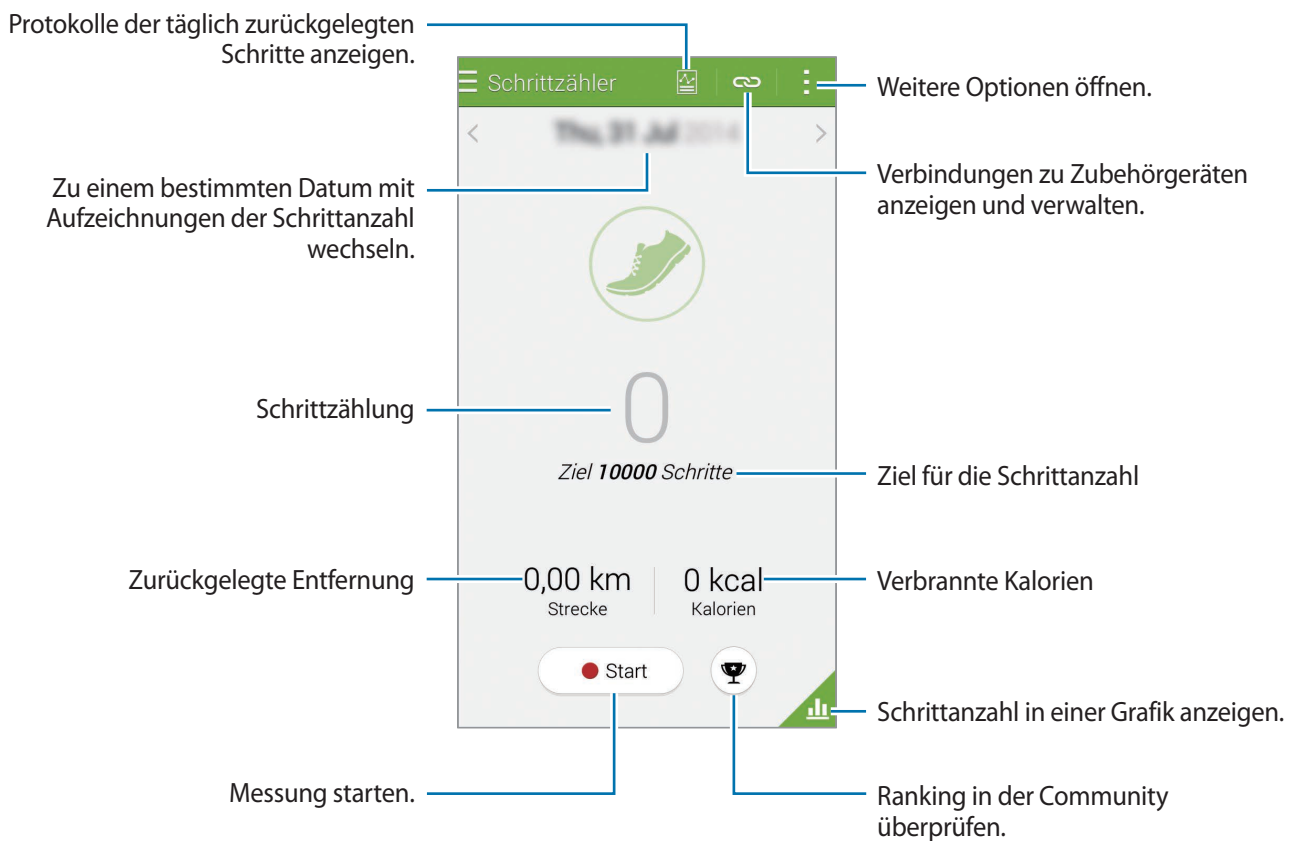

3 Um die Messung zu beenden, tippen Sie **Pause** → **OK** an.

Die Messungen werden gespeichert.

Tippen Sie  an und verwenden Sie folgende Funktionen:

- **Tägliches Schrittziel:** Ziel für die Anzahl gezählter Schritte ändern.
- **Tagesdaten zurücksetzen:** Anzahl der täglichen Schritte zurücksetzen.
- **Gerätedatenanzeige:** Gerät auswählen, auf dem vom Schrittzähler aufgezeichnete Informationen angezeigt werden.
- **Senden via:** Aktuelle Seite an andere senden.
- **Hinweis:** Hinweisinformationen anzeigen.
- **Einstellungen:** S Health-Einstellungen konfigurieren.
- **Benutzerhandbuch:** Weitere Informationen zur Verwendung dieser Funktion abrufen.



- Möglicherweise tritt eine kurze Verzögerung auf, während der Schrittzähler Ihre Schritte erfasst, bis die Schrittzahl angezeigt wird.
- Falls Sie den Schrittzähler auf der Reise per Auto oder Zug verwenden, können Vibrationen die Schrittzahl beeinflussen.

Schrittzahl in einer Grafik anzeigen

Sehen Sie sich die Anzahl Ihrer Schritte innerhalb eines bestimmten Zeitraums in einer Grafik an.

Tippen Sie auf dem Hauptbildschirm des Schrittzählers  an.

The screenshot shows the S Health step counter interface. At the top, there is a green header with the title 'Schrittzähler' and a menu icon on the left and a refresh icon on the right. Below the header are three tabs: 'Stunde', 'Tag', and 'Monat'. The main area displays a large green circle with the number '23' inside, representing the total number of steps. Below this is a line graph showing step activity over time. At the bottom, there is a legend with three categories: 'Walking' (green square), 'Laufen' (dark green square), and 'Oben/Unten' (light green square). A back arrow is located in the bottom right corner.

Callout boxes provide the following information:

- S Health-Menübildschirm anzeigen.** Points to the menu icon in the top left corner.
- Protokolle der täglich zurückgelegten Schritte anzeigen.** Points to the bar chart icon in the top right corner.
- Verbindungen zu Zubehörgeräten anzeigen und verwalten.** Points to the refresh icon in the top right corner.
- Stündliche, tägliche oder monatliche Aufzeichnungen in einer Grafik anzeigen.** Points to the 'Stunde', 'Tag', and 'Monat' tabs.
- Anzahl Schritte insgesamt** Points to the large green circle with the number '23'.
- Schrittzahl in einer Grafik anzeigen.** Points to the line graph area.
- Zum vorherigen Bildschirm zurückkehren.** Points to the back arrow in the bottom right corner.

Aufzeichnungen über tägliche Schritte zurücksetzen

Das Gerät erfasst jeden Tag die Anzahl der Schritte.

Um die Anzahl der täglichen Schritte zurückzusetzen, tippen Sie  → **Tagesdaten zurücksetzen** → **OK** an.

Übungspartner

Mit der Trainingsfunktion von S Health können Sie Trainingsdaten und verbrannte Kalorien aufzeichnen. Sie können die Aufzeichnungen Ihrer Trainingseinheiten und verbrannten Kalorien in einer Grafik anzeigen und die Daten für andere Benutzer freigeben.

Tippen Sie  → **Training** an.





- Vor Verwendung der Funktion sollten Schwangere, ältere Personen, kleine Kinder, Benutzer, die unter Beschwerden wie einem chronischen Herzleiden oder hohem Blutdruck leiden, sich an einen Arzt wenden.
- Sollten Sie während des Trainings ein Schwindelgefühl, Schmerzen oder Atemnot verspüren, beenden Sie die Funktion und wenden Sie sich an einen Arzt.

Training beginnen

- 1 Legen Sie die Trainingsart fest, aktivieren oder deaktivieren Sie die Sprachanleitung, wählen Sie Hintergrundmusik und tippen Sie anschließend **Start** an.

Das Gerät erfasst die Trainingszeit und zeigt den Fortschritt beim Erreichen von Trainingszielen an.

- 2** Legen Sie mit dem Training los und nutzen Sie die verschiedenen Funktionen auf dem Bildschirm. Tippen Sie  an, um den Bildschirm zu sperren und nur Trainingsinformationen anzuzeigen. Um den Bildschirm zu entsperren, berühren und halten Sie .



- 3** Um das Training zu beenden, tippen Sie **Pause** → **Stopp** an. Die Trainingsinformationen, zurückgelegte Entfernung und aufgenommenen Fotos werden auf dem Bildschirm angezeigt.
- 4** Geben Sie zusätzliche Informationen ein und tippen Sie **Fertig** an. Das Gerät speichert die Trainingsinformationen.

Tippen Sie  an und verwenden Sie folgende Funktionen:

- **Maximal-Puls festlegen:** Das Gerät kann den maximalen Puls anhand Ihres Profils und bisheriger Messungen automatisch aktualisieren. Sie können den Puls jedoch auch manuell aktualisieren und selbst eingeben.
- **Tagesdaten zurücksetzen:** Daten zu den täglichen Übungen zurücksetzen.
- **Hinweis:** Hinweisinformationen anzeigen.
- **Einstellungen:** S Health-Einstellungen konfigurieren.
- **Benutzerhandbuch:** Weitere Informationen zur Verwendung dieser Funktion abrufen.

Trainingsfunktion im Laufmodus verwenden

Verwenden Sie die personalisierte Trainingsfunktion für ein sicheres und effizientes Training. Sie erhalten in Echtzeit Trainingsratschläge, die Sie durch ein sicheres und effizientes Work-out führen, mit dem Sie sich fit halten.

Verbinden Sie Ihr Gerät mit einem Pulsmesser, um die Trainingsfunktion zu verwenden.



Tippen Sie zum Anzeigen der verfügbaren Pulsmesser  → **Einstellungen** → **Kompatibles Zubehör** → **Training** an.

Informationen zur Trainerfunktion

Die Trainerfunktion beinhaltet die Firstbeat-Technologie, die personalisierte Trainingsanleitungen bereitstellt. Firstbeat setzt eine Trainingseffekt-Analyse (TE) ein, die die gesamte körperliche Belastung bei einem Work-out addiert und den Einfluss auf Ihren Fitnesszustand bewertet. Trainingseffekt-Level basieren auf Ihrem physischen Profil und den Informationen zum Puls, die beim Work-out aufgezeichnet wurden. Ihr Trainingseffekt-Level steigt, wenn Sie ein effizientes Training absolvieren. Die Trainerfunktion setzt den Trainingseffekt ein, um Ihnen Feedback bereitzustellen.

Das Feedback der Funktion erhalten Sie über Aussagen wie „etwas schneller“, „Geschwindigkeit beibehalten“ oder „etwas langsamer“. Wenn Sie die Trainerfunktion erstmals verwenden, wird das geeignete Trainingseffekt-Level anhand Ihres Profils geschätzt. Beim Training wird Ihr Trainingsverlauf analysiert und Sie erhalten weitere personalisierte Anleitungen. Ein typisches Work-out beginnt vermutlich bei geringerer Intensität und wird im Verlauf immer anstrengender.

Weitere Informationen finden Sie unter www.firstbeat.fi/te



Der Pulsmesser funktioniert während des Trainings möglicherweise nicht ordnungsgemäß, wenn es mit sehr viel Schweiß Berührung kommt oder falsch angebracht ist.

- 1 Legen Sie den Pulsmesser an.
- 2 Tippen Sie auf dem Trainingshauptbildschirm  → **Suchen** an.

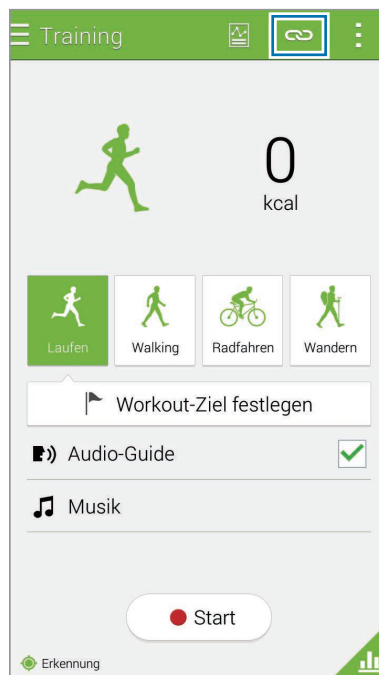

- 3 Wählen Sie in der Liste der gefundenen Geräte den gewünschten Pulsmesser aus.
- 4 Befolgen Sie die Anweisungen auf dem Bildschirm, um den Pulsmesser mit Ihrem Gerät zu verbinden.

- 5 Tippen Sie auf dem Trainingshauptbildschirm **Laufen** an, wenn die Geräte miteinander verbunden sind.

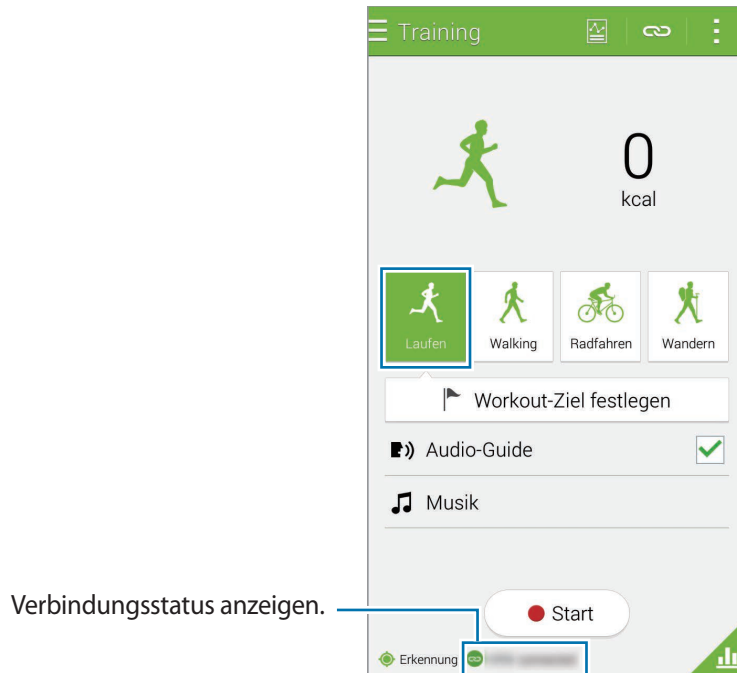

- 6 Tippen Sie **Workout-Ziel festlegen** → **Trainingseffekt-Ziel** an.

- 7 Tippen Sie im angezeigten Pop-up-Fenster **Automatisch** an, um den maximalen Puls festzulegen.



Der maximale Puls ist der schnellste Puls, der beim Training erreicht wird. Sollten Sie Ihren maximalen Puls kennen, geben Sie ihn manuell ein. Wenn Sie die automatische Messung des maximalen Puls eingestellt haben, wird sie vom Gerät anhand der Formel „ $210 - 0,65 \times \text{Alter}$ “ berechnet.

8 Legen Sie die Trainingsintensität fest und tippen Sie **Weiter** an.

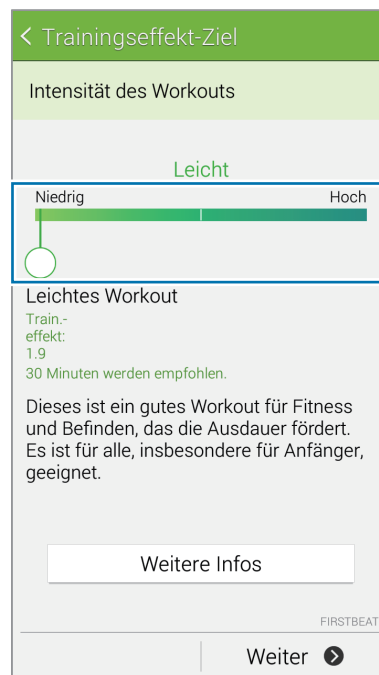

— Trainingsintensität auf eine der drei verfügbaren Stufen einstellen.

9 Legen Sie die Trainingsdauer fest und tippen Sie **Fertig** an.



Wenn die von Ihnen festgelegte Trainingsdauer kürzer als die empfohlene Dauer ist, erhöht sich die Trainingsintensität, damit der Trainingseffekt erzielt wird.

10 Aktivieren oder deaktivieren Sie auf dem Trainingshauptbildschirm die Sprachanleitung, wählen Sie die Hintergrundmusik aus und tippen Sie anschließend **Start** an.

11 Sportaktivität starten.



Sollten Sie beim Training Schmerzen verspüren oder sich unwohl fühlen, brechen Sie die Übung sofort ab und suchen Sie einen Arzt auf.

12 Um das Training zu beenden, tippen Sie **Pause** → **Stopp** an.

13 Überprüfen Sie die Trainingsdauer und die verbrannten Kalorien und tippen Sie dann **Fertig** an, um die Trainingsinformationen auf dem Gerät zu speichern.

Verbrannte Kalorien anzeigen

Vergleichen Sie die über einen bestimmten Zeitraum verbrannten Kalorien, indem Sie sie in einer Grafik anzeigen.

Tippen Sie auf dem Trainingshauptbildschirm  an.

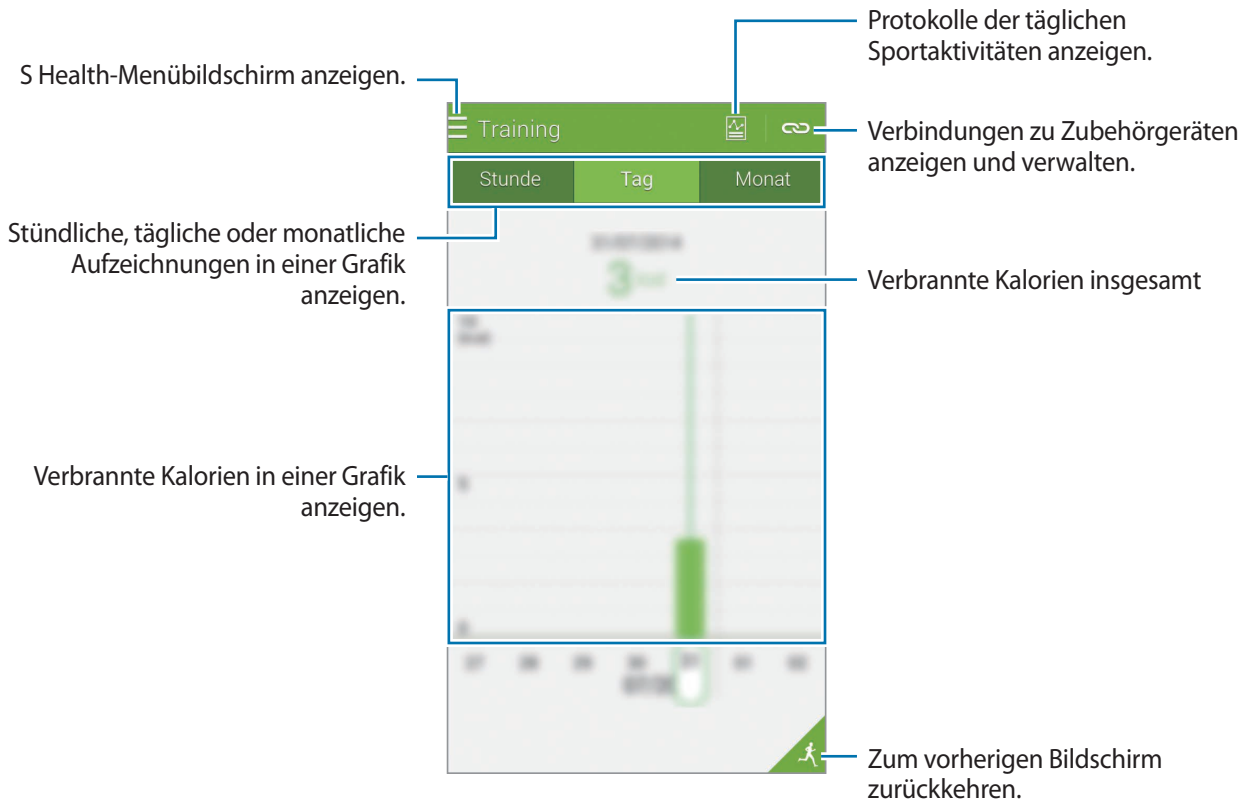

Nahrungsaufnahme aufzeichnen

Erfassen Sie Ihre tägliche Nahrungsaufnahme und verwalten Sie Ihren Kalorienverbrauch.

- 1 Tippen Sie ☰ → **Essen** an.
- 2 Tippen Sie neben der jeweiligen Speise + an.
- 3 Geben Sie die Informationen zur Nahrungsaufnahme ein und tippen Sie **Fertig** an.
 - Um nach einem bestimmten Lebensmittel zu suchen, tippen Sie **Suche** an und wählen Sie es in den Suchergebnissen aus.
 - Um eine Auswahl aus einer in Kategorien unterteilten Liste von Lebensmitteln zu treffen, tippen Sie **Kategorie** an.
 - Um ein Lebensmittel auszuwählen, das Sie häufig zu sich nehmen, tippen Sie **Häufig** an.
 - Um eine Auswahl aus der Liste mit Lebensmitteln zu treffen, tippen Sie **Meine Mahlzeiten** an.
- 4 Geben Sie zusätzliche Lebensmittelinformationen ein und tippen Sie **Speichern** an.
Die Lebensmittelinformationen werden als Kalorienzufuhr für die Mahlzeit erfasst.

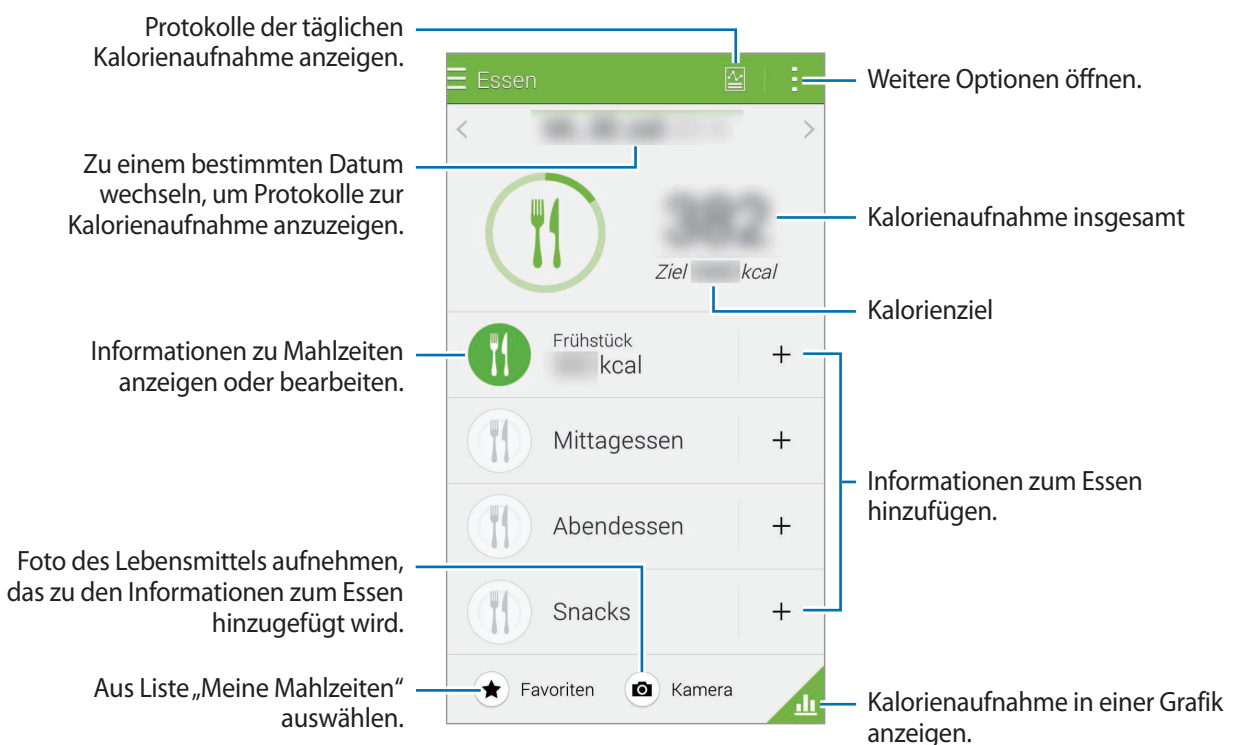

Tippen Sie  an und verwenden Sie folgende Funktionen:

- **Tägliche Kalorienziele:** Ziel für die tägliche Kalorienzufuhr ändern.
- **Meine Mahlzeiten:** Häufig gegessene Lebensmittel eingeben.
- **Tagesdaten zurücksetzen:** Daten zum täglichen Kalorienverbrauch zurücksetzen.
- **Senden via:** Aktuelle Seite an andere senden.
- **Einstellungen:** S Health-Einstellungen konfigurieren.
- **Benutzerhandbuch:** Weitere Informationen zur Verwendung dieser Funktion abrufen.





Die Kalorieninformationen unter **Essen** dienen nur zur persönlichen Referenz. Die bereitgestellten Daten sind möglicherweise nicht immer genau und Änderungen sind vorbehalten. Einige Lebensmittelinformationen weichen möglicherweise vom tatsächlichen Kaloriengehalt ab.

Kalorienaufnahme in einer Grafik anzeigen

Vergleichen Sie die über einen bestimmten Zeitraum aufgenommenen Kalorien, indem Sie sie in einer Grafik anzeigen.

Tippen Sie auf dem Essens-Hauptbildschirm  an.

S Health-Menübildschirm anzeigen.  Essen 

Protokolle der täglichen Kalorienaufnahme anzeigen.

Stündliche, tägliche oder monatliche Aufzeichnungen in einer Grafik anzeigen. 

Kalorienaufnahme insgesamt 

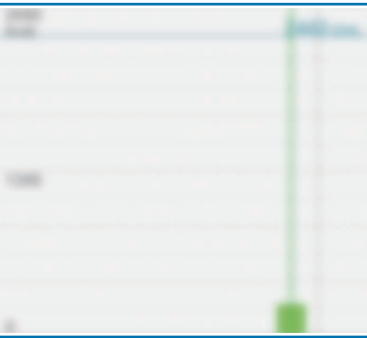
Kalorienaufnahme in einer Grafik anzeigen. 

Zum vorherigen Bildschirm zurückkehren. 



Informationen zu häufig gegessenen Lebensmitteln eingeben

Speichern Sie Informationen zu häufig gegessenen Lebensmitteln. Sie können Ihre Kalorienzufuhr schnell aktualisieren, indem Sie gespeicherte Lebensmittelinformationen hinzufügen, anstatt die Informationen jedes Mal neu einzugeben.

- 1 Tippen Sie **+** → **Meine Mahlzeiten** an.
- 2 Tippen Sie **Lebensmittel hzfg.** an, geben Sie den Namen des Lebensmittels und die entsprechenden Kalorienwerte ein und tippen Sie **Speichern** an.
- 3 Geben Sie die gegessene Menge ein und tippen Sie **OK** an.
Die Lebensmittelinformationen werden der Liste Ihrer Lebensmittel hinzugefügt.
- 4 Um Informationen zur Nahrungsaufnahme aus der Liste häufig gegessener Lebensmittel zu erfassen, tippen Sie **Meine Mahlzeiten** an, wählen Sie das hinzugefügte Lebensmittel aus und tippen Sie anschließend **Fertig** an.
- 5 Tippen Sie **Speichern** an.

Gewichtsdaten verwalten

Zeichnen Sie Ihr Gewicht auf und überprüfen Sie die Gewichtsänderungen.

- 1 Tippen Sie **☰** → **Gewicht** an.
- 2 Tippen Sie **Aktualisieren** an.

3 Geben Sie Ihr Gewicht ein und tippen Sie **Speichern** an.

Wenn Sie Ihr Gewicht ändern, werden die neuen Daten auf Ihr Profil angewendet.

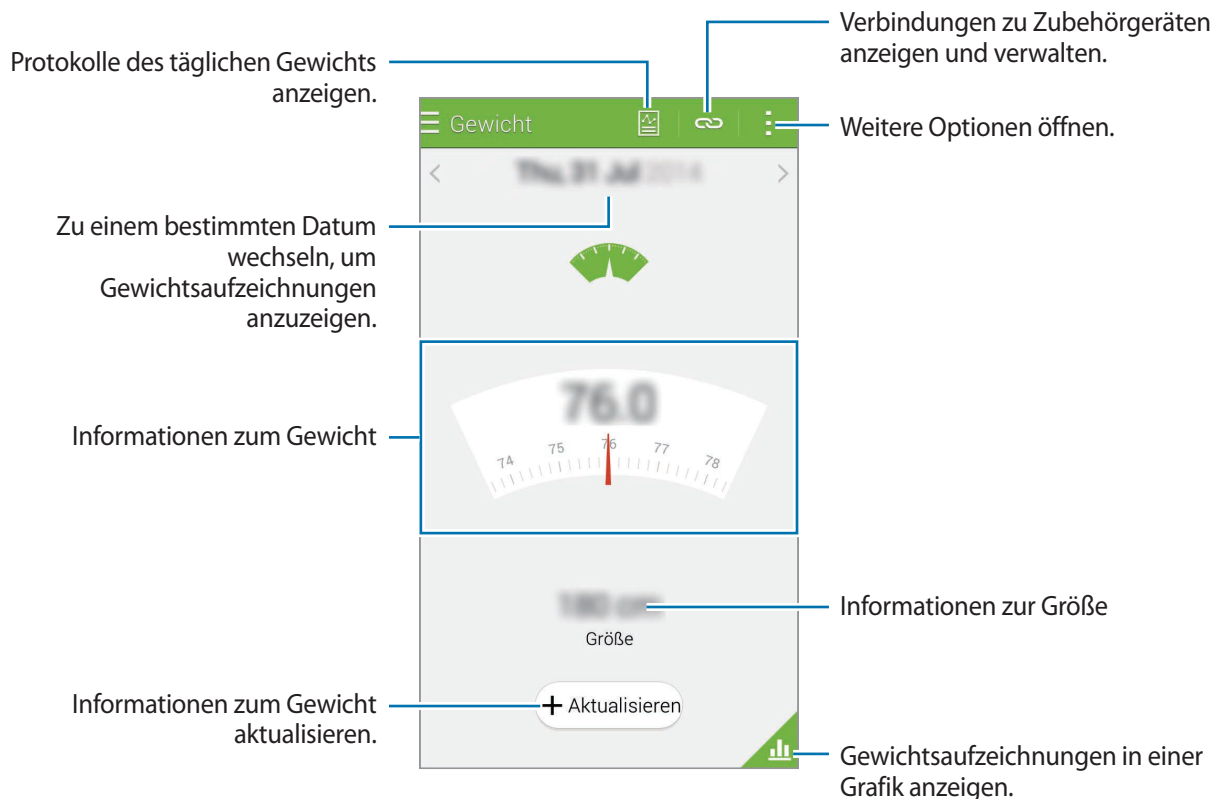

Tippen Sie  an und verwenden Sie folgende Funktionen:

- **Tagesdaten zurücksetzen:** Daten zum täglichen Gewicht zurücksetzen.
- **Senden via:** Aktuelle Seite an andere senden.
- **Einstellungen:** S Health-Einstellungen konfigurieren.
- **Benutzerhandbuch:** Weitere Informationen zur Verwendung dieser Funktion abrufen.

Daten mithilfe von Zubehörgeräten eingeben

Importieren Sie Informationen zum Gewicht von einem angeschlossenen Gerät.

Tippen Sie  → **Suchen** an und wählen Sie ein Gerät aus der Liste erkannter Geräte. Befolgen Sie die Anweisungen auf dem Bildschirm, um das Gerät mit Ihrem Gerät zu verbinden.

Gewichtsaufzeichnung zurücksetzen

Um die Aufzeichnung des täglichen Gewichts zurückzusetzen, tippen Sie  → **Tagesdaten zurücksetzen** → **OK** an.

Aufgezeichnetes Gewicht in einer Grafik anzeigen

Vergleichen Sie Ihre Gewichtsaufzeichnungen für einen bestimmten Zeitraum, indem Sie sie in einer Grafik anzeigen.

Tippen Sie auf dem Gewichtshauptbildschirm  an.

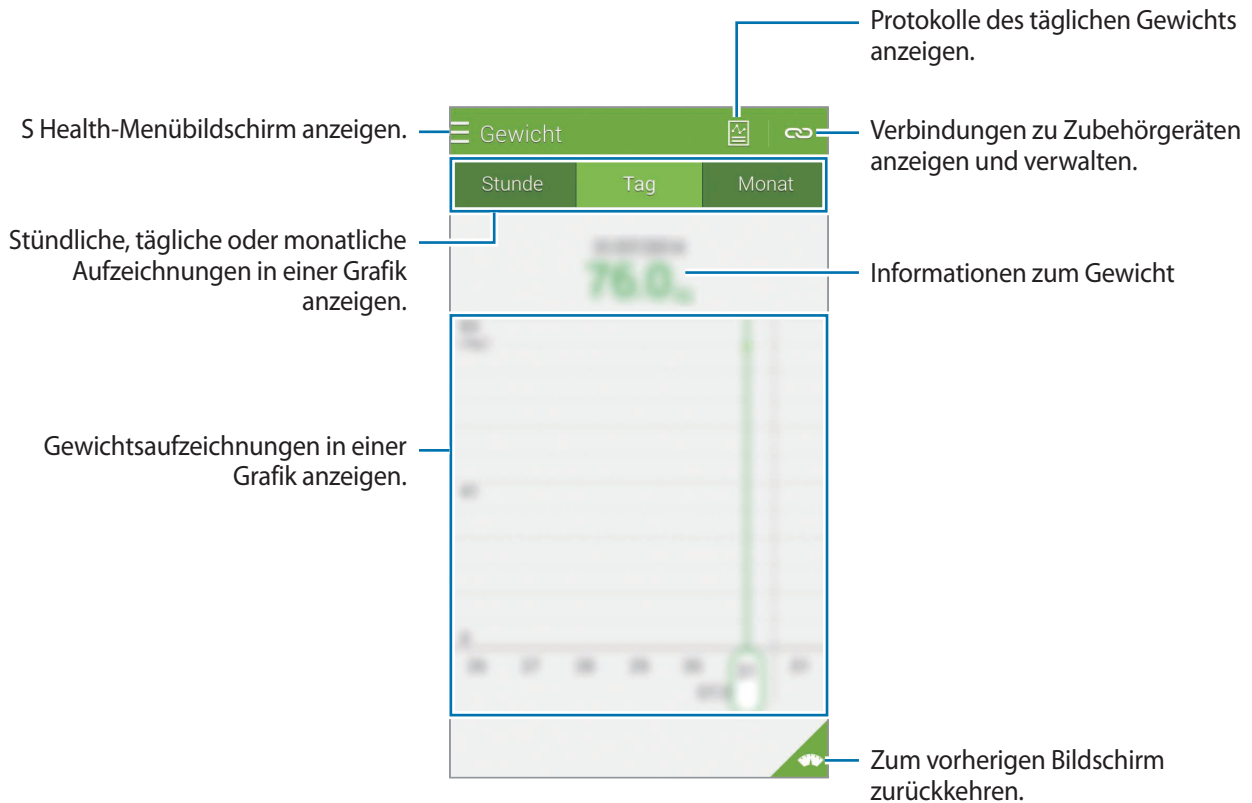

Zusätzliche S Health-Anwendungen installieren

Sie können diverse mit dieser Anwendung kompatible Anwendung herunterladen und installieren.

- 1 Tippen Sie  → **Mehr Apps** an.
- 2 Tippen Sie **Weitere** an und wählen Sie eine Anwendung aus.
- 3 Befolgen Sie die Anweisungen auf dem Bildschirm und installieren Sie die Anwendung.

S Health-Einstellungen

Tippen Sie auf dem S Health-Hauptbildschirm  → **Einstellungen** an und wählen Sie anschließend eine der folgenden Optionen:

- **Profil:** Körper- und Fitnessdaten bearbeiten.
- **Konten:** Mit Ihrem Samsung Konto anmelden und Daten von S Health online verwalten.
- **Passwort:** Passwort zum Sperren oder Entsperren von S Health festlegen.
- **Einheiten auswählen:** Maßeinheiten einstellen.
- **Benachrichtigung:** Neue Ereignisse und Erfolge anzeigen.
- **Mein Zubehör:** Verbindungen zu Zubehörgeräten anzeigen und verwalten.
- **Kompatibles Zubehör:** Zubehör anzeigen, das mit dem Gerät kompatibel ist, und verbundenes Zubehör verwalten.
- **Daten zurücksetzen:** S Health-Daten zurücksetzen.
- **Auf Aktualisierungen überprüfen:** Überprüfen, ob eine aktuellere Version von S Health verfügbar ist.
- **AGB:** Nutzungsbedingungen anzeigen, einschließlich der Richtlinien für persönliche Daten und Datenaufbewahrung.
- **Über S Health:** Informationen zu S Health anzeigen.



- Die von S Health gesammelten persönlichen Daten werden möglicherweise zu Informationszwecken auf dem Gerät gespeichert. Ihre persönlichen Daten werden von Samsung nicht empfangen, gespeichert oder übertragen. (Wenn Sie sich in Ihrem Samsung-Konto von S Health aus anmelden, werden auf dem Server möglicherweise Daten zu Sicherungszwecken gespeichert.) Persönliche Daten werden möglicherweise bis zum Abschluss solcher Zwecke gespeichert. Sie können von S Health gespeicherte persönliche Daten mit der Option „Daten zurücksetzen“ im Menü „Einstellungen“ oder durch Deinstallieren der Anwendung löschen. Durch das Zurücksetzen der Daten werden alle auf dem Server gespeicherten Daten gelöscht. In sozialen Netzwerken freigegebene oder auf Speichergeräte übertragene Daten müssen separat gelöscht werden.
- Sie übernehmen als Benutzer die volle Verantwortung für die unsachgemäße Verwendung von in sozialen Netzwerken geteilten oder an Dritte übermittelte Daten. Seien Sie vorsichtig, wenn Sie Ihre persönlichen Daten mit anderen Personen teilen.
- Öffnen Sie zum Sichern Ihrer persönlichen Informationen den S Health-Hauptbildschirm und tippen Sie  → **Einstellungen** → **Passwort** an, aktivieren Sie **Passwort festlegen** und geben Sie ein Passwort ein.
- Ist das Gerät mit Messgeräten verbunden, überprüfen Sie das Kommunikationsprotokoll, um ordnungsgemäßen Betrieb zu gewährleisten. Bei Verwendung einer drahtlosen Verbindung, z. B. Bluetooth oder ANT+, kann das Gerät durch Störungen von anderen Geräten beeinträchtigt werden. Verwenden Sie das Gerät nicht in der Nähe anderer Geräte, die Funkwellen senden.
- Der Inhalt der S Health-Anwendung kann je nach der Softwareversion der Anwendung variieren. Die mit der Anwendung bereitgestellten Dienste sind Änderungen unterworfen. Die Unterstützung kann ohne vorherige Ankündigung eingestellt werden.

Sicherheitsfunktionen

Notfallmodus

Informationen zum Notfallmodus

Mit diesem Modus können Sie die Stand-by-Zeit des Geräts verlängern, wenn Sie sich in einer Notsituation befinden. Ist dieser Modus aktiviert, wird die Bildschirmhelligkeit verringert und der Stromverbrauch durch Einschränkung einiger Funktionen reduziert. Außerdem können Sie den Blitz aktivieren, Alarmtöne wiedergeben und Ihre Standortinformationen in einer Nachricht an andere senden.

Notfallmodus aktivieren

Halten Sie die Ein/Aus-Taste gedrückt und tippen Sie **Notfallmodus** an. Sie können auch auf dem Anwendungsbildschirm **Einstellungen** → **Notfallassistent** → **Notfallmodus** und den Schalter **Notfallmodus** antippen, um diese Funktion zu aktivieren.

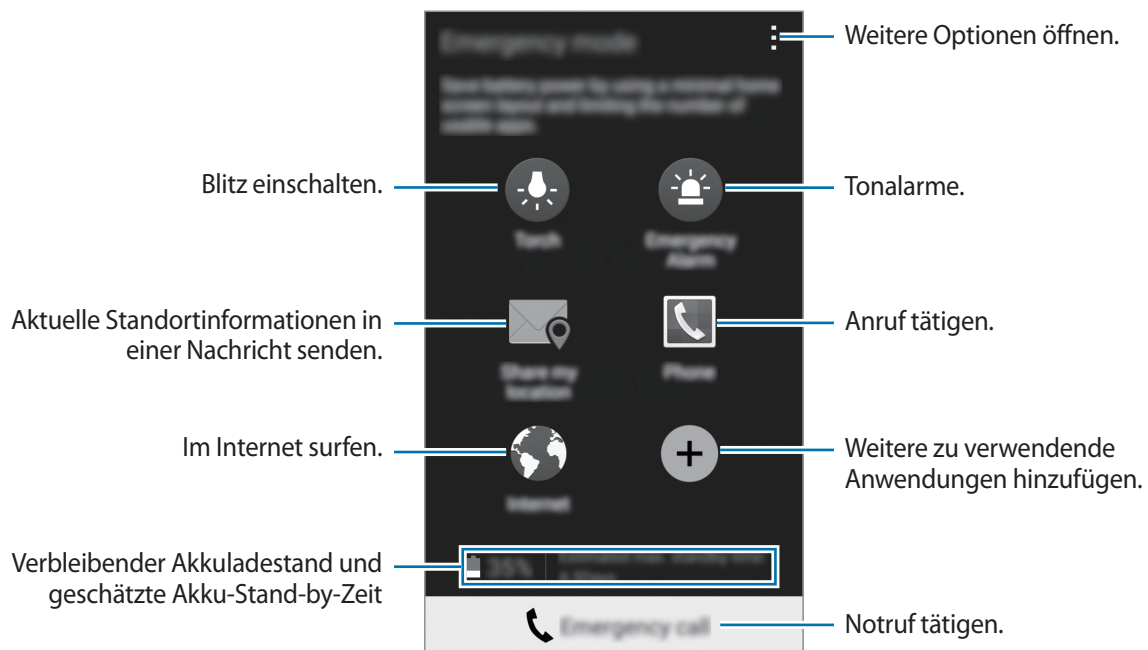



Die geschätzte maximale Stand-by-Zeit ist die verbleibende Zeit bis zur vollständigen Entladung des Akkus, wenn das Gerät nicht verwendet wird. Die Stand-by-Zeit kann je nach Geräteeinstellungen und Betriebsbedingungen variieren.

Notfallmodus deaktivieren

Um den Notfallmodus zu deaktivieren, halten Sie die Ein/Aus-Taste gedrückt und tippen Sie anschließend **Notfallmodus** an. Tippen Sie alternativ **⋮** → **Notfallmodus deaktivieren** an. Der Notfallmodus ist deaktiviert.

Hilfenachrichten

Informationen zu Hilfenachrichten

Sie können Kontakte festlegen, denen Sie im Notfall eine Nachricht senden möchten. Sie können Primärkontakten eine Nachricht senden, indem Sie die Ein/Aus-Taste dreimal schnell hintereinander drücken.

Tippen Sie auf dem Anwendungsbildschirm **Einstellungen** → **Notfallassistent** an.

Wichtige Kontakte hinzufügen

- 1 Tippen Sie auf dem Anwendungsbildschirm **Einstellungen** → **Notfallassistent** an.
- 2 Tippen Sie **Wichtigste Kontakte verwalten** → **Wichtigen Kontakt erstellen** an.
- 3 Tippen Sie **Neuer Kontakt** an und geben Sie die Kontaktinformationen ein oder tippen Sie **Aus Kontakten auswählen** an, um einen vorhandenen Kontakt als wichtigen Kontakt hinzuzufügen.

Hilfenachrichten festlegen

Tippen Sie auf dem Anwendungsbildschirm **Einstellungen** → **Notfallassistent** → **Hilfenachrichten senden** und den Schalter **Hilfenachrichten senden** an, um diese Funktion zu aktivieren. Wählen Sie Inhalte für die Hilfenachrichten aus.

Hilfenachrichten versenden

Drücken Sie in einem Notfall die Ein/Aus-Taste dreimal schnell hintereinander. Das Gerät sendet Nachrichten an Ihre Primärkontakte. Die Nachrichten enthalten Ihre Standortinformationen.

Unwetternachrichten (Geo News)

Informationen zu Unwetternachrichten (Geo News)

Mit dieser Funktion erhalten Sie bei einem Unwetter an Ihrem Standort eine Benachrichtigung.



- Diese Funktion ermittelt Ihren Standort und informiert Sie im Fall eines Unwetters in Ihrer Region. Die bereitgestellten Informationen hängen vom Dienstanbieter an Ihrem aktuellen Standort ab.
Um Informationen zu Unwettern und die Regionen und Sprachen anzuzeigen, in denen die Informationen verfügbar sind, besuchen Sie www.samsung.com/geonews
- Verbinden Sie das Gerät mit einem WLAN oder einem mobilen Netzwerk, um Unwetternachrichten zu erhalten.
- Diese Funktion ist je nach Region oder Dienstanbieter u. U. nicht verfügbar.

Benachrichtigungen erhalten

Tippen Sie auf dem Anwendungsbildschirm **Einstellungen** → **Notfallassistent** → **Geo News** und den Schalter **Geo News** an, um diese Funktion zu aktivieren.

Pop-up-Benachrichtigungen

Aktivieren Sie das Kontrollkästchen **Pop-up-Benachrichtigungen für Geo News**.

Unwetternachrichten werden daraufhin in einem Pop-up-Fenster angezeigt. Im Pop-up-Fenster können Sie festgelegte Notfallkontakte anrufen oder ihnen eine Nachricht senden.

Widget Geo News verwenden

Im Widget **Geo News** werden Ihr aktueller Standort und Informationen zu Unwettern in Ihrer Region angezeigt.

Scrollen Sie auf dem Startbildschirm nach links und tippen Sie das Widget **Geo News** an.

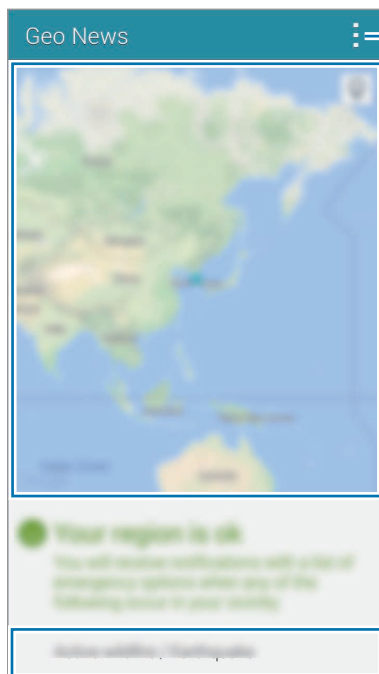

— Weitere Optionen öffnen.

— Aktueller Standort

— Informationen zu Unwettern an Ihrem aktuellen Standort

Hilfreiche Anwendungen und Funktionen

S Finder

Mit dieser Anwendung können Sie nach Inhalten auf dem Gerät suchen. Sie haben verschiedene Filtermöglichkeiten und können den Suchverlauf anzeigen.

Öffnen Sie das Benachrichtigungsbedienfeld und tippen Sie **S Finder** an.

Nach Inhalten suchen

Tippen Sie das Suchfeld an und geben Sie ein Schlüsselwort ein oder tippen Sie  an und sprechen Sie ein Schlüsselwort.

Um genauere Ergebnisse zu erhalten, tippen Sie  an und wenden Sie Filter unter dem Suchfeld an.

Tippen Sie zum Aktualisieren der Suchergebnisliste  → **Aktualisieren** an.

Mithilfe der verfügbaren Filter oder durch Auswählen von Suchkategorien können Sie Suchparameter einstellen. Tippen Sie  → **Einstellungen** → **Filter auswählen** oder **Suchkategorie auswählen** an.

Suchverlauf verwalten

Sie können ausgeführte Suchanfragen anzeigen und löschen. Wählen Sie einen vorherigen Suchbegriff aus, um erneut danach zu suchen.

Tippen Sie zum Löschen des Suchverlaufs  → **Einstellungen** → **Verlauf löschen** an, wählen Sie die Suchbegriffe aus und tippen Sie **OK** an.

Falls der Suchverlauf nicht auf dem Gerät gespeichert werden soll, tippen Sie  → **Einstellungen** an und deaktivieren Sie dann **Suchverlauf speichern**.

S Planner

S Planner starten

Mit dieser Anwendung können Sie Termine und Aufgaben verwalten.

Tippen Sie auf dem Anwendungsbildschirm **S Planner** an.

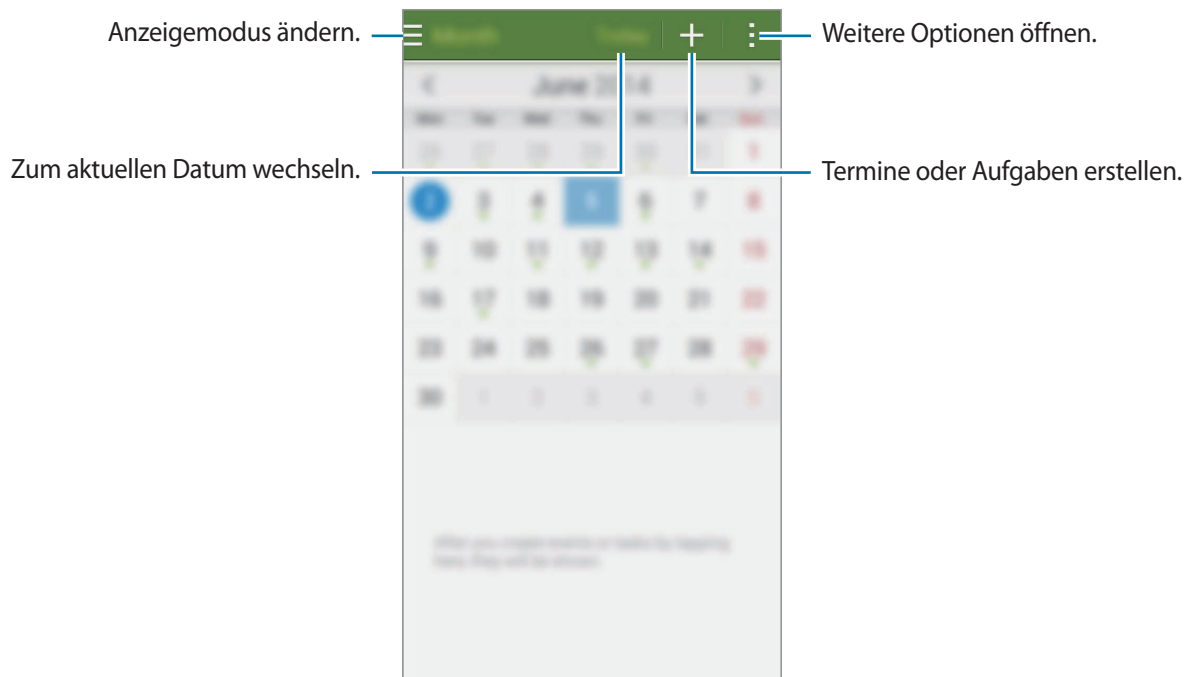

Tippen Sie  an und verwenden Sie die folgenden Optionen:

- **Öffnen:** Zu einem bestimmten Datum wechseln.
- **Löschen:** Termine oder Aufgaben löschen.
- **Suche:** Termine oder Aufgaben suchen.
- **Kalender:** Anzuzeigenden Kalender auswählen.
- **Sync:** Termine und Aufgaben mit Ihren Konten synchronisieren.
- **Einstellungen:** Einstellungen für S Planner ändern.

Termine oder Aufgaben erstellen

- 1 Tippen Sie auf dem Anwendungsbildschirm **S Planner** an.
- 2 Tippen Sie **+** an. Wählen Sie ansonsten ein Datum ohne Termine oder Aufgaben aus und tippen Sie erneut auf dieses Datum.
- 3 Wählen Sie aus, ob es sich um einen Termin oder um eine Aufgabe handelt, und geben Sie Details ein.
 - **Ereignis hinzufügen:** Geben Sie ein Start- und ein Enddatum für einen Termin an. Falls gewünscht, können Sie auch eine Wiederholung konfigurieren.
 - **Aufgabe hinzufügen:** Fügen Sie eine Aufgabe für ein bestimmtes Datum hinzu. Falls gewünscht, können Sie auch eine Priorität festlegen.

The screenshot shows a mobile application form for creating a new event. The form is titled 'Eigener Kalender' and has a green header bar with 'Abbruch' and 'Speichern' buttons. The form fields include: 'Titel' (Title), 'Ort' (Location) with a location pin icon, 'Beginn' (Start) and 'Ende' (End) date pickers, and a 'Ganzen Tag' (All day) checkbox. A 'Weitere Optionen anzeigen' (Show more options) button is at the bottom. Annotations with blue lines point to various parts of the form:

- 'Ein Element auswählen.' points to the green header bar.
- 'Einen Titel eingeben.' points to the 'Titel' input field.
- 'Start- und Enddatum für den Termin festlegen.' points to the 'Beginn' and 'Ende' date pickers.
- 'Kalender auswählen, den Sie verwenden möchten und mit dem Informationen synchronisiert werden sollen.' points to the 'Eigener Kalender' dropdown menu.
- 'Fügen Sie eine Karte mit dem Ort des Termins an.' points to the location pin icon next to the 'Ort' field.
- 'Weitere Details hinzufügen.' points to the 'Weitere Optionen anzeigen' button.

- 4 Tippen Sie **Speichern** an, um den Termin oder die Aufgabe zu speichern.

Termine und Aufgaben mit Ihren Konten synchronisieren

Tippen Sie auf dem Anwendungsbildschirm **S Planner** an.

Tippen Sie  → **Sync** an, um Ereignisse und Aufgaben mit Ihren Konten zu synchronisieren.

Um Konten für die Synchronisierung hinzuzufügen, tippen Sie  → **Kalender** → **Konto hinzufügen** an. Wählen Sie anschließend ein Konto für die Synchronisierung aus und melden Sie sich an. Beim Hinzufügen eines Kontos wird neben dem Kontonamen ein grüner Kreis angezeigt.

Öffnen Sie zum Ändern der Synchronisierungsoption eines Kontos den Anwendungsbildschirm, tippen Sie **Einstellungen** → **Konten** an und wählen Sie einen Kontodienst aus.

Termine oder Aufgaben löschen

Tippen Sie auf dem Anwendungsbildschirm **S Planner** an.

Tippen Sie zum Löschen von Terminen oder Aufgaben  → **Löschen** an, wählen Sie die gewünschten Termine oder Aufgaben aus und tippen Sie dann **OK** → **OK** an.

Gerade angezeigte Termine oder Aufgaben löschen Sie, indem Sie  → **OK** antippen.

Wenn Sie eine Aufgabe als erledigt markieren möchten, tippen Sie ein Datum mit Aufgaben an und aktivieren Sie die Kontrollkästchen der erledigten Aufgaben.

Termine oder Aufgaben teilen

Tippen Sie auf dem Anwendungsbildschirm **S Planner** an.

Tippen Sie zum Teilen eines angezeigten Termins oder einer angezeigten Aufgabe  → **Senden via** an und wählen Sie eine Methode aus.

S Voice

Informationen zu S Voice

Verwenden Sie diese Anwendung, um mit dem Gerät per Sprachbefehl verschiedene Funktionen auszuführen.

Tippen Sie auf dem Anwendungsbildschirm **S Voice** an. Drücken Sie alternativ zweimal die Home-Taste. Deaktivieren Sie den Zugriff, indem Sie die Home-Taste drücken, **⋮** → **Einstellungen** antippen und **Über Home-Taste öffnen** deaktivieren.



Diese Anwendung ist je nach Region oder Dienstanbieter u. U. nicht verfügbar.

Sprache festlegen

Tippen Sie **⋮** → **Einstellungen** → **Sprache** an und wählen Sie eine Sprache aus.



Die ausgewählte Sprache wird nur für **S Voice** übernommen, jedoch nicht als Anzeigesprache des Geräts festgelegt.

S Voice verwenden

Wenn Sie **S Voice** starten, startet das Gerät die Spracherkennung und das Mikrofonsymbol wird rot angezeigt.

Sagen Sie einen Sprachbefehl.

Wenn das Gerät den Befehl erkennt, leuchtet das Mikrofonsymbol unten auf dem Bildschirm grün. Dann führt das Gerät den Befehl aus.

Tipps zur besseren Spracherkennung:

- Sprechen Sie deutlich.
- Sprechen Sie in ruhigen Umgebungen.
- Verwenden Sie keine anstößigen oder umgangssprachlichen Wörter.
- Vermeiden Sie es, Dialekt zu sprechen.

In Abhängigkeit Ihrer Umgebung oder Ihrer Aussprache erkennt das Gerät Ihre Befehle u. U. nicht oder führt unerwünschte Befehle aus.

S Voice im Stand-by-Modus aktivieren

Wird S Voice eine bestimmte Zeit lang nicht verwendet, schaltet es automatisch in den Stand-by-Modus. Tippen Sie das Mikrofonsymbol an oder sagen Sie „Hallo Galaxy“, um die Spracherkennung fortzusetzen.

Weckbefehl ändern

Sie können den Weckbefehl („Hallo Galaxy“) ändern. Mit dem Weckbefehl wird **S Voice** gestartet, wenn sich das Gerät im Stand-by-Modus befindet.

Tippen Sie  → **Einstellungen** → **Mit Sprache wecken** → **Weckbefehl festlegen**.

Sprachmeldungen deaktivieren

Tippen Sie  → **Sprach-Feedback deakt.** an. Das Gerät gibt beim Sprechen von Befehlen anschließend keine Sprachmeldungen mehr aus.

Unerwünschte Sprachbefehle korrigieren

Sie können die Sprachbefehle bearbeiten, wenn sie vom Gerät nicht richtig erkannt werden.

Zum Korrigieren eines Sprachbefehls tippen Sie die letzte Sprechblase mit Ihrem gesprochenen Text an und bearbeiten den Text über die Tastatur.

Uhr

Alarm

Tippen Sie auf dem Anwendungsbildschirm **Uhr** → **Alarm** an.

Alarmer einstellen

Tippen Sie in der Alarmliste **+** an, legen Sie die Alarmzeit fest, wählen Sie die Tage aus, an denen der Alarm wiederholt werden soll, legen Sie ggf. weitere Alarmoptionen fest und tippen Sie **Speichern** an. Um Alarmer zu aktivieren oder zu deaktivieren, tippen Sie in der Alarmliste neben dem Alarm  an.

- **Erinnern:** Legen Sie ein Intervall und die Anzahl der Wiederholungen für den Alarm nach der eingestellten Zeit fest.
- **Intelligenter Alarm:** Legen Sie Zeitpunkt und Ton für den Smart Alarm fest. Der Smart Alarm wird mit geringer Lautstärke einige Minuten vor einem zuvor festgelegten Alarm aktiviert. Die Lautstärke des Smart Alarm nimmt schrittweise zu, bis er entweder deaktiviert wird oder der zuvor festgelegte Alarm ausgelöst wird.

Alarmer beenden

Ziehen Sie **X** aus dem großen Kreis, um einen Alarm zu beenden. Wenn die Erinnerungsfunktion aktiviert ist, ziehen Sie **ZZ** aus dem großen Kreis, damit der Alarm nach einem bestimmten Zeitraum erneut ertönt.

Alarmer löschen

Tippen Sie **:** → **Löschen** an, wählen Sie Alarmer aus und tippen Sie **Fertig** an.

Weltuhr

Tippen Sie auf dem Anwendungsbildschirm **Uhr** → **Weltuhr** an.

Uhren erstellen

Tippen Sie **+** an und geben Sie den Namen einer Stadt ein oder wählen Sie eine Stadt aus der Städteleiste aus.

Berühren und halten Sie die Uhr und tippen Sie **☀** an, um die Sommerzeit auf die Uhr anzuwenden.

Uhren löschen

Tippen Sie **:** → **Löschen** an, wählen Sie Uhren aus und tippen Sie **Fertig** an.

Stoppuhr

Tippen Sie auf dem Anwendungsbildschirm **Uhr** → **Stoppuhr** an.

Tippen Sie **Starten** an, um die Dauer eines Ereignisses zu messen. Tippen Sie **Runde** an, um Rundenzeiten aufzuzeichnen.

Tippen Sie **Stopp** an, um die Zeitmessung zu beenden. Tippen Sie **Zurücks.** an, um Rundenzeiten zu löschen.

Um festzulegen, dass der Bildschirm während der Aufzeichnung von Rundenzeiten abgedunkelt werden soll, tippen Sie **:** → **Einstellungen** → **Bildschirm bleibt gedimmt.** an.

Timer

Tippen Sie auf dem Anwendungsbildschirm **Uhr** → **Timer** an.

Stellen Sie die Dauer ein und tippen Sie **Starten** an.

Ziehen Sie **X** aus dem großen Kreis, wenn der Timer ertönt.

Tippen Sie **:** → **Einstellungen** an, um die Einstellungen für Alarmklingeltöne zu ändern.

Rechner

Mit dieser Anwendung können Sie sowohl einfache als auch komplexe Berechnungen durchführen.

Tippen Sie auf dem Anwendungsbildschirm **Rechner** an.

Drehen Sie das Gerät ins Querformat, um den wissenschaftlichen Rechner anzuzeigen. Ist **Bildschirm drehen** deaktiviert, tippen Sie  → **Wissenschaftlicher Taschenrechner** an.

Tippen Sie  an, um das Tastenfeld auszublenden und den Berechnungsverlauf anzuzeigen.

Tippen Sie  → **Verlauf löschen** an, um den Verlauf zu löschen.



Memo

Verwenden Sie diese Anwendung, um Memos zu erstellen und sie nach Kategorien zu sortieren.

Tippen Sie auf dem Anwendungsbildschirm **Memo** an.

Memos erstellen

Tippen Sie in der Memoliste  an und geben Sie ein Memo ein. Bei der Memoerstellung stehen folgende Optionen zur Verfügung:

-  : Kategorie erstellen oder festlegen.
-  : Bilder einfügen.
-  : Sprachaufnahme für das Memo erstellen.

Tippen Sie **Speichern** an, um das Memo zu speichern.

Wenn Sie ein Memo bearbeiten möchten, tippen Sie erst das Memo und dann den Inhalt des Memos an.

Nach Memos suchen

Tippen Sie in der Memoliste  an und geben Sie ein Schlüsselwort ein, um nach Memos mit diesem Schlüsselwort zu suchen.

Kategorien hinzufügen und verwalten

Durch das Erstellen von Kategorien können Sie Ihre Memos sortieren und verwalten.

Tippen Sie in der Memoliste  → **Kategorien verwalten** an.

Tippen Sie zum Hinzufügen einer neuen Kategorie  an, geben Sie einen Namen für die Kategorie ein und tippen Sie dann **OK** an.

Tippen Sie neben einer Kategorie  an, um die Kategorie zu löschen.

Wenn Sie eine Kategorie umbenennen möchten, berühren und halten Sie den Namen der Kategorie, geben Sie einen neuen Namen für die Kategorie ein und tippen Sie dann **OK** an.

Wenn Sie die Kategorienreihenfolge ändern möchten, tippen Sie neben einer Kategorie  an und ziehen Sie sie nach oben oder unten an eine andere Position.

Auf weitere Optionen zugreifen

Sie können in der Liste mit den Memos und beim Ansehen eines Memos auf zusätzliche Optionen zugreifen.

Tippen Sie in der Liste mit den Memos  an und verwenden Sie die folgenden Optionen:

- **Auswählen:** Memos auswählen, auf die die Optionen angewendet werden sollen.
- **Löschen:** Memos löschen.
- **Konto:** Memos mit Ihrem Samsung Konto synchronisieren.





Tippen Sie beim Ansehen eines Memos  an und verwenden Sie die folgenden Optionen:

- **Löschen:** Memo löschen.
- **Senden via:** Memo an andere senden.
- **Drucken:** Memo drucken, indem Sie das Gerät mit einem Drucker verbinden. Weitere Informationen finden Sie unter [Mobiles Drucken](#).

Diktiergerät

Sprachmemos aufnehmen

Tippen Sie auf dem Anwendungsbildschirm **Diktiergerät** an.

Tippen Sie  an, um die Aufnahme zu starten. Sprechen Sie in das Mikrofon. Tippen Sie  an, um die Aufnahme anzuhalten. Tippen Sie  an, um die Aufnahme abzubrechen. Tippen Sie  an, um die Aufnahme zu beenden.

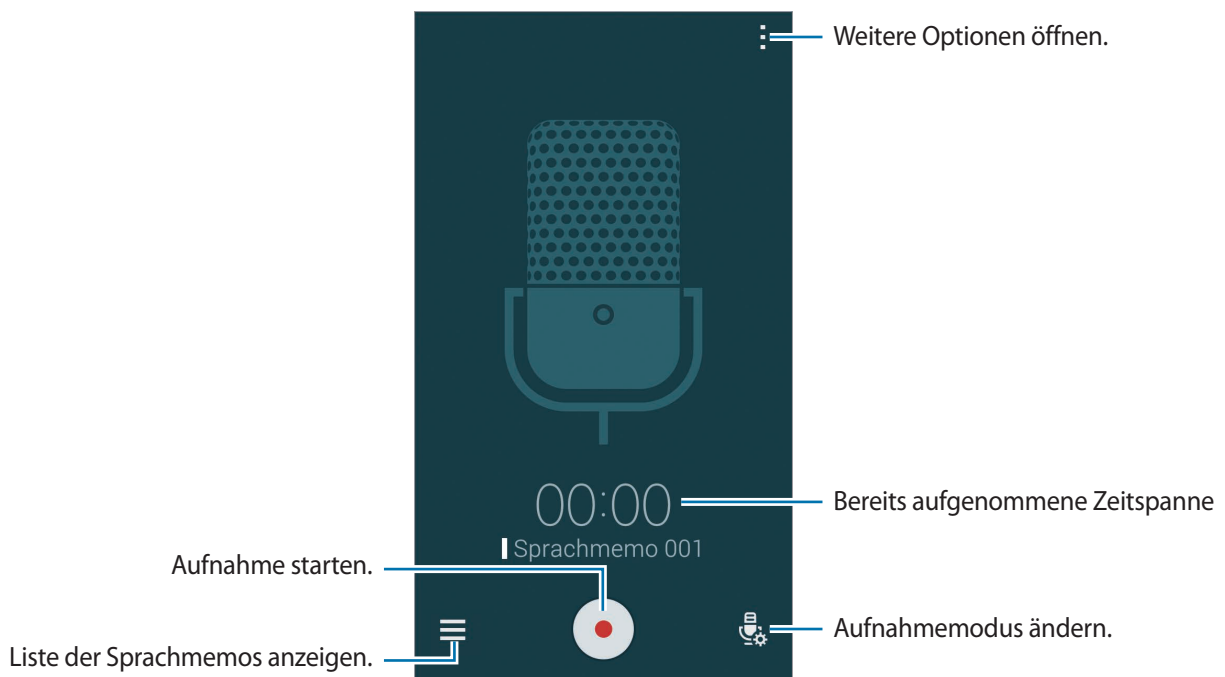

Tippen Sie  an, während Sie ein Sprachmemo aufnehmen, um einen Favoriten einzufügen.



Tippen Sie  → **Einstellungen** an und aktivieren Sie das Kontrollkästchen **Rauschen reduzieren**, um das Gerät so einzustellen, dass Hintergrundgeräusche reduziert werden.

Dateien mit Kontext-Tags speichern









Fügen Sie Dateinamen kontextabhängige Tags wie Standorte und Datumswerte beim Speichern von Sprachmemos hinzu.

Tippen Sie  → **Einstellungen** an und aktivieren Sie anschließend **Kontextabhängige Dateinamen**. Das Gerät fügt einem Dateinamen das Aufnahmedatum hinzu. Tippen Sie  → **Einstellungen** an und aktivieren Sie das Kontrollkästchen **Geotagging**, um den Standort hinzuzufügen, an dem ein Sprachmemo aufgenommen wird.

Sprachmemos wiedergeben

Tippen Sie auf dem Anwendungsbildschirm **Diktiergerät** an.

Tippen Sie  an, und wählen Sie das Sprachmemo aus, das Sie wiedergeben möchten.

-  : Sprachmemo zuschneiden.
-  : Teil des Sprachmemos zur wiederholten Wiedergabe festlegen.
- **x1.0** : Wiedergabegeschwindigkeit anpassen.
-  : Teil des Sprachmemos überspringen, der keinen Ton enthält.
-  : Lesezeichen im Sprachmemo festlegen.
-  /  : Wiedergabe anhalten oder fortsetzen.
-  /  : Zum vorherigen oder nächsten Sprachmemo springen.

Favoritenliste verwenden

Sie können Sprachmemos mit Favoriten versehen. Jeder Favorit wird mit einem entsprechenden Symbol auf dem Sprachmemo angezeigt.

Um die Favoritendetails während der Wiedergabe eines Sprachmemos anzuzeigen, tippen Sie  → **Favoriten** an. Wählen Sie einen Favoriten aus der Liste aus, um das Sprachmemo ab diese Position wiederzugeben.

Sprachmemos verwalten

Tippen Sie auf dem Anwendungsbildschirm **Diktiergerät** →  an.

Tippen Sie zum Suchen nach Sprachmemos  an.

Tippen Sie zum Löschen von Sprachmemos  an.

Tippen Sie  an und wählen Sie eine der folgenden Optionen aus:

- **Auswählen**: Sprachmemos auswählen, auf die die Optionen angewendet werden sollen.
- **Sortieren nach**: Methode zum Sortieren einstellen.
- **Nach Kategorie filtern**: Memos gefiltert nach einer Kategorie anzeigen.
- **Kategorien bearbeiten**: Kategorien hinzufügen, löschen oder umbenennen.
- **Einstellungen**: Einstellungen des Diktiergeräts ändern.

Sprachmemos umbenennen

Berühren und halten Sie das Sprachmemo, tippen Sie  → **Umbenennen** an, geben Sie einen neuen Namen für das Sprachmemo ein und tippen Sie dann **OK** an.

Kategorien verwalten

Tippen Sie  → **Kategorien bearbeiten** → **+** an, geben Sie einen Namen für die Kategorie ein, wählen Sie eine Farbe aus und tippen Sie dann **Fertig** an.

Um Sprachmemokategorien zu ändern oder zuzuweisen, berühren und halten Sie in der Liste der Sprachmemos das entsprechende Sprachmemo. Tippen Sie anschließend  → **Kategorie ändern** an, und wählen Sie die Kategorie aus.

Um Sprachmemos nach Kategorie zu filtern, tippen Sie  → **Nach Kategorie filtern** an und wählen Sie die Kategorie aus.

Dropbox

Mit dieser Anwendung können Sie Dateien im Dropbox-Cloudspeicher speichern und die Dateien über Dropbox für andere freigeben. Wenn Sie Dateien in Dropbox speichern, wird das Gerät automatisch mit dem Webserver und anderen Geräten, auf denen Dropbox installiert ist, synchronisiert.









Diese Anwendung ist je nach Region oder Dienstanbieter u. U. nicht verfügbar.

Tippen Sie auf dem Anwendungsbildschirm **Dropbox** an.

Wenn Sie diese Anwendung zum ersten Mal verwenden oder nach dem Zurücksetzen der Daten erneut starten, befolgen Sie die Anweisungen auf dem Bildschirm, um die Einrichtung abzuschließen.

Die folgenden Funktionen sind verfügbar:

-  : Dateien hochladen oder öffnen. Tippen Sie  → **Hier hochladen** an, um Dateien hochzuladen.
-  : Hochgeladene Fotos oder Videos anzeigen. Tippen Sie  an, um Dateien zu löschen oder freizugeben oder um Alben zu erstellen.
-  : Dateien in der Favoritenliste öffnen.
-  : Benachrichtigungen anzeigen.

Flipboard

Mit dieser Anwendung können Sie Aktualisierungen in sozialen Netzwerken in Echtzeit abrufen und Nachrichten in einem personalisierten Magazin lesen.

Tippen Sie auf dem Anwendungsbildschirm **Flipboard** an.



Diese Anwendung ist je nach Region oder Dienstanbieter u. U. nicht verfügbar.

Wenn Sie diese Anwendung zum ersten Mal verwenden oder nach dem Zurücksetzen der Daten erneut starten, befolgen Sie die Anweisungen auf dem Bildschirm, um die Einrichtung abzuschließen.

Auf dem Hauptbildschirm von Flipboard können Sie aus zahlreichen Nachrichtenartikeln und -abonnements auswählen.

Abonnements bearbeiten

Tippen Sie zum Aufrufen Ihrer Abonnements auf dem Hauptbildschirm von Flipboard  → **Mein Flipboard** an.

Wenn Sie ein Abonnement löschen oder die Position eines Magazins ändern möchten, berühren und halten Sie das Magazin. Ziehen Sie es dann über den Papierkorb oder an die gewünschte Position.

Tippen Sie zum Hinzufügen weiterer Abonnements  an, wählen Sie unter **MEHR ENTDECKEN** ein Abonnement aus und tippen Sie dann  an.

Personalisierte Magazine erstellen

Sie können verschiedene Inhalte in Ihrem eigenen Magazin speichern, um sie später zu lesen und mit Freunden zu teilen.

Tippen Sie zum Erstellen eines Magazins  an, wenn ein Artikel geöffnet ist. Sie können ein neues Magazin erstellen oder die Inhalte zu einem bestehenden Magazin hinzufügen.

Tippen Sie zum Anzeigen Ihrer Magazine  → **Mein Flipboard** an.



Tippen Sie  → **Mein Flipboard** →  → **Hilfe & Feedback** an, um die Hilfe aufzurufen. Weitere Informationen erhalten Sie auf der Flipboard-Website.

Taschenlampe

Mit diesem Widget können Sie die Taschenlampe ein- oder ausschalten, um besser sehen zu können.

Öffnen Sie den Startbildschirm, berühren und halten Sie einen leeren Bereich, tippen Sie **Widgets** an, berühren und halten Sie das Widget **Taschenlampe** und ziehen Sie es dann auf den Startbildschirm, um es dem Startbildschirm hinzuzufügen.

Tippen Sie auf dem Startbildschirm das Widget **Taschenlampe** an, um es zu aktivieren bzw. zu deaktivieren.

Vergrößerung

Mit diesem Widget können Sie Text oder Objekte mithilfe der hinteren Kamera vergrößern.

Öffnen Sie den Startbildschirm, berühren und halten Sie einen leeren Bereich, tippen Sie **Widgets** an, berühren und halten Sie das Widget **Vergrößerung** und ziehen Sie es dann auf den Startbildschirm, um es dem Startbildschirm hinzuzufügen.

Tippen Sie auf dem Startbildschirm das Widget **Vergrößerung** an.

Tippen Sie **+** oder **-** an, um die Vergrößerung anzupassen.

Tippen Sie  an, um die Mitte des Bildschirms scharfzustellen. Sie können den Fokus auch manuell anpassen, indem Sie die Stelle antippen, die scharf gestellt werden soll.

Wenn Sie Text oder Objekte bei schlechter Beleuchtung betrachten möchten, können Sie die Taschenlampe einschalten, indem Sie  antippen.

Wenn Sie Text oder Objekte fotografieren möchten, tippen Sie  an.

Google Apps

Google bietet Unterhaltung, ein soziales Netzwerk und Anwendungen für Unternehmen an. Möglicherweise benötigen Sie ein Google-Konto, um auf einige Anwendungen zugreifen zu können. Weitere Informationen finden Sie unter [Konten einrichten](#).

Öffnen Sie zum Anzeigen weiterer Informationen zur Anwendung den Hauptbildschirm der jeweiligen Anwendung und tippen Sie dann  → **Hilfe** an.



Einige Anwendungen sind je nach Region oder Dienstanbieter u. U. nicht verfügbar oder werden anders bezeichnet.

Chrome

Suchen Sie nach Informationen und surfen Sie im Internet.

Google Mail

Mit Gmail können Sie E-Mails senden und empfangen.

Google+

Posten Sie Neuigkeiten über sich und folgen Sie den Seiten von Familienmitgliedern, Ihren Freunden oder anderen Nutzern, über deren Aktualisierungen Sie auf dem Laufenden bleiben möchten. Zudem können Sie unter anderem Ihre Fotos und Videos sichern.

Maps

Sie können Ihren Standort auf der Karte anzeigen, ein bestimmtes Ziel suchen und Standortinformationen zu verschiedenen Orten aufrufen.

Play Music

Hören Sie mit Ihrem Gerät Ihre Lieblingsmusik oder neue Titel und teilen Sie sie mit Freunden.

Play Movies

Sie können Videos wiedergeben, die auf Ihrem Gerät gespeichert sind, und verschiedene Inhalte aus **Play Store** herunterladen.

Play Books

Sie können aus zahlreichen Büchern in **Play Store** auswählen und die gewünschten Exemplare herunterladen, um sie zu lesen.

Play Kiosk

Hier können Sie zentral verschiedene Zeitungen und Zeitschriften aufrufen und lesen.

Play Games

Laden Sie Spiele aus **Play Store** herunter und spielen Sie sie mit anderen Nutzern.

Drive

Speichern Sie Inhalte in der Cloud, damit Sie überall auf sie zugreifen und sie an andere Nutzer senden können.

YouTube

Sehen Sie sich Videos an oder laden Sie selbst ein Video hoch, um es mit anderen zu teilen.

Fotos

Verwalten Sie Fotos, Alben und Videos, die auf dem Gerät gespeichert und auf **Google+** hochgeladen wurden.

Hangouts

Unterhalten Sie sich mit einem Freund oder starten Sie einen Gruppen-Chat oder Videoanruf und nutzen Sie hierbei Bilder und Emoticons.

Google

Suchen Sie schnell nach Informationen oder Elementen im Internet oder auf Ihrem Gerät.

Sprachsuche

Suchen Sie schnell nach Elementen, indem Sie einen Suchbegriff sprechen.

Google Einstellungen

Hier können Sie die Einstellungen für einige von Google bereitgestellte Funktionen vornehmen.

Verbindung mit anderen Geräten herstellen

Bluetooth

Informationen zu Bluetooth

Mit Bluetooth stellen Sie über eine geringe Reichweite eine direkte kabellose Verbindung zwischen zwei Geräten her. Verwenden Sie Bluetooth, um Daten oder Mediendateien mit anderen Geräten auszutauschen.



- Samsung ist nicht für den Verlust, das Abfangen oder den Missbrauch von Daten verantwortlich, die per Bluetooth gesendet oder empfangen werden.
- Verwenden Sie nur vertrauenswürdige und ordnungsgemäß abgesicherte Geräte zum Senden und Empfangen von Daten. Wenn sich Hindernisse zwischen den Geräten befinden, kann sich die Reichweite reduzieren.
- Einige Geräte, insbesondere solche, die nicht von Bluetooth SIG getestet oder zugelassen wurden, sind möglicherweise nicht mit dem Gerät kompatibel.
- Verwenden Sie die Bluetooth-Funktion nicht zu illegalen Zwecken (z. B. zum Nutzen von Raubkopien oder zum illegalen Aufzeichnen von Gesprächen zu gewerblichen Zwecken). Samsung trägt keinerlei Verantwortung für die Folgen einer illegalen Verwendung der Bluetooth-Funktion.

Mit anderen Bluetooth-Geräten koppeln

- 1 Tippen Sie auf dem Anwendungsbildschirm **Einstellungen** → **Bluetooth** und den Schalter **Bluetooth** an, um die Funktion zu aktivieren, und tippen Sie anschließend **Scannen** an.
Die erkannten Geräte werden aufgelistet.
Tippen Sie den Gerätenamen an, um das Gerät als sichtbar für andere Geräte einzustellen.
- 2 Wählen Sie ein Gerät für die Kopplung aus.
Wenn Ihr Gerät bereits mit dem Gerät gekoppelt war, tippen Sie den Gerätenamen an, ohne den automatisch generierten Passkey zu bestätigen.
Befindet sich das Gerät zur Kopplung nicht in der Liste, bitten Sie den Besitzer, die Sichtbarkeitsoption des Geräts zu aktivieren.
- 3 Akzeptieren Sie die Aufforderung zur Bluetooth-Autorisierung auf beiden Geräten zur Bestätigung.

Daten senden und empfangen

Viele Anwendungen unterstützen den Datentransfer über Bluetooth. Sie können Daten wie Kontakte oder Mediendateien für andere Bluetooth-Geräte freigeben. Die folgenden Aktionen zeigen ein Beispiel für das Senden eines Bilds an ein anderes Gerät.

Bild senden



- 1 Tippen Sie auf dem Anwendungsbildschirm **Galerie** an.
- 2 Wählen Sie ein Bild aus.
- 3 Tippen Sie  → **Bluetooth** an und wählen Sie ein Gerät aus, an das Sie das Bild senden möchten.
Befindet sich das Gerät zur Kopplung nicht in der Liste, bitten Sie den Besitzer, die Sichtbarkeitsoption des Geräts zu aktivieren. Oder stellen Sie Ihr Gerät als sichtbar für andere Geräte ein.
- 4 Akzeptieren Sie die Aufforderung zur Bluetooth-Autorisierung auf dem anderen Gerät.

Bild empfangen

Akzeptieren Sie die Aufforderung zur Bluetooth-Autorisierung, wenn ein anderes Gerät ein Bild sendet. Das empfangene Bild wird im Ordner **Galerie** → **Download** gespeichert.

Bluetooth-Geräte entkoppeln



- 1 Tippen Sie auf dem Anwendungsbildschirm **Einstellungen** → **Bluetooth** an.
Das Gerät zeigt die gekoppelten Geräte in der Liste an.
- 2 Tippen Sie  neben dem Namen des Geräts zum Entkoppeln an.
- 3 Tippen Sie **Entkoppeln** an.

Wi-Fi Direct

Informationen zu Wi-Fi Direct

Wi-Fi Direct ermöglicht eine direkte Verbindung mehrerer Geräte über ein WLAN-Netzwerk, ein Zugangspunkt ist nicht erforderlich.

Verbindung mit anderen Geräten herstellen

- 1 Tippen Sie auf dem Anwendungsbildschirm **Einstellungen** → **WLAN** und dann den Schalter **WLAN** an, um die Funktion zu aktivieren.
- 2 Tippen Sie  → **Wi-Fi Direct** an.
Die erkannten Geräte werden aufgelistet.
- 3 Wählen Sie ein Gerät für die Verbindung aus.
Tippen Sie zum Verbinden mit mehreren Geräten  → **Mehrfachverbindung** an.
Tippen Sie zum Ändern des Gerätenamens  → **Gerätenamen ändern** an.
- 4 Akzeptieren Sie die Anfrage zur Wi-Fi Direct-Autorisierung auf dem anderen Gerät.

Daten senden und empfangen

Sie können Daten wie Kontakte oder Mediendateien für andere Geräte freigeben. Die folgenden Aktionen zeigen ein Beispiel für das Senden eines Bilds an ein anderes Gerät.

Bild senden



- 1 Tippen Sie auf dem Anwendungsbildschirm **Galerie** an.
- 2 Wählen Sie ein Bild aus.
- 3 Tippen Sie  → **Wi-Fi Direct** an und wählen Sie ein Gerät aus, an das Sie das Bild senden möchten.
- 4 Akzeptieren Sie die Anfrage zur Wi-Fi Direct-Autorisierung auf dem anderen Gerät.

Bild empfangen

Akzeptieren Sie die Anfrage zur Wi-Fi Direct-Autorisierung, wenn ein anderes Gerät ein Bild sendet. Das empfangene Bild wird im Ordner **Galerie** → **Download** gespeichert.

Geräteverbindung beenden

- 1 Tippen Sie auf dem Anwendungsbildschirm **Einstellungen** → **WLAN** an.
- 2 Tippen Sie  → **Wi-Fi Direct** an.
Das Gerät zeigt die verbundenen Geräte in der Liste an.
- 3 Tippen Sie zum Trennen der Verbindung zwischen den Geräten **Verbindung beenden** → **OK** an.

NFC

Informationen zu NFC

Ihr Gerät ermöglicht das Lesen von NFC-Tags (Near Field Communication) und diese Tags enthalten Informationen über Produkte. Sie können diese Funktion auch verwenden, um Zahlungen abzuschließen sowie Fahrkarten für öffentliche Verkehrsmittel und Tickets für Veranstaltungen zu erwerben. Zunächst müssen Sie jedoch die erforderlichen Anwendungen herunterladen.



Der Akku enthält eine integrierte NFC-Antenne. Gehen Sie vorsichtig mit dem Akku um, um Schäden an der NFC-Antenne zu vermeiden.

NFC-Funktion verwenden

Mit der NFC-Funktion können Sie Bilder oder Kontakte an andere Geräte senden und Produktinformationen von NFC-Tags lesen. Wenn Sie eine SIM- oder USIM-Karte mit Zahlungsfunktion einsetzen, können Sie mit dem Gerät bequem Zahlungen ausführen.

Tippen Sie auf dem Anwendungsbildschirm **Einstellungen** → **NFC** und dann den Schieberegler **NFC** an, um die Funktion zu aktivieren. Sie können auch die Schnelleinstellungen öffnen und **NFC** antippen, um diese Funktion zu aktivieren.

Halten Sie die NFC-Antenne auf der Rückseite des Geräts nahe an ein NFC-Tag. Die im Tag bereitgestellten Informationen werden auf dem Bildschirm angezeigt.

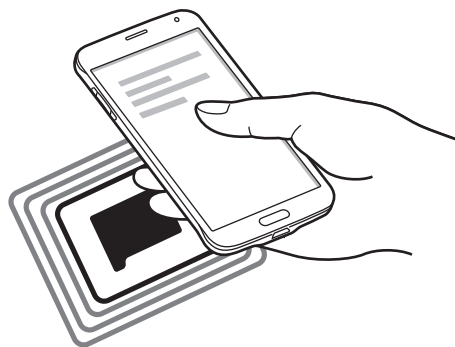

Der Bildschirm des Geräts muss entsperrt sein. Andernfalls kann es keine NFC-Tags lesen oder Daten empfangen.

Mit der NFC-Funktion einkaufen

Bevor Sie die NFC-Funktion zum Ausführen von Zahlungen nutzen können, müssen Sie sich beim dafür zuständigen Dienst (zum Zahlen über Mobilgeräte) registrieren. Wenden Sie sich an Ihren Dienstanbieter, um Details über den Dienst zu erhalten oder sich bei dem Dienst zu registrieren.

Tippen Sie auf dem Anwendungsbildschirm **Einstellungen** → **NFC** und dann den Schieberegler **NFC** an, um die Funktion zu aktivieren. Sie können auch die Schnelleinstellungen öffnen und **NFC** antippen, um diese Funktion zu aktivieren.

Halten Sie den Bereich mit der NFC-Antenne auf der Rückseite des Geräts an das NFC-Kartenlesegerät.

Tippen Sie zum Festlegen der standardmäßigen Zahlungsanwendung **Tippen und bezahlen** an und wählen Sie eine Anwendung aus.



Die Liste mit den Zahlungsdiensten enthält möglicherweise nicht alle verfügbaren Zahlungsanwendungen.

Daten senden

Sie können die Android Beam-Funktion aktivieren, um Daten, Webseiten und Kontakte an NFC-fähige Geräte zu senden.

- 1 Tippen Sie auf dem Anwendungsbildschirm **Einstellungen** → **NFC** und dann den Schieberegler **NFC** an, um die Funktion zu aktivieren. Sie können auch die Schnelleinstellungen öffnen und **NFC** antippen, um diese Funktion zu aktivieren.
- 2 Tippen Sie **Android Beam** und dann den Schieberegler **Android Beam** an, um die Funktion zu aktivieren.
- 3 Wählen Sie ein Element aus und berühren Sie die NFC-Antenne des anderen Geräts mit der NFC-Antenne Ihres Geräts.
- 4 Wenn **Berühren, um zu senden.** auf dem Bildschirm erscheint, tippen Sie den Bildschirm an, um das Element zu senden.

S Beam

Mit dieser Funktion können Sie Daten, wie etwa Videos, Bilder oder Dokumente, senden.

- 1 Aktivieren Sie die S Beam-Funktion auf dem Gerät, das die Daten empfängt.
- 2 Tippen Sie auf dem Anwendungsbildschirm **Einstellungen** → **NFC** und dann den Schieberegler **NFC** an, um die Funktion zu aktivieren. Sie können auch die Schnelleinstellungen öffnen und **NFC** antippen, um diese Funktion zu aktivieren.
- 3 Tippen Sie **S Beam** und den Schalter **S Beam** an, um diese Funktion zu aktivieren.
- 4 Wählen Sie eine Datei aus und berühren Sie die NFC-Antenne des anderen Geräts mit der NFC-Antenne Ihres Geräts.
- 5 Wenn **Berühren, um zu senden.** auf dem Bildschirm erscheint, tippen Sie den Bildschirm an, um die Datei zu senden.



- Versenden Sie keine urheberrechtlich geschützten Daten über S Beam. Andernfalls verstoßen Sie möglicherweise gegen Urheberrechtsgesetze. Samsung ist nicht haftbar für die illegale Verwendung von urheberrechtlich geschützten Daten.
- Die Datenübertragung funktioniert möglicherweise nicht, wenn beide Geräte gleichzeitig senden.

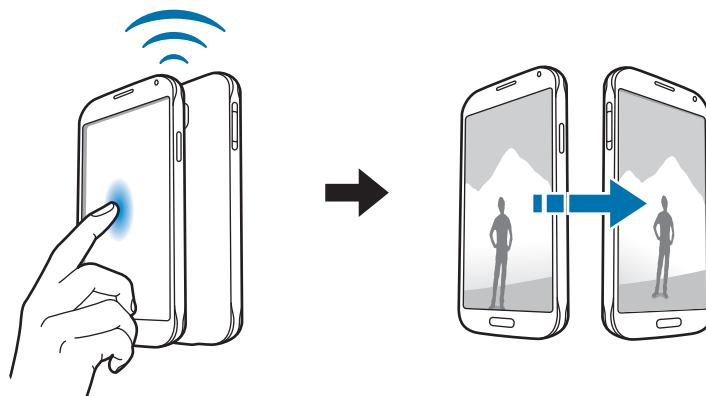

Quick Connect

Informationen zu Quick Connect

Mit dieser Funktion können Sie einfach Geräte in der Nähe suchen und verbinden. Sie können außerdem auf Ihrem Gerät gespeicherte Inhalte bequem für PCs freigeben.



- Die Verbindungsmethoden variieren möglicherweise je nach dem Typ der verbundenen Geräte oder den freigegebenen Inhalten.
- Der Name des Geräts variiert möglicherweise je nach den Bluetooth-Geräten, mit denen Sie Ihr Gerät koppeln. Der Name des Geräts lautet z. B. „BT MAC“.

Vor Verwendung dieser Funktion

- Wenn Sie eine Verbindung mit einem Gerät herstellen, das die Quick Connect-Funktion unterstützt, schalten Sie den Bildschirm ein, damit Ihr Gerät vom anderen erkannt werden kann.
- Wenn Sie eine Verbindung mit einem Gerät herstellen, das die Quick Connect-Funktion nicht unterstützt, muss die Wi-Fi Direct- oder die Bluetooth-Funktion aktiviert sein.

Verbindung mit anderen Geräten herstellen

1 Öffnen Sie das Benachrichtigungsbedienfeld und tippen Sie **Quick Connect** an.

Beim Öffnen des Felds werden die WLAN- und die Bluetooth-Funktion automatisch aktiviert und das Gerät sucht Geräte in der Nähe.

2 Wählen Sie ein Gerät für die Verbindung aus.

Die nächsten Schritte variieren möglicherweise je nach verbundenem Gerät. Befolgen Sie die Anweisungen auf dem Bildschirm, um die Verbindung zwischen den Geräten herzustellen.

Um zuzulassen, dass Geräte in der Nähe Ihr Gerät suchen und eine Verbindung dazu herstellen können, tippen Sie  → **Immer verbindungsbereit** und den Schalter **Immer verbindungsbereit** an.

Erneut nach Geräten suchen

Wird das gewünschte Gerät nicht in der Liste angezeigt, suchen Sie nach dem Gerät.

Tippen Sie  an und wählen Sie das Gerät aus der Liste erkannter Geräte aus.

Geräte trennen

Tippen Sie zum Deaktivieren der Quick Connect-Funktion oben auf dem Bildschirm  an. Sie können auch  antippen.

Inhalte freigeben

Geben Sie Inhalte für die verbundenen Geräte frei.

- 1 Öffnen Sie das Benachrichtigungsbedienfeld und tippen Sie **Quick Connect** an.
- 2 Wählen Sie ein Gerät in der Liste erkannter Geräte aus.
- 3 Wählen Sie eine Medienkategorie aus.
- 4 Wählen Sie die freizugebenden Inhalte aus und tippen Sie **Fertig** an.
Ihr Gerät sendet die Inhalte an das verbundene Gerät.

Einer Group Play-Sitzung beitreten

Mit der Group Play-Funktion können Sie Inhalte für andere Geräte freigeben. Installieren Sie Group Play auf beiden Geräten. Sie können die Anwendung aus Samsung **GALAXY Apps** oder dem **Play Store** herunterladen.

- 1 Öffnen Sie das Benachrichtigungsbedienfeld und tippen Sie **Quick Connect** an.
- 2 Wählen Sie ein Gerät in der Liste erkannter Geräte aus.
In der Liste erscheinen nur Geräte, die Group Play-Sitzungen hosten.
- 3 Wählen Sie eine Group Play-Sitzung zum Beitreten aus.
- 4 Befolgen Sie die Anweisungen auf dem Bildschirm, um die Verbindung zwischen den Geräten herzustellen.

Computer erkunden

Starten Sie die Samsung Link-Anwendung, um auf remote verbundenen Computern gespeicherte Inhalte zu verwenden. Um diese Funktion zu verwenden, melden Sie sich bei Ihrem Samsung Konto an. Installieren Sie die Anwendung „Samsung Link“ auf beiden Geräten. Sie können die Anwendung aus Samsung **GALAXY Apps** oder dem **Play Store** herunterladen.

- 1 Öffnen Sie das Benachrichtigungsbedienfeld und tippen Sie **Quick Connect** an.
- 2 Wählen Sie in der Liste erkannter Geräte einen Computer aus.
Es erscheinen nur verfügbare Computer in der Liste.
- 3 Wählen Sie eine Medienkategorie und den Inhalt aus, auf den zugegriffen werden soll.

Screen Mirroring

Informationen zu Bildschirmspiegelung

Mit dieser Funktion können Sie das Gerät mit einem AllShare Cast-Dongle oder HomeSync an einen großen Bildschirm anschließen und dann Inhalte senden.

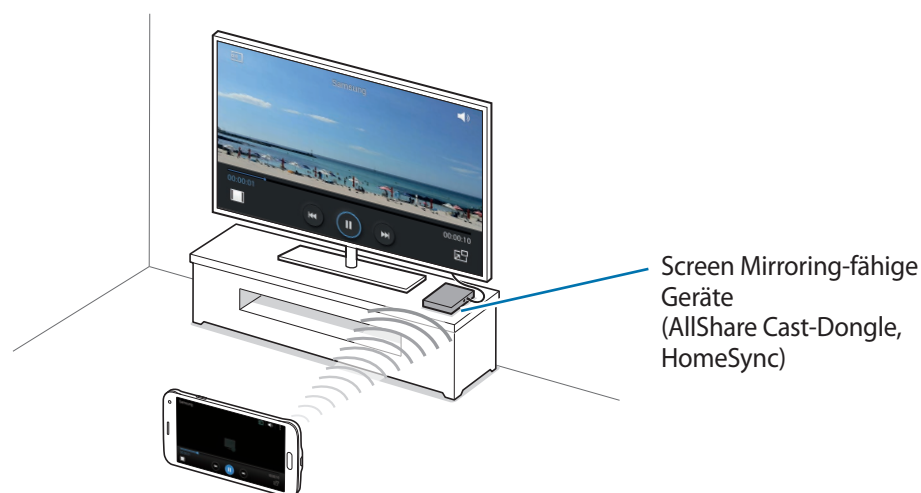

- Diese Funktion ist je nach Region oder Dienstanbieter u. U. nicht verfügbar.
- Einige Dateien werden je nach Netzwerkverbindung möglicherweise während der Wiedergabe gepuffert.
- Deaktivieren Sie diese Funktion, wenn Sie sie nicht benutzen, um Energie zu sparen.
- Wenn Sie eine WLAN-Frequenz angeben, werden AllShare Cast-Dongles oder HomeSync möglicherweise nicht erkannt oder verbunden.
- Wählen Sie beim Abspielen bzw. Spielen von Videos oder Spielen auf einem Fernseher einen geeigneten TV-Modus aus, um die Funktion optimal zu nutzen.

Inhalte auf einem Fernseher anzeigen

Verbinden Sie zuerst den Fernseher und das Screen Mirroring-fähige Gerät, bevor Sie den Fernseher mit Ihrem Gerät verbinden. Informationen zum Einrichten der Verbindung finden Sie im Benutzerhandbuch des Geräts. Die folgenden Aktionen zeigen ein Beispiel für das Anzeigen von Inhalten auf einem mit einem AllShare Cast-Dongle verbundenen Fernseher.

- 1 Verbinden Sie ein Screen Mirroring-fähiges Gerät über ein HDMI-Kabel mit dem Fernseher.
- 2 Wählen Sie auf dem Fernseher einen Verbindungsmodus wie HDMI-Modus aus, um ein externes Gerät anzuschließen.
- 3 Tippen Sie auf dem Anwendungsbildschirm **Einstellungen** → **Screen Mirroring** an.
Die erkannten Geräte werden aufgelistet.
- 4 Wählen Sie ein Gerät für die Verbindung aus.
Der Bildschirm Ihres Geräts wird auf dem Fernseher angezeigt.
Wenn Sie das Gerät zum ersten Mal anschließen, berühren und halten Sie den Dongle-Namen in der Liste und geben Sie die auf dem Fernseher angezeigte PIN ein.
- 5 Öffnen Sie eine Datei und steuern Sie das Display mit der Tastatur Ihres Geräts.

Anzeigen der Inhalte beenden

Tippen Sie auf dem Anwendungsbildschirm **Einstellungen** → **Screen Mirroring** und den Schalter **Screen Mirroring** an, um die Anwendung zu beenden.

Mobiles Drucken

Verbinden Sie das Gerät über WLAN oder Wi-Fi Direct mit einem Drucker und drucken Sie Bilder oder Dokumente.



Manche Drucker sind nicht mit Ihrem Gerät kompatibel.

Drucker-Plug-ins hinzufügen

Fügen Sie Drucker-Plug-ins für die Drucker hinzu, die Sie mit dem Gerät verbinden möchten.

Tippen Sie auf dem Anwendungsbildschirm **Einstellungen** → **Drucken** → **Download-Plug-in** an und suchen Sie im **Play Store** nach einem entsprechenden Drucker-Plug-in. Wählen Sie ein Drucker-Plug-in aus und installieren Sie es.

Verbindung mit einem Drucker herstellen

Tippen Sie auf dem Anwendungsbildschirm **Einstellungen** → **Drucken** an, wählen Sie ein Drucker-Plug-in aus und tippen Sie dann oben rechts die entsprechende Schaltfläche an. Das Gerät sucht nach Druckern, die mit demselben WLAN-Netzwerk wie das Gerät verbunden sind. Wählen Sie einen Drucker aus, den Sie als Standarddrucker verwenden möchten.

Wählen Sie zum manuellen Hinzufügen von Druckern ein Drucker-Plug-in aus, tippen Sie **⋮** → **Drucker hinzufügen** → **+** an, geben Sie die Details ein und tippen Sie dann **OK** an.

Wählen Sie zum Ändern der Druckereinstellungen ein Drucker-Plug-in aus und tippen Sie **⋮** → **Einstellungen** an.

Inhalte drucken

Tippen Sie beim Ansehen von bestimmten Inhalten, z. B. von Bildern oder Dokumenten, **⋮** → **Drucken** an und wählen Sie dann einen Drucker aus.

Geräte- und Datenmanager

Gerät aktualisieren

Das Gerät kann auf die neueste Software aktualisiert werden.

Kabellose Aktualisierung

Mithilfe des Firmware-over-the-Air (FOTA)-Dienstes kann das Gerät direkt auf die neueste Software aktualisiert werden.

Tippen Sie auf dem Anwendungsbildschirm **Einstellungen** → **Geräteinformationen** → **Software-Update** → **Jetzt aktualisieren** an.

Mit Samsung Kies aktualisieren

Die aktuelle Version von Samsung Kies finden Sie auf der Samsung-Webseite. Starten Sie Samsung Kies und verbinden Sie das Gerät mit einem Computer. Samsung Kies erkennt das Gerät automatisch und zeigt verfügbare Updates in einem Dialogfeld an. Klicken Sie auf Aktualisieren und starten Sie so das Update. Weitere Informationen zum Upgrade finden Sie in der Hilfefunktion von Samsung Kies.



- Schalten Sie den Computer nicht aus oder trennen Sie das USB-Kabel nicht ab, wenn das Gerät ein Update ausführt.
- Stellen Sie während des Geräte-Updates keine Verbindung zwischen anderen Mediengeräten und dem Computer her. Andernfalls kann es zu Störungen im Update-Vorgang kommen.

Dateien zwischen dem Gerät und einem Computer übertragen

Übertragen Sie Audio-, Video-, Bilddateien oder andere Dateien vom Gerät auf einen Computer und umgekehrt.



Trennen Sie das USB-Kabel nicht während einer Dateiübertragung vom Gerät. Dies kann zum Datenverlust oder zur Beschädigung des Geräts führen.



- Trennen Sie das Gerät nicht vom Computer, wenn Sie auf dem Gerät gespeicherte Dateien auf dem angeschlossenen Computer wiedergeben. Trennen Sie nach der Wiedergabe der Datei das Gerät vom Computer.
- Die Geräte werden möglicherweise nicht korrekt angeschlossen, wenn sie über einen USB-Hub verbunden werden. Schließen Sie das Gerät direkt an den USB-Anschluss des Computers an.

Als Mediengerät verbinden

- 1 Stellen Sie über ein USB-Kabel eine Verbindung zwischen Ihrem Gerät und einem Computer her.
- 2 Öffnen Sie das Benachrichtigungsfeld und tippen Sie **Als Mediengerät verbunden** → **Mediengerät (MTP)** an.
Tippen Sie **Kamera (PTP)** an, wenn Ihr Computer das Media Transfer Protocol (MTP) nicht unterstützt oder kein passender Treiber installiert ist.
- 3 Tauschen Sie Dateien zwischen Ihrem Gerät und dem Computer aus.

Mit Samsung Kies verbinden

Samsung Kies ist eine Computer-Anwendung, mit der Sie Inhalte und persönliche Informationen auf Samsung-Geräten verwalten können. Die aktuelle Version von Samsung Kies finden Sie auf der Samsung-Webseite.

- 1 Stellen Sie über ein USB-Kabel eine Verbindung zwischen Ihrem Gerät und einem Computer her. Auf dem Computer wird Samsung Kies automatisch gestartet. Falls Samsung Kies nicht gestartet wird, klicken Sie doppelt auf das Samsung Kies-Symbol.
- 2 Tauschen Sie Dateien zwischen Ihrem Gerät und dem Computer aus. Weitere Informationen finden Sie in der Hilfe zu Samsung Kies.

Daten sichern und wiederherstellen

Sichern Sie Ihre persönlichen Daten, Anwendungsdaten und Einstellungen auf dem Gerät. Sie können vertrauliche Informationen in einem Sicherungskonto sichern und später darauf zugreifen.

Google-Konto verwenden

- 1 Tippen Sie auf dem Anwendungsbildschirm **Einstellungen** an.
- 2 Tippen Sie **Sichern und zurücksetzen** an und aktivieren Sie das Kontrollkästchen **Meine Daten sichern**.
- 3 Tippen Sie **Sicherungskonto** an und wählen Sie ein Sicherungskonto aus.



Um Daten wiederherzustellen, müssen Sie sich über den Einrichtungsassistenten in Ihrem Google-Konto anmelden. Sie können den Einrichtungsassistenten starten und öffnen, indem Sie die Werkseinstellungen auf dem Gerät wiederherstellen. Wenn Sie sich nicht über den Einrichtungsassistenten in Ihrem Google-Konto anmelden, können Sie die gesicherten Daten nicht wiederherstellen.

Samsung Konto verwenden

- 1 Tippen Sie auf dem Anwendungsbildschirm **Einstellungen** → **Konten** → **Konto hinzufügen** → **Samsung Konto** an und melden Sie sich in Ihrem Samsung Konto an.
- 2 Tippen Sie auf dem Anwendungsbildschirm **Einstellungen** an.
- 3 Tippen Sie **Cloud** → **Datensicherung** an, aktivieren Sie die zu sichernden Elemente und tippen Sie anschließend **Jetzt sichern** → **Sichern** an.



Öffnen Sie zum Wiederherstellen von Daten den Anwendungsbildschirm, tippen Sie **Einstellungen** → **Cloud** → **Wiederherstellen** an, wählen Sie die entsprechenden Elemente aus und tippen Sie schließlich **Jetzt wiederherstellen** an.

Daten zurücksetzen

Löschen Sie alle Einstellungen und Daten auf dem Gerät. Sichern Sie vor dem Zurücksetzen auf die Werkseinstellungen unbedingt alle wichtigen Daten, die auf dem Gerät gespeichert sind. Weitere Informationen finden Sie unter [Daten sichern und wiederherstellen](#).

Tippen Sie auf dem Anwendungsbildschirm **Einstellungen** → **Sichern und zurücksetzen** → **Auf Werkseinstellungen zurücksetzen** → **Gerät zurücksetzen** → **Alles löschen** an. Das Gerät wird automatisch neu gestartet.

Einstellungen

Über die Einstellungen

Verwenden Sie diese Anwendung, um das Gerät zu konfigurieren, Anwendungsoptionen festzulegen und Konten hinzuzufügen.

Tippen Sie auf dem Anwendungsbildschirm **Einstellungen** an.

Tippen Sie **Q** an, um Einstellungen durch das Eingeben von Schlüsselwörtern zu suchen.

Sie können den Anzeigemodus ändern, sodass eine Rasteransicht, separate Tabs oder eine Listenansicht zu sehen ist. Tippen Sie **☰** → **Anzeigen als** an und wählen Sie einen Anzeigemodus aus.

SCHNELLEINSTELLUNGEN

Sie können die Liste der bevorzugten Einstellungsoptionen öffnen.

Wenn Sie die Liste der bevorzugten Einstellungsoptionen bearbeiten möchten, tippen Sie **☰** → **Schnelleinstellungen bearbeiten** an, wählen Sie eine Einstellungsoption aus und tippen Sie dann **OK** an.

NETZWERKVERBINDUNGEN

WLAN

Sie können die WLAN-Funktion aktivieren, um eine Verbindung mit einem WLAN herzustellen und auf das Internet oder andere Netzwerkgeräte zuzugreifen.

Tippen Sie auf dem Einstellungsbildschirm **WLAN** und dann den Schalter **WLAN** an, um die Funktion zu aktivieren.

Legen Sie für WLAN und mobile Netzwerke fest, dass das Gerät automatisch das stärkste Signal verwendet, um eine stabile Netzwerkverbindung zu erzielen. Aktivieren Sie zum automatischen Wechseln des Netzwerks das Kontrollkästchen **Intelligenter Netzwechsel**.

Tippen Sie  an, um die Optionen aufzurufen.

- **Suchen:** Verfügbare Netzwerke suchen.
- **Wi-Fi Direct:** Wi-Fi Direct aktivieren und die Geräte direkt über WLAN verbinden, um Dateien freizugeben.
- **Erweitert:** WLAN-Einstellungen anpassen.
- **WPS – Taste drücken:** Über eine WPS-Taste eine Verbindung mit einem gesicherten WLAN-Netzwerk herstellen.
- **WPS-PIN eingeben:** Über eine WPS-PIN eine Verbindung mit einem gesicherten WLAN-Netzwerk herstellen.
- **Hilfe:** Hilfeinformationen zu WLAN aufrufen.

WLAN-Stand-by-Richtlinie einstellen

Tippen Sie  → **Erweitert** → **WLAN im Standbymodus eingeschaltet lassen** an.



Beim Ausschalten des Bildschirms deaktiviert das Gerät automatisch die WLAN-Verbindungen. Wenn dies geschieht, greift das Gerät automatisch auf mobile Netzwerke zu, wenn es für deren Nutzung konfiguriert ist. Dadurch entstehen möglicherweise Kosten für Datenübertragungen. Legen Sie diese Option auf **Immer** fest, um zusätzliche Kosten zu vermeiden.

Netzbenachrichtigung einstellen

Das Gerät kann offene WLAN-Netze erkennen und ein Symbol in der Statusleiste anzeigen, um auf verfügbare Netzwerke hinzuweisen.

Tippen Sie  → **Erweitert** an und aktivieren Sie das Kontrollkästchen **Netzbenachrichtigung**, um diese Funktion zu aktivieren.

Download-Booster

Richten Sie das Gerät so ein, dass Dateien gleichzeitig per WLAN und über mobile Netzwerke heruntergeladen werden.

Tippen Sie auf dem Einstellungsbildschirm **Download-Booster** und dann den Schalter **Download-Booster** an, um diese Funktion zu aktivieren.



Durch das Herunterladen von Dateien über das mobile Netzwerk können zusätzliche Kosten entstehen.

- **Geschwindigkeit nicht anzg.:** Festlegen, dass die Datenübertragungsgeschwindigkeit im Download-Booster-Modus auf dem Gerät nicht in einem Pop-up-Fenster angezeigt wird.

Bluetooth

Sie können die Bluetooth-Funktion aktivieren, um Informationen über kurze Entfernungen auszutauschen.

Tippen Sie auf dem Einstellungsbildschirm **Bluetooth** und dann den Schalter **Bluetooth** an, um die Funktion zu aktivieren.

Tippen Sie  an, um mehr Optionen aufzurufen.

- **Sichtbarkeits-Timeout:** Sichtbarkeitsdauer des Geräts festlegen.
- **Empfangene Dateien:** Dateien anzeigen, die Sie über Bluetooth empfangen haben.
- **Gerätenamen ändern:** Gerätenamen ändern.
- **Hilfe:** Hilfeinformationen zu Bluetooth aufrufen.

Tethering und Mobile Hotspot

Verwenden Sie das Gerät als mobilen Hotspot, um die mobile Datenverbindung des Geräts für andere Geräte freizugeben. Weitere Informationen finden Sie unter [Tethering und Mobile Hotspot](#).

Tippen Sie auf dem Einstellungsbildschirm **Tethering und Mobile Hotspot** an.

- **Mobile Hotspot:** Mobilen Hotspot verwenden, um die mobile Datenverbindung des Geräts über das WLAN-Netzwerk für PCs oder andere Geräte verfügbar zu machen. Sie können diese Funktion verwenden, wenn die Netzwerkverbindung nicht verfügbar ist.

- **USB-Tethering:** USB-Tethering verwenden, um die mobile Datenverbindung des Geräts über USB für einen PC freizugeben. Wenn das Gerät mit einem PC verbunden ist, wird es als drahtloses Modem für den PC verwendet.
- **Bluetooth-Tethering:** Bluetooth-Tethering verwenden, um die mobile Datenverbindung des Geräts über Bluetooth für PCs oder andere Geräte freizugeben.

Offline-Modus

Alle drahtlosen Funktionen des Geräts werden deaktiviert. In diesem Fall können nur netzunabhängige Dienste verwendet werden.

Tippen Sie auf dem Einstellungsbildschirm **Offline-Modus** an.

Datennutzung

Behalten Sie den Überblick über die genutzte Datenmenge. Sie können zur Einschränkung der Datennutzung die entsprechenden Einstellungen anpassen.

Tippen Sie auf dem Einstellungsbildschirm **Datennutzung** an.

- **Mobile Datenverbindung:** Datenverbindungen in allen mobilen Netzwerken verwenden.
- **Mobildatenbegrenzung festlegen:** Einschränkung der Datennutzung über das Mobilgerät festlegen.
- **Datennutzungszyklus:** Datum für monatlichen Neustart festlegen, um die Datennutzung in bestimmten Zeiträumen zu überwachen.

Tippen Sie  an, um mehr Optionen aufzurufen.

- **Daten-Roaming:** Datenverbindungen in Fremdnetzen verwenden.
- **Hintergrunddaten einschränken:** Hintergrund synchronisierung bei Verwendung eines mobilen Netzwerks deaktivieren.
- **Daten autom. synchronisieren:** Automatische Synchronisierung von Anwendungen wie Kalender oder E-Mail aktivieren oder deaktivieren. Sie können festlegen, welche Informationen bei den einzelnen Konten synchronisiert werden sollen. Rufen Sie hierzu **Einstellungen** → **Konten** aus.
- **WLAN-Nutzung anzeigen:** Über WLAN genutzte Datenmenge anzeigen.
- **Mobile Hotspots:** Mobile Hotspots auswählen, um zu verhindern, dass im Hintergrund ausgeführte Anwendungen sie verwenden.

Standort

Ändern Sie die Einstellungen für die Berechtigungen zur Verwendung von Standortinformationen.

Tippen Sie auf dem Einstellungsbildschirm **Standort** und dann den Schalter **Standort an**, um die Funktion zu aktivieren.

- **Modus:** Methode zum Sammeln Ihrer Standortdaten auswählen.
- **KÜRZLICHE STANDORTANFRAGEN:** Anzeigen, welche Anwendungen Ihre aktuellen Standortinformationen anfordern und deren Akkuverbrauch aufrufen.
- **STANDORTDIENSTE:** Standortdienste anzeigen, die vom Gerät verwendet werden.
- **Meine Orte:** Profile einrichten, die bei der Nutzung von GPS-, WLAN- oder Bluetooth-Funktionen zur Ermittlung des aktuellen Standorts für bestimmte Standorte verwendet werden.

Weitere Einstellungen

Passen Sie die Einstellungen für Netzwerke an.

Tippen Sie auf dem Einstellungsbildschirm **Weitere Einstellungen an**.

Standard-Nachrichten-App

Wählen Sie die Standardanwendung für das Versenden von Nachrichten aus.

Mobile Netzwerke

- **Mobile Daten:** Datenverbindungen in allen mobilen Netzwerken verwenden.
- **Daten-Roaming:** Datenverbindungen in Fremdnetzen verwenden.
- **Zugangspunkte:** Zugangspunktnamen (APN) einrichten.
- **Netzmodus:** Netztyp auswählen.
- **Netzbetreiber:** Verfügbare Netze suchen und ein Roaming-Netz auswählen.

VPN

Über diese Funktion können Sie virtuelle private Netze (VPNs) einrichten und verwalten.

VERBINDEN UND FREIGEBEN

NFC

Sie können die NFC-Funktion aktivieren, um Informationen auf NFC-Tags zu lesen oder zu schreiben.

Tippen Sie auf dem Einstellungsbildschirm **NFC** und zum Aktivieren der Funktion den Schieberegler **NFC** an.

- **Android Beam:** Android Beam-Funktion aktivieren, um Daten, Webseiten und Kontakte an NFC-fähige Geräte zu senden.
- **S Beam:** S Beam-Funktion aktivieren, um Daten wie Videos, Bilder oder Dokumente an Geräte zu senden, die NFC und Wi-Fi Direct unterstützen.
- **Tippen und bezahlen:** Standardanwendung für Zahlungen mit dem Mobilgerät festlegen.



Die Liste mit den Zahlungsdiensten enthält möglicherweise nicht alle verfügbaren Zahlungsanwendungen.

Geräte in der Nähe

Sie können Einstellungen für das Freigeben von Inhalten ändern, wenn Sie das Gerät mit Geräten in der Nähe verbinden.

Tippen Sie auf dem Einstellungsbildschirm **Geräte in der Nähe** und dann den Schalter **Geräte in der Nähe** an, um diese Funktion zu aktivieren.

- **GERÄTENAME:** Medienservernamen für das Gerät anzeigen.
- **Freigegebene Inhalte:** Inhalte auswählen, um sie für andere Geräte freizugeben.
- **Zugelassene Geräte:** Liste der Geräte anzeigen, die auf Ihr Gerät zugreifen können.
- **Nicht zugelassene Geräte:** Liste der Geräte anzeigen, für die der Zugriff auf Ihr Gerät blockiert ist.
- **Dateien empfangen:** Uploads von anderen Geräten akzeptieren.

Drucken

Konfigurieren Sie die Einstellungen für Drucker-Plug-ins, die auf dem Gerät installiert sind. Sie können verfügbare Drucker suchen oder manuell einen Drucker hinzufügen, um Dateien über WLAN zu drucken.

Tippen Sie auf dem Einstellungsbildschirm **Drucken** an.

Screen Mirroring

Sie können die Funktion für Bildschirmspiegelung aktivieren und Ihr Display für andere freigeben.

Tippen Sie auf dem Einstellungsbildschirm **Screen Mirroring** an.

TON UND ANZEIGE

Ton

Sie können die Einstellungen für verschiedene Töne auf dem Gerät ändern.

Tippen Sie auf dem Einstellungsbildschirm **Ton** an.

- **Tonmodus:** Tonmodus oder Stumm-Modus verwenden.
- **Lautstärke:** Lautstärke für Anrufringeltöne, Musik und Videos, Systemtöne und Benachrichtigungen einstellen.
- **Vibrationsintensität:** Intensität der Vibrationsbenachrichtigung einstellen.
- **Klingeltöne:** Klingelton für eingehende Anrufe hinzufügen oder auswählen.
- **Vibrationen:** Vibrationsmuster hinzufügen oder auswählen.
- **Benachrichtigungen:** Klingelton für Ereignisse wie eingehende Nachrichten und verpasste Anrufe auswählen.
- **Beim Klingeln vibrieren:** Einstellen, dass das Gerät vibriert und einen Klingelton wiedergibt, um Sie auf eingehende Anrufe hinzuweisen.
- **Tastentöne:** Einstellen, dass das Gerät einen Ton ausgibt, wenn Sie die Tasten des Tastenfelds antippen.
- **Berührungstöne:** Einstellen, dass das Gerät einen Ton ausgibt, wenn Sie eine Anwendung oder Option auf dem Touchscreen auswählen.
- **Ton für Sperrbildschirm:** Einstellen, dass das Gerät einen Ton ausgibt, wenn Sie den Touchscreen sperren oder entsperren.
- **Haptisches Feedback:** Einstellen, dass das Gerät vibriert, wenn Sie Tasten antippen.

- **Ton beim Tippen:** Beim Berühren einer Taste einen Ton ausgeben.
- **Vibrieren beim Tippen:** Einstellen, dass das Gerät beim Berühren einer Taste vibriert.
- **SAMSUNG-ANWENDUNGEN:** Benachrichtigungseinstellungen der Anwendungen ändern.
- **Musikeffekte:** Toneffekt beim Einstellen der Musik auswählen.

Anzeige

Ändern Sie die Display-Einstellungen.

Tippen Sie auf dem Einstellungsbildschirm **Anzeige** an.

- **Helligkeit:** Display-Helligkeit einstellen.
- **Schriftart:**
 - **Schriftstil:** Schriftart für den angezeigten Text ändern.
 - **Schriftgröße:** Schriftgröße ändern.
- **Bildschirmdrehung:** Inhalt automatisch drehen, wenn das Gerät gedreht wird.
 - **Intelligente Drehung:** Einstellen, dass sich die Benutzeroberfläche nicht entsprechend der Ausrichtung Ihres Gesichts dreht.
- **Smart Stay:** Verhindern, dass sich die Hintergrundbeleuchtung ausschaltet, während Sie auf das Display schauen.
- **Bildschirm-Timeout:** Zeitraum einstellen, nach dem die Displaybeleuchtung ausgeschaltet wird.
- **Bildschirmmodus:**
 - **Anpassungsfähige Anzeige:** Ist diese Funktion aktiviert, wird die Anzeige automatisch für verschiedene Anwendungen optimiert.
 - **AMOLED-Kino:** Verwenden Sie diesen Modus in einer dämmrigen Umgebung, z. B. in einem dunklen Raum.
 - **AMOLED-Foto:** In diesem Modus erscheinen die Farben auf dem Display realistischer.
 - **Einfach:** Verwenden Sie diesen Modus in einer normalen Umgebung.
- **Automatischer Kontrast:** Durch Anpassen der Displayhelligkeit Energie sparen.

- **Bildschirmschoner:** Bildschirmschoner starten, wenn das Gerät geladen wird oder mit einer Ladestation verbunden ist.
- **LED-Anzeige:**
 - **Laden:** Benachrichtigungs-LED einschalten, wenn der Akku geladen wird.
 - **Akku fast leer:** Benachrichtigungs-LED einschalten, wenn der Akku fast leer ist.
 - **Benachrichtigungen:** Benachrichtigungs-LED einschalten, wenn verpasste Anrufe, Nachrichten oder Benachrichtigungen vorliegen.
 - **Sprachmemo:** Benachrichtigungs-LED während der Aufnahme von Sprachmemos einschalten.
- **Touch-Key-Beleuchtungsdauer:** Dauer für Hintergrundbeleuchtung der Aktuelle Anwendungen-Taste und Zurück-Taste festlegen.
- **Touch-Empfindlichkeit hoch:** Verwendung des Touchscreens mit Handschuhen ermöglichen.



Je nach Material, das beim Berühren des Geräts getragen wird, werden manche Befehle möglicherweise nicht erkannt.

Hintergrundbild

Hintergrundeinstellungen ändern.

Tippen Sie auf dem Einstellungsbildschirm **Hintergrundbild** an.

- **Startbildschirm:** Hintergrundbild für den Startbildschirm auswählen.
- **Sperrbildschirm:** Hintergrundbild für den gesperrten Bildschirm auswählen.
- **Start- und Sperrbildschirm:** Hintergrundbild für den Startbildschirm und den gesperrten Bildschirm auswählen.

Sperrbildschirm

Ändern Sie die Einstellungen für den gesperrten Bildschirm.

Tippen Sie auf dem Einstellungsbildschirm **Sperrbildschirm** an.

- **Sperrbildschirm:** Ändern Sie die Bildschirmsperrmethode. Die folgenden Optionen variieren je nach ausgewählter Bildschirmsperrmethode.
- **Dual-Uhr:** Dual-Uhr anzeigen.

- **Uhrengröße:** Größe der Uhr ändern.
- **Datum anzeigen:** Datum zusammen mit der Uhr anzeigen.
- **Schnellzugriff für Kamera:** Kameran Schnellzugriff auf dem gesperrten Bildschirm anzeigen.



Diese Funktion ist je nach Region oder Dienstanbieter u. U. nicht verfügbar.

- **Info über Besitzer:** Informationen eingeben, die zusammen mit der Uhr angezeigt werden sollen.
- **Effekt für Entsperren:** Anzuzeigenden Effekt für das Entsperren des Bildschirms auswählen.
- **Zusätzliche Informationen:** Festlegen, dass auf dem gesperrten Bildschirm das Wetter oder die Schrittzahl angezeigt wird, wenn Schrittzähler in **S Health** verwendet wird.
- **Hilfetext:** Hilfetext auf dem gesperrten Bildschirm anzeigen.

Multi Window

Nutzen Sie die Multi Window-Funktion auf Ihrem Gerät.

Tippen Sie auf dem Einstellungsbildschirm **Multi Window** und den Schalter **Multi Window** an, um diese Funktion zu aktivieren.

- **In Multi Window-Ansicht öffnen:** Festlegen, dass das Gerät die Multi Window-Funktion aktiviert, wenn in den Ordnern **Eigene Dateien** oder **Video** Dateien geöffnet werden. Das Gerät aktiviert diese Funktion auch dann, wenn Sie Anhänge von Nachrichten anzeigen.

Benachrichtigungsfeld

Passen Sie die im Benachrichtigungsfeld angezeigten Elemente an.

Tippen Sie auf dem Einstellungsbildschirm **Benachrichtigungsfeld** an.

- **Helligkeitseinstellung:** Festlegen, dass im Benachrichtigungsfeld der Schieberegler für Helligkeit angezeigt wird.
- **Empfohlene Anwendungen:** Festlegen, dass im Benachrichtigungsfeld eine Liste mit empfohlenen Anwendungen angezeigt wird, die anhand Ihrer Aktionen wie dem Anschließen eines Headsets ermittelt werden.
- **Schnelleinstellungen:** Schnelleinstellungstasten im Benachrichtigungsfeld neu anordnen.

Toolbox

Nutzen Sie die Toolbox auf Ihrem Gerät.

Tippen Sie auf dem Einstellungsbildschirm **Toolbox** und den Schalter **Toolbox** an, um diese Funktion zu aktivieren.

Anwendungsliste anzeigen, um eine Auswahl für die Toolbox zu treffen. Tippen Sie **Bearbeiten** an, um die Anwendungsliste zu bearbeiten.

PERSONALISIERUNG

Einfacher Modus

Aktivieren Sie den einfachen Modus.

Tippen Sie auf dem Einstellungsbildschirm **Einfacher Modus** an.

- **Standardmodus:** Gerät auf Standardmodus einstellen.
- **Einfacher Modus:** Gerät auf einfachen Modus einstellen.
- **EINFACHE ANWENDUNGEN:** Anwendungen auswählen, für die ein einfaches Layout angewendet werden soll.

Eingabehilfe

Mit dieser Funktion wird die Eingabe auf dem Gerät erleichtert. Weitere Informationen finden Sie unter [Informationen zur Eingabehilfe](#).

Tippen Sie auf dem Einstellungsbildschirm **Eingabehilfe** an.

Ruhemodus

Wählen Sie aus, welche Benachrichtigungen gesperrt werden, oder stellen Sie ein, dass Benachrichtigungen für Anrufe von angegebenen Kontakten im Ruhemodus erlaubt sind.

Tippen Sie auf dem Einstellungsbildschirm **Ruhemodus** und den Schalter **Ruhemodus** an, um diese Funktion zu aktivieren.

Privater Modus

Mit dem privaten Modus können Sie Ihre persönlichen Inhalte auf dem Gerät vor einem Zugriff durch Unbefugte schützen.

Tippen Sie auf dem Einstellungsbildschirm **Privater Modus** und den Schalter **Privater Modus** an, um diese Funktion zu aktivieren.

- **Entsperrmethode:** Entsperrmethode festlegen oder ändern, um den privaten Modus zu aktivieren.
- **Automatisch deaktivieren:** Privaten Modus automatisch beenden, wenn der Bildschirm ausgeschaltet wird.

Finger-Scanner

Sie können Ihre Fingerabdrücke auf dem Gerät registrieren, um das Gerät zu sichern oder um sich in Ihrem Samsung Konto anzumelden.

Tippen Sie auf dem Einstellungsbildschirm **Finger-Scanner** an.

- **Fingerabdruck-Manager:** Fingerabdruckinformationen registrieren oder löschen.
- **Alternatives Passwort ändern:** Alternatives Passwort ändern, das erforderlich ist, wenn das Gerät den Fingerabdruck nicht erkennt.
- **Sperrbildschirm:** Ändern Sie die Bildschirmsperrmethode.
- **Internet-Anmeldung:** Bei Webseiten anmelden.
- **Samsung Konto bestätigen:** Samsung Konto mit Fingerabdrücken bestätigen.
- **Mit PayPal bezahlen:** Mit Fingerabdrücken im PayPal-Konto anmelden und Käufe bestätigen.



Diese Funktion ist je nach Region oder Dienstanbieter u. U. nicht verfügbar.

BEWEGUNG

Bewegungen und Gesten

Die Bewegungserkennungsfunktion kann aktiviert und die Einstellungen, mit denen die Bewegungserkennung auf dem Gerät gesteuert wird, können geändert werden.

Tippen Sie auf dem Einstellungsbildschirm **Bewegungen und Gesten** an.

- **Direktanruf:** Sprachanruf einleiten, wenn Anruf-, Nachrichten- oder Kontaktdetails angezeigt werden und Sie das Gerät an Ihr Ohr halten.
- **Smart Alert:** Aktivieren, um eine Benachrichtigung für verpasste Anrufe oder neue Nachrichten zu erhalten, wenn Sie das Gerät in die Hand nehmen.
- **Stumm/anhalten:** Eingehende Anrufe und Wecker stummschalten oder Medienwiedergabe anhalten, wenn Sie eine bestimmte Handbewegung ausführen oder vom Bildschirm wegsehen.
 - **Hand auf Bildschirm legen:** Eingehende Anrufe und Wecker stummschalten oder Medienwiedergabe anhalten, wenn Sie den Bildschirm mit der Handfläche abdecken.
 - **Gerät umdrehen:** Eingehende Anrufe und Wecker stummschalten oder Medienwiedergabe anhalten, wenn Sie das Gerät umdrehen (Display nach unten).
 - **Smart Pause:** Videowiedergabe anhalten, wenn Sie vom Bildschirm wegschauen.
- **Aufnehmen durch Wischen mit der Hand:** Screenshot erstellen, indem Sie Ihre Hand auf dem Bildschirm nach links oder rechts ziehen.

Air View

Halten Sie einen Finger über ein Element oder den Bildschirm, um eine Vorschau des Inhalts oder Informationen in Pop-up-Fenstern anzuzeigen.

Tippen Sie auf dem Anwendungsbildschirm **Air View** und den Schalter **Air View** an, um diese Funktion zu aktivieren.

BENUTZER UND SICHERUNG

Konten

Sie können E-Mail- oder SNS-Konten hinzufügen.

Tippen Sie auf dem Einstellungsbildschirm **Konten** an.

Cloud

Sie können die Einstellungen zum Synchronisieren von Daten oder Dateien mit Ihrem Samsung Konto oder Dropbox-Cloudspeicher ändern.

Tippen Sie auf dem Einstellungsbildschirm **Cloud** an.

Sichern und zurücksetzen

Ändern Sie die Einstellungen für die Verwaltung von Einstellungen und Daten.

Tippen Sie auf dem Einstellungsbildschirm **Sichern und zurücksetzen** an.

- **Meine Daten sichern:** Einstellungen und Anwendungsdaten auf dem Google-Server sichern.
- **Sicherungskonto:** Google-Sicherungskonto einrichten und bearbeiten.
- **Automatisch wiederherstellen:** Einstellungen und Anwendungsdaten wiederherstellen, wenn die Anwendungen erneut auf dem Gerät installiert werden.
- **Auf Werkseinstellungen zurücksetzen:** Einstellungen auf Standardwerte ab Werk zurücksetzen und alle Daten löschen.

SYSTEM

Sprache und Eingabe

Ändern Sie die Einstellungen für die Texteingabe. Einige Optionen sind je nach ausgewählter Sprache möglicherweise nicht verfügbar.

Tippen Sie auf dem Einstellungsbildschirm **Sprache und Eingabe** an.

Sprache

Wählen Sie die Displaysprache für alle Menüs und Anwendungen aus.

Standard

Wählen Sie einen Standard-Tastaturtyp für die Texteingabe aus.

Samsung-Tastatur

Tippen Sie  an, um die Einstellungen für die Samsung-Tastatur zu ändern.



Die verfügbaren Optionen variieren möglicherweise je nach Region oder Dienstanbieter.

- **Deutsch:** Standardlayout für die Tastatur auswählen.
- **Eingabesprachen auswählen:** Sprachen für die Texteingabe auswählen.
- **Texterkennung:** Texterkennungsmodus aktivieren, um Wörter basierend auf Ihren Eingaben zu erkennen und Wortvorschläge anzuzeigen. Sie können die Texterkennungseinstellungen nach Ihren Bedürfnissen anpassen.
- **Automatisch ersetzen:** Durch Antippen der Leertaste oder eines Satzzeichens falsch geschriebene Wörter korrigieren und unvollständige Wörter ergänzen.
- **Autom. Großschreibung:** Ersten Buchstaben nach einem Satzzeichen wie Punkt, Frage- oder Ausrufezeichen automatisch großschreiben.
- **Automatische Leerzeichen:** Automatisch ein Leerzeichen zwischen Wörtern einfügen.

- **Autom. Satzzeichen setzen:** Einen Punkt einfügen, wenn Sie zweimal die Leertaste antippen.
- **Tastatur wischen:**
 - **Ohne:** Einstellen, dass die Funktion zum Wischen über die Tastatur deaktiviert wird.
 - **Durchgehende Eingabe:** Einstellen, dass Text durch Wischen auf der Tastatur eingegeben werden kann.
 - **Cursorsteuerung:** Smart-Keyboard-Navigationsfunktion aktivieren, um den Cursor durch Scrollen der Tastatur zu bewegen.
 - **Streicheingabe:** Tastatur für die Eingabe von Zahlen oder Symbolen aktivieren oder deaktivieren, wenn Sie eine Taste gedrückt halten und dann mit dem Finger nach oben wischen.
- **Ton:** Einstellen, dass das Gerät beim Berühren einer Taste einen Ton ausgibt.
- **Vibration:** Einstellen, dass das Gerät beim Berühren einer Taste vibriert.
- **Zeichenvorschau:** Für jeden Buchstaben, der angetippt wird, ein großes Bild anzeigen.
- **Verzögerung bei Tippen und Halten:** Erkennungszeit für das Berühren und Halten des Bildschirms festlegen.
- **Einstellungen zurücksetzen:** Einstellungen für die Samsung-Tastatur zurücksetzen.

Google Spracheingabe

Tippen Sie  an, um die Einstellungen für die Spracheingabe zu ändern.

- **Eingabesprache wählen:** Sprachen für die Texteingabe auswählen.
- **Anstößige Wörter sperren:** Einstellen, ob das Gerät anstößige Wörter bei der Spracheingabe erkennen bzw. ignorieren soll.
- **Offline-Spracherkennung:** Sprachdaten für Offline-Spracheingabe herunterladen und installieren.

Sprachsuche

- **Sprache:** Sprache für die Spracherkennung festlegen.
- **Sprachausgabe:** Einstellen, dass das Gerät Sie mit Sprachmeldungen über die aktuelle Aktion informiert.
- **"Ok Google"-Erkennung:** Spracherkennung starten, wenn Sie bei Verwendung der Suchanwendung den Aktivierungsbefehl sagen.



Diese Funktion ist je nach Region oder Dienstanbieter u. U. nicht verfügbar.

- **Offline-Spracherkennung:** Sprachdaten für Offline-Spracheingabe herunterladen und installieren.
- **Anstößige Wörter sperren:** Anstößige Wörter in Ergebnissen der Sprachsuche ausblenden.
- **Bluetooth-Headset:** Suche nach Begriffen aktivieren, die in das Mikrofon des Bluetooth-Headsets gesprochen werden, wenn ein solches angeschlossen ist.

Text-zu-Sprache-Einstellungen

- **BEVORZUGTE TTS-ENGINE:** Sprachsynthese-Modul auswählen. Tippen Sie  an, um die Einstellungen für Sprachsynthese-Module zu ändern.
- **Sprechgeschwindigkeit:** Geschwindigkeit für die Text-zu-Sprache-Funktion festlegen.
- **Ein Beispiel anhören:** Beispiel des gesprochenen Texts anhören.
- **Status Standardsprache:** Status der Standardsprache für die Text-zu-Sprache-Funktion anzeigen.

Benachrichtigung vorlesen

Lassen Sie Benachrichtigungen über eingehende Anrufe, Nachrichten oder Ereignisse laut vorlesen.

Zeigergeschwindigkeit

Passen Sie die Zeigergeschwindigkeit für eine an Ihr Gerät angeschlossene Maus oder für ein angeschlossenes Trackpad an.

Datum und Uhrzeit

Öffnen und ändern Sie die Einstellungen für die Zeit- und Datumsanzeige.

Tippen Sie auf dem Einstellungsbildschirm **Datum und Uhrzeit** an.



Falls der Akku vollständig entladen oder aus dem Gerät entfernt wird, werden das Datum und die Uhrzeit zurückgesetzt.

- **Automatisch Datum und Uhrzeit:** Datum und Uhrzeit beim Überqueren von Zeitzonen automatisch aktualisieren.
- **Datum einstellen:** Aktuelles Datum manuell einstellen.

- **Uhrzeit einstellen:** Aktuelle Uhrzeit manuell einstellen.
- **Automatische Zeitzone:** Zeitzoneinformationen beim Überqueren von Zeitzonengrenzen automatisch aus dem Netz abrufen.
- **Zeitzone auswählen:** Heimatzeitzone festlegen.
- **24-Stundenformat verwenden:** Zeit im 24-Stundenformat anzeigen.
- **Datumsformat auswählen:** Ein Datumsformat auswählen.

Notfallassistent

Sie können den Notfallmodus aktivieren und Primärkontakte sowie Notfallnachrichten festlegen. Weitere Informationen finden Sie unter [Notfallmodus](#).

Tippen Sie auf dem Einstellungsbildschirm **Notfallassistent** an.

- **Notfallmodus:** Notfallmodus aktivieren und den Akkuverbrauch durch die Verwendung grundlegender Funktionen wie Anrufe senken.
- **Geo News:** Benachrichtigungen zu Unwettern erhalten.



Diese Funktion ist je nach Region oder Dienstanbieter u. U. nicht verfügbar.

- **Hilfenachrichten senden:** Hilfenachrichten durch dreimaliges Drücken der Ein/Aus-Taste senden.
 - **Bilder senden:** Von der vorderen und hinteren Kamera aufgenommene Bilder zusammen mit der Hilfenachricht senden.



Diese Funktion ist je nach Region oder Dienstanbieter u. U. nicht verfügbar.

- **Tonaufnahme senden:** Tonaufnahme erstellen und zusammen mit der Nachricht an die Empfänger senden.
- **Wichtigste Kontakte verwalten:** Empfänger der Hilfenachrichten auswählen oder bearbeiten.

Akku

Sie können die vom Gerät verbrauchte Akkuleistung anzeigen.

Tippen Sie auf dem Einstellungsbildschirm **Akku** an.

- **Akkustatus in Prozent:** Verbleibende Akkulaufzeit anzeigen.

Energiesparmodus

Sie können den Energiesparmodus aktivieren und dessen Einstellungen ändern. Weitere Informationen finden Sie unter [Energie sparen](#).

Tippen Sie auf dem Einstellungsbildschirm **Energiesparmodus** an.

- **Energiesparmodus:** Energiesparmodus aktivieren und zugehörige Einstellungen ändern.
 - **Hintergrunddaten einschränken:** Verhindern, dass im Hintergrund ausgeführte Apps eine mobile Datenverbindung nutzen.
 - **Leistung einschränken:** Verschiedene Optionen einschränken, z. B. die Beleuchtung der Aktuelle Anwendungen-Taste und der Zurück-Taste ausschalten.
 - **Graustufenmodus:** Alle Bildschirmfarben in Graustufen anzeigen.
- **Ultra-Energiesparmodus:** Stand-by-Zeit verlängern und den Akkuverbrauch verringern, indem ein einfaches Layout angezeigt und der Zugriff auf eine Anwendung beschränkt wird.



Die geschätzte maximale Stand-by-Zeit ist die verbleibende Zeit bis zur vollständigen Entladung des Akkus, wenn das Gerät nicht verwendet wird. Die Stand-by-Zeit kann je nach Geräteeinstellungen und Betriebsbedingungen variieren.

Speicher

Rufen Sie die Speicherinformationen des Geräts auf.

Tippen Sie auf dem Einstellungsbildschirm **Speicher** an.



Die tatsächlich verfügbare Kapazität des internen Speichers ist kleiner als angegeben, da das Betriebssystem und die Standardanwendungen Teile des Speichers belegen. Die verfügbare Kapazität ändert sich möglicherweise nach einer Aktualisierung des Geräts.

Sicherheit

Ändern Sie die Einstellungen für die Gerätesicherheit und die SIM- oder USIM-Karte.

Tippen Sie auf dem Einstellungsbildschirm **Sicherheit** an.

- **Geräteadministratoren:** Die auf dem Gerät eingerichteten Geräteadministratoren anzeigen. Geräteadministratoren können mit Ihrer Zustimmung neue Richtlinien auf das Gerät anwenden.
- **Unbekannte Quellen:** Installation von Anwendungen aus unbekanntem Quellen zulassen.
- **Apps überprüfen:** Anwendungen vor der Installation auf schädliche Inhalte prüfen.
- **Gerät verschlüsseln:** Passwort zum Verschlüsseln der auf dem Gerät gespeicherten Daten festlegen. Sie müssen das Passwort eingeben, wenn Sie das Gerät einschalten.



Laden Sie den Akku auf, bevor Sie diese Option aktivieren. Das Verschlüsseln der Daten kann länger als eine Stunde dauern.

- **Fernzugriff:** Steuerung eines verlorenen oder gestohlenen Geräts über das Internet zulassen. Um diese Funktion verwenden zu können, müssen Sie sich bei Ihrem Samsung Konto anmelden.
 - **KONTOREGISTRIERUNG:** Samsung Konto hinzufügen oder anzeigen.
 - **Google location service:** Standortdaten erfassen oder Position des verlorenen oder gestohlenen Geräts über WLAN- oder mobile Netzwerke ermitteln.
- **Info über SIM-Wechsel:** Funktion „Mobilgerät orten“ aktivieren oder deaktivieren. Mit dieser Funktion können Sie das Gerät bei Verlust oder Diebstahl orten.

- **Zur Webseite wechseln:** Auf die Find My Mobile-Website (findmymobile.samsung.com) zugreifen. Auf der Find My Mobile-Webseite können Sie Ihr verlorenes oder gestohlenen Gerät orten und steuern.
- **Reaktivierungssperre:** Einstellen, dass nach dem Zurücksetzen des Geräts das Samsung Konto erforderlich ist, um die Reaktivierung des Geräts durch andere zu verhindern.
- **SIM-PIN Optionen:**
 - **SIM-Karten PIN:** PIN-Sperrfunktion (Eingabe einer PIN vor der Verwendung des Geräts) aktivieren oder deaktivieren.
 - **SIM-PIN ändern:** PIN für den Zugriff auf SIM- oder USIM-Daten ändern.
- **Passwörter sichtbar machen:** Passwörter beim Eingeben anzeigen.
- **Sicherheitsrichtlinien-Updates:** Einstellen, dass das Gerät nach Sicherheitsaktualisierungen sucht und diese herunterlädt.
- **Sicherheitsberichte senden:** Aktualisierte Sicherheitsberichte automatisch an Samsung senden.
- **Speichertyp:** Speichertyp für Berechtigungsdateien festlegen.
- **Vertrauenswürd. Berechtigungen:** Sichere Verwendung verschiedener Anwendungen anhand von Zertifikaten und Berechtigungen sicherstellen.
- **Von USB-Speicher installieren:** Auf dem USB-Speicher gespeicherte verschlüsselte Zertifikate installieren.
- **Berechtigungen löschen:** Berechtigungen vom Gerät entfernen und Passwort zurücksetzen.

Hilfe

Öffnen Sie die Hilfeinformationen, in denen erklärt wird, wie Sie das Gerät und die Anwendungen richtig verwenden oder wichtige Einstellungen konfigurieren.

Tippen Sie auf dem Einstellungsbildschirm **Hilfe** an.

Geräteinformationen

Rufen Sie Informationen zum Gerät auf, bearbeiten Sie den Gerätenamen oder aktualisieren Sie die Software des Geräts.

Tippen Sie auf dem Einstellungsbildschirm **Geräteinformationen** an.

ANWENDUNGEN

Anwendungsmanager

Sie können die Anwendungen auf Ihrem Gerät anzeigen und verwalten.

Tippen Sie auf dem Einstellungsbildschirm **Anwendungsmanager** an.

Standardanwendungen

Wählen Sie eine Standardeinstellung für Anwendungen aus.

Tippen Sie auf dem Einstellungsbildschirm **Standardanwendungen** an.

Anrufeinstellungen

Sie können die Einstellungen für die Anrufaktionen anpassen.

Tippen Sie auf dem Einstellungsbildschirm **Anrufeinstellungen** an.

- **Anruf ablehnen:** Anrufe von bestimmten Telefonnummern automatisch abweisen. Fügen Sie der Liste mit abzuweisenden Anrufen Telefonnummern hinzu.
- **Anrufe beantworten und beenden:**
 - **Drücken der Home-Taste:** Anrufe durch Drücken der Home-Taste annehmen.
 - **Sprachsteuerung:** Anrufe über Sprachbefehle annehmen oder abweisen.
 - **Drücken der Ein-/Aus-Taste:** Anrufe durch Drücken der Ein-/Aus-Taste beenden.

- **Anruf-Pop-ups:**
 - **Anrufbenachrichtigungs-Pop-ups:** Während der Verwendung von Anwendungen wird bei eingehenden Anrufen ein Pop-up-Fenster angezeigt.
 - **Status Pop-ups im Gespr.:** Während der Verwendung von Anwendungen wird der Anrufstatus in einem Pop-up-Fenster angezeigt.
- **Anruferinfo anzeigen:** Letzte Aktivität des Anrufers in sozialen Netzwerken anzeigen, wenn ein Anruf eingeht.
- **Anrufsignale:**
 - **Beim Annehmen vibrieren:** Vibrieren, wenn der andere Teilnehmer einen Anruf annimmt.
 - **Vibration bei Anrufende:** Vibrieren, wenn der andere Teilnehmer einen Anruf beendet.
 - **Verbindungston:** Anrufverbindungston aktivieren oder deaktivieren.
 - **Minutenton:** Minutenton aktivieren oder deaktivieren.
 - **Anrufendeton:** Anruftrennton aktivieren oder deaktivieren.
 - **Während Anrufen benachr.:** Während eines Anrufs auf Ereignisse hinweisen.
- **Anrufzubehör:**
 - **Automatisches Antworten:** Anruf automatisch annehmen, wenn ein Headset angeschlossen ist.
 - **Timer f. autom. Antworten:** Zeitspanne festlegen, nach der ein Anruf beantwortet wird.
 - **Optionen ausgehende Anrufe:** Festlegen, dass ausgehende Anrufe bei gesperrtem Gerät über ein Bluetooth-Headset getätigt werden können.
 - **Für ausgehende Anrufe:** Art ausgehender Anrufe auswählen, wenn ein Bluetooth-Headset verwendet wird.

- **Weitere Einstellungen:**
 - **Anrufer-ID:** Ihre Anruferkennung bei ausgehenden Anrufen den anderen Parteien anzeigen.
 - **Rufumleitung:** Eingehende Anrufe an eine andere Nummer weiterleiten.
 - **Automatische Vorwahl:** Vor einer Telefonnummer automatisch eine Vorwahl einfügen (Ländervorwahl oder Ortsvorwahl).
 - **Anrufsperr:** Ein- oder ausgehende Anrufe blockieren.
 - **Anklopfen:** Während eines laufenden Anrufs auf eingehende Anrufe hinweisen.
 - **Automatische Wahlwiederholung:** Nummern von Anrufen, die nicht verbunden werden konnten oder unterbrochen wurden, erneut wählen.
 - **Feste Rufnummern:** FDN-Modus, in dem ausgehende Anrufe auf die in der FDN-Liste gespeicherten Rufnummern beschränkt werden, aktivieren oder deaktivieren. Geben Sie die PIN2 ein, die mit der SIM- oder USIM-Karte gelieferte wurde.
- **Klingel- und Tastentöne:**
 - **Klingeltöne:** Klingelton für eingehende Anrufe hinzufügen oder auswählen.
 - **Vibrationen:** Vibrationsmuster hinzufügen oder auswählen.
 - **Beim Klingeln vibrieren:** Einstellen, dass das Gerät vibriert und einen Klingelton wiedergibt, um Sie auf eingehende Anrufe hinzuweisen.
 - **Tastentöne:** Einstellen, dass das Gerät einen Ton ausgibt, wenn Sie Tasten auf dem Tastenfeld antippen.
- **Anrufton personalisieren:** Klangqualität eines Anrufs bei angeschlossenem Headset auswählen oder individuell anpassen.
- **Rauschen reduzieren:** Hintergrundgeräusche unterdrücken, damit der andere Teilnehmer Sie besser versteht.
- **Eigenes Video ausblenden:** Bild auswählen, das dem anderen Teilnehmer angezeigt werden soll.
- **Mailbox:** Dienstanbieter für Ihre Mailbox auswählen.
- **Mailboxeinstellungen:** Nummer für den Zugriff auf die Mailbox eingeben. Diese Nummer erhalten Sie von Ihrem Dienstanbieter.
- **Ton:** Klingelton für neue Sprachnachrichten auswählen.
- **Vibrieren:** Einstellen, dass das Gerät vibriert, wenn Sie Sprachnachrichten erhalten.
- **Konten:** IP-Anrufe entgegennehmen und Konten für IP-Anrufdienste einrichten.
- **Internetanrufe tätigen:** Festlegen, ob IP-Anrufdienste für alle Anrufe oder nur für IP-Anrufe verwendet werden.

Kontakte

Sie können Einstellungen für die Verwendung von Kontakten ändern.

Tippen Sie auf dem Einstellungsbildschirm **Kontakte** an.

- **Importieren/Exportieren:** Kontakte importieren oder exportieren.
- **Anzuzeigende Kontakte:** Kontakte auswählen, die angezeigt werden sollen.
- **Streichen für Anr./Nach. send.:** Anruf tätigen oder Nachricht senden, wenn Sie einen Kontakt in der Kontaktliste nach links oder rechts ziehen.
- **Nur Kontakte m. Telefonnr.:** Nur Kontakte mit einer gespeicherten Telefonnummer anzeigen.
- **Sortieren nach:** Option zum Sortieren von Kontakten auswählen.
- **Kontakte anzeigen nach:** Option zum Anzeigen von Kontaktnamen auswählen.
- **Kontaktinformationen senden:** Freigabemethode für Kontakte auswählen.
- **Konten:** Konten hinzufügen oder bearbeiten, mit denen Kontakte synchronisiert werden sollen.

E-Mail

Sie können die Einstellungen für das Verwalten und Senden von E-Mails ändern.

Tippen Sie auf dem Einstellungsbildschirm **E-Mail** an.

- **Konten verwalten:** Vorhandene E-Mail-Konten verwalten oder neue Konten hinzufügen.
- **Anzeige:** Einstellungen für das Anzeigen von E-Mails ändern.
- **Standardanzeige:** Einen bestimmten Bildschirm nach dem Löschen von E-Mails öffnen.
- **VIP-Einstellungen:** Einstellungen für VIP-Absender ändern.
- **Spam-Adressen:** Zu blockierende E-Mail-Adressen hinzufügen.
- **Verzögertes Senden von E-Mails:** Wartezeit festlegen, nach der E-Mails nach dem Antippen der Senden-Taste gesendet werden.

Galerie

Sie können die Einstellungen für die **Galerie** ändern.

Tippen Sie auf dem Einstellungsbildschirm **Galerie** an.

- **Nur über WLAN synchr.:** Inhalte nur synchronisieren, wenn eine WLAN-Verbindung besteht.
- **Tag-Buddy:** Einstellen, dass das Gerät kontextabhängige Tags anzeigt.
- **Gesichts-Tag:** Gesichter auf dem Bild als Gesichts-Tags registrieren.

Internet

Sie können Einstellungen für die Verwendung des Internets ändern.

Tippen Sie auf dem Einstellungsbildschirm **Internet** an.

- **Konto:** In einem Samsung Konto anmelden.
- **Startseite festlegen:** Standard-Startseite festlegen.
- **Formulare automatisch ausfüllen:** Beim Ausfüllen von Formularen auf Webseiten automatisch Benutzerinformationen wie Namen oder Telefonnummern eingeben.
- **Datenschutz:** Persönliche Daten beim Besuchen von Webseiten verwalten.
- **Bildschirm und Text:** Beim Anzeigen von Webseiten Einstellungen ändern, Schriftgröße einstellen usw.
- **Inhaltseinstellungen:** Einstellungen für das Verwalten von Cookies von Webseiten ändern oder festlegen, ob Pop-up-Fenster angezeigt werden usw.
- **Bandbreitenverwaltung:** Bandbreiteneinstellungen ändern.

Nachrichten

Sie können die Einstellungen für die Verwendung von Nachrichten ändern.

Tippen Sie auf dem Einstellungsbildschirm **Nachrichten** an.

- **Standard-Nachrichten-App:** Standardanwendung für das Versenden von Nachrichten auswählen.
- **Anzeige:** Einstellungen für das Nachrichtenfenster wie Schriftgröße, Hintergrundfarbe usw. ändern.
- **Schnellantworten:** Nachrichtenvorlage hinzufügen oder bearbeiten.
- **SMS:** Einstellungen für Textnachrichten ändern.
- **MMS:** Einstellungen für MMS ändern.
- **Alte Nachrichten löschen:** Alte Nachrichten löschen, wenn die maximale Anzahl an Nachrichten überschritten wurde.
- **VIPs:** Liste der VIP-Absender anzeigen.
- **WAP-Push:** Intervall für Pop-up-Benachrichtigungen über neue Nachrichten festlegen.
- **Cell Broadcast:** Cell Broadcast-Nachrichten empfangen.
- **Benachrichtigungen:** Über neue Nachrichten benachrichtigen.
- **Signatur:** Signatur in der Nachricht anzeigen.
- **Spam-Filter:** Nachrichten von bestimmten Nummern oder mit bestimmten Wörtern blockieren.
- **Nachrichten später senden:** Zeit bis zum Senden einer Nachricht festlegen, nachdem die Senden-Taste angetippt wurde.
- **Sicherer Modus:**
 - **Zugriff auf alle Links:** Zulassen, dass der Link in einer Nachricht durch Antippen geöffnet wird.
 - **Nachricht bei mögl. Gefahr:** Beim Installieren einer Anwendung mit unterstützter Nachrichtenfunktion benachrichtigen, um Phishing zu verhindern.

S Planner

Sie können die Einstellungen für die Verwendung von **S Planner** ändern.

Tippen Sie auf dem Einstellungsbildschirm **S Planner** an.

- **Erster Tag der Woche:** Ersten Wochentag auswählen.
- **Wochennummern anzeigen:** Wochenzahlen in einem Jahr anzeigen.
- **Abgelehnte Ereignisse ausblenden:** Ereignisse ausblenden, falls Sie die entsprechende Einladung abgelehnt haben.
- **Abgeschlossene Aufgaben ausblenden:** Abgeschlossene Aufgaben ausblenden.
- **Wetter:** Wetterbericht anzeigen.
- **Zeitzone festlegen:** Zeitzoneneinstellung auch bei der Reise in eine andere Zeitzone unverändert lassen.
- **Zeitzone auswählen:** Zeitzone auswählen.
- **Heute anzeigen nach:** Den Kalender auf die Verwendung einer bestimmten Zeitzone festlegen.
- **Alarmtyp auswählen:** Benachrichtigungseinstellungen für Ereignisse auswählen.
- **Benachrichtigungston:** Klingelton für Ereignisse oder Aufgaben auswählen.
- **Vibration:** Vibration als Benachrichtigung über Ereignisse oder Aufgaben einstellen.
- **Schnellantworten:** Vorlagen für das Senden von Nachrichten an Teilnehmer von Ereignissen erstellen.

S Voice

Sie können die Einstellungen für die Spracherkennung ändern.

Tippen Sie auf dem Einstellungsbildschirm **S Voice** an.

- **Sprache:** Sprache für die Spracherkennung festlegen.
- **Anstößige Wörter ausblenden:** Anstößige Wörter in Ergebnissen der Sprachsuche ausblenden.
- **S Voice Informationen:** Versionsinformationen anzeigen.
- **Über Home-Taste öffnen:** Einstellen, dass **S Voice** durch zweimaliges Drücken der Home-Taste gestartet wird.
- **Mit Sprache wecken:** Während der Verwendung von **S Voice** Spracherkennung durch Aussprechen eines Entsperrbefehls aktivieren.

- **Automatisch Lautsprecher:** Freisprecheinrichtung automatisch aktivieren, wenn ein Anruf mit **S Voice** ausgeführt wird.
- **Inhalt der Nachricht anzeigen:** Text einer neuen Nachricht anzeigen.
- **Verpasste Ereignisse:** **S Voice** aktivieren und verpasste Benachrichtigungen anzeigen, wenn ein Headset angeschlossen ist und Sie die Headset-Taste drücken.
- **Persönliches Briefing:** In **S Planner** gespeicherte Ereignisse während der Verwendung von **S Voice** anzeigen.
- **S Voice-Daten löschen:** Von **S Voice** verwendete Daten vom S Voice-Server löschen.
- **Privatadresse:** Geben Sie Ihre Privatadresse ein, um bei der Spracherkennungsfunktion Standortinformationen zu verwenden.
- **Bei Facebook anmelden:** Facebook-Kontoinformationen eingeben, um Facebook mit **S Voice** zu verwenden.
- **Bei Twitter anmelden:** Twitter-Kontoinformationen eingeben, um Twitter mit **S Voice** zu verwenden.

Eingabehilfe

Informationen zur Eingabehilfe

Eingabehilfemenüs sind spezielle Funktionen für Benutzer mit bestimmten körperlichen Behinderungen wie Seh- oder Hörschwäche.

[Eingabehilfemenüs mit der Home-Taste öffnen](#)

[Sprachmeldungen \(TalkBack\)](#)

[Schriftgröße ändern](#)

[Bildschirm vergrößern](#)

[Benachrichtigungserinnerungen einstellen](#)

[Displayfarben umkehren](#)

[Farbeinstellung](#)

[Blitzlicht-Benachrichtigung einstellen](#)

[Alle Töne ausschalten](#)

[Untertitteleinstellungen](#)

[Audio-Balance anpassen](#)

[Mono-Audio](#)

[Automatische Haptik](#)

[Assistentenmenü](#)

[Smart Scroll](#)

[Optionen für die Verzögerung bei Berühren und Halten festlegen](#)

[Interaktionssteuerung](#)

[Anrufe beantworten und beenden](#)

[Einfachen Antippmodus verwenden](#)

[Eingabehilfeinstellungen verwalten](#)

[Weitere hilfreiche Funktionen verwenden](#)

Öffnen Sie den Anwendungsbildschirm und tippen Sie **Einstellungen** → **Eingabehilfe** an, um Eingabehilfemenüs zu verwenden.

Eingabehilfemenüs mit der Home-Taste öffnen

Sie können auf die Eingabehilfemenüs zugreifen, indem Sie dreimal schnell die Home-Taste drücken.

- Eingabehilfe
- TalkBack
- Negative Farben
- Interaktionssteuerung

Tippen Sie auf dem Anwendungsbildschirm **Einstellungen** → **Eingabehilfe** → **Direktzugriff** und den Schalter **Direktzugriff** an, um diese Funktion zu aktivieren. Drücken Sie dreimal schnell die Home-Taste, und wählen Sie dann das zu öffnende Eingabehilfemenü aus.

Wenn Sie mehrere Menüs auswählen, erscheint ein Pop-up-Fenster mit der Frage, welches Menü verwendet werden soll, wenn die Home-Taste dreimal schnell gedrückt wird. Aktivieren Sie diese Funktion, wenn in den Eingabehilfemenüs die **Interaktionssteuerung** aktiviert werden soll. Tippen Sie auf dem Anwendungsbildschirm **Einstellungen** → **Eingabehilfe** → **Geschicklichkeit und Interaktion** → **Interaktionssteuerung** und den Schalter **Interaktionssteuerung** an, um diese Funktion zu aktivieren.

Sprachmeldungen (TalkBack)

TalkBack aktivieren oder deaktivieren

Wenn Sie TalkBack aktivieren, liest das Gerät den Text auf dem Bildschirm oder ausgewählte Funktionen vor. Diese Funktion ist nützlich, wenn Sie Probleme haben, die Anzeige auf dem Display zu erkennen.

- 1 Tippen Sie auf dem Anwendungsbildschirm **Einstellungen** → **Eingabehilfe** → **Sehhilfe** → **TalkBack** an.
- 2 Tippen Sie den Schieberegler **TalkBack** an, um die Funktion zu aktivieren.
Tippen Sie zum Deaktivieren von TalkBack den Schieberegler **TalkBack** und dann zweimal schnell hintereinander eine andere Stelle auf dem Bildschirm an.
- 3 Tippen Sie **OK** an.
Tippen Sie zum Deaktivieren von TalkBack **OK** und dann zweimal schnell hintereinander eine andere Stelle auf dem Bildschirm an.

Wenn Sie TalkBack aktivieren, gibt das Gerät Sprachmeldungen aus und liest die von Ihnen ausgewählten Funktionen laut vor. Außerdem gibt das Gerät Sprachmeldungen aus, wenn der Bildschirm ausgeschaltet ist, wenn neue Benachrichtigungen vorliegen usw.

Wenn Sie **Tippen & Entdecken** aktivieren und gleichzeitig TalkBack verwenden, werden ausgewählte Elemente vorgelesen. Angetippte Bildelemente werden zunächst vorgelesen. Wenn Sie dann zweimal schnell eine beliebige Stelle auf dem Bildschirm antippen, wird die Funktion ausgeführt oder die Anwendung geöffnet. Wenn **Tippen & Entdecken** deaktiviert ist, kann das Gerät verschiedene Funktionen, die Fingerbewegungen erfordern, nicht ausführen.

Öffnen Sie zum Aktivieren von **Tippen & Entdecken** den Anwendungsbildschirm und tippen Sie **Einstellungen** → **Eingabehilfe** → **Sehhilfe** → **TalkBack** → **Einstellungen** an und aktivieren Sie dann das Kontrollkästchen **Tippen & Entdecken**.



Einige Funktionen sind bei Verwendung von TalkBack nicht verfügbar.

Bildschirm mit Fingerbewegungen steuern

Sie können diverse Fingerbewegungen zur Bildschirmsteuerung während der Verwendung von TalkBack verwenden. Wenn **Tippen & Entdecken** deaktiviert ist, kann das Gerät einige Funktionen, die Fingerbewegungen erfordern, nicht ausführen.

Öffnen Sie zum Aktivieren von **Tippen & Entdecken** den Anwendungsbildschirm und tippen Sie **Einstellungen** → **Eingabehilfe** → **Sehhilfe** → **TalkBack** → **Einstellungen** an und aktivieren Sie dann das Kontrollkästchen **Tippen & Entdecken**.

- **Bildschirm erkunden:** Platzieren Sie einen Finger auf dem Bildschirm und bewegen Sie ihn, um den Bildschirm zu erkunden. Tippen und halten Sie ein Element. Anschließend wird der Name des Elements laut gelesen. Wenn Sie Ihren Finger anheben, ist das Element unter dem Finger ausgewählt.
- **Elemente auswählen:** Tippen Sie ein Element an, um es zu auswählen. Oder tippen und halten Sie ein Element auf dem Bildschirm und heben Sie anschließend den Finger an.
- **Ausgewähltes Element öffnen:** Heben Sie den Finger an, sobald das gewünschte Element gelesen wird. Tippen Sie anschließend zweimal schnell einen beliebigen Bildschirmbereich an.
- **Vorheriges Element auswählen:** Blättern Sie auf dem Bildschirm mit einem Finger schnell nach oben oder nach links.

- Nächstes Element auswählen: Blättern Sie auf dem Bildschirm mit einem Finger schnell nach unten oder nach rechts.
- In Listen blättern: Blättern Sie auf dem Bildschirm mit zwei Fingern nach oben oder nach unten.
- Zurück zur vorherigen Seite: Blättern Sie auf dem Bildschirm mit zwei Fingern nach rechts.
- Weiter zur nächsten Seite: Blättern Sie auf dem Bildschirm mit zwei Fingern nach links.
- Bildschirm entsperren: Blättern Sie auf dem gesperrten Bildschirm mit zwei Fingern in eine beliebige Richtung.
- Benachrichtigungsfeld öffnen: Ziehen Sie den oberen Bildschirmrand mit zwei Fingern nach unten.
- Schnelleinstellungen öffnen: Ziehen Sie den oberen Bildschirmrand mit drei Fingern nach unten.

Die Einstellungen der Fingerbewegungen für TalkBack können unter **Bewegungen verwalten** konfiguriert werden. Weitere Informationen finden Sie unter [Einstellungen der Fingerbewegungen konfigurieren](#).

Einstellungen der Fingerbewegungen konfigurieren

Während der Verwendung von TalkBack können Sie Aktionen mit Fingerbewegungen ausführen. Aktionen wie das Zurückkehren zum vorherigen Bildschirm, Öffnen des Startbildschirms usw. können ausgeführt werden. Konfigurieren Sie vor der Verwendung die Fingerbewegungen.

Einstellungen für vertikale Gesten konfigurieren

Sie können zweistufige vertikale Gesten verwenden, indem Sie Ihren Finger vom unteren Bildschirmrand nach oben und unten oder umgekehrt ziehen.

Tippen Sie auf dem Anwendungsbildschirm **Einstellungen** → **Eingabehilfe** → **Sehhilfe** → **TalkBack** → **Einstellungen** → **Bewegungen verwalten** → **Zweistufige vertikale Bewegung** an. Wählen Sie anschließend eine der folgenden Funktionen aus:

- **Zum ersten und letzten Element auf dem Bildschirm wechseln:** Wenn Sie Ihren Finger auf dem Bildschirm nach oben und dann nach unten ziehen, wird das erste Element am oberen Bildschirmrand ausgewählt. Wenn Sie Ihren Finger auf dem Bildschirm nach unten und dann nach oben ziehen, wird das letzte Element am unteren Bildschirmrand ausgewählt.
- **Durch alle Leseeinheiten zirkulieren:** Wenn Sie Ihren Finger auf dem Bildschirm nach oben und dann nach unten ziehen, wird die Leseinheit geändert. Die Leseinheit ändert sich in Seite, Absatz, Zeile, Wort, Zeichen und Standard. Wenn Sie den Finger auf dem Bildschirm nach unten und dann nach oben ziehen, wird die Leseinheit in umgekehrter Reihenfolge geändert.

Einstellungen für Schnellzugriffsgesten konfigurieren

Mit dieser Funktion konfigurieren Sie acht Schnellzugriffsgesten. Es können unterschiedliche Gesten konfiguriert werden, z. B. nach oben Ziehen des Fingers mit anschließendem nach rechts Ziehen des Fingers, ohne ihn anzuheben. Sie können Schnellzugriffsgesten ändern oder leeren Schnellzugriffen Funktionen zuweisen.

Tippen Sie auf dem Anwendungsbildschirm **Einstellungen** → **Eingabehilfe** → **Sehhilfe** → **TalkBack** → **Einstellungen** → **Bewegungen verwalten** an. Wählen Sie eine Geste aus und weisen Sie ihr eine Funktion zu.

Die folgenden Funktionen sind verfügbar:

- **Schaltfläche "Zurück"**: Zum vorherigen Bildschirm zurückzukehren.
- **Schaltfläche "Startbildschirm"**: Startbildschirm öffnen.
- **Schaltfläche "Letzte Apps"**: Liste der zuletzt verwendeten Anwendungen öffnen.
- **Benachrichtigungen öffnen**: Benachrichtigungsfeld öffnen.
- **Menü für globalen Kontext öffnen**: Globales Kontextmenü öffnen. Berühren und halten Sie den Bildschirm, um das kreisförmige globale Kontextmenü zu öffnen. Sie können Funktionen wie **Schnelle Navigation**, **Von oben an lesen**, **Letzte Äußerung buchstabieren** oder **Ab dem nächsten Element lesen** verwenden. Durchsuchen Sie anschließend Menüs, indem Sie mit dem Finger ohne Loslassen einen Kreis ziehen. Wenn Sie das gewünschte Menü finden, lassen Sie das Menü los, um es auszuwählen.

Tippen Sie links oben auf dem Bildschirm **Feedback anhalten** an, um die Sprachmeldung anzuhalten.

Tippen Sie rechts oben auf dem Bildschirm **TalkBack-Einstellungen** an, um die TalkBack-Einstellungen aufzurufen. Weitere Informationen finden Sie unter [Einstellungen für TalkBack konfigurieren](#).

- **Menü für lokalen Kontext öffnen**: Lokales Kontextmenü öffnen. Sie können eine Einheit zum Lesen von Text auf dem Bildschirm auswählen. Wenn Sie diese Funktion während der Eingabe von Text verwenden, sind Kontextmenüs wie das Cursorsteuerungsmenü verfügbar. Berühren und halten Sie den Bildschirm, um das kreisförmige Kontextmenü zu öffnen. Durchsuchen Sie anschließend Menüs, indem Sie mit dem Finger ohne Loslassen einen Kreis ziehen. Wenn Sie das gewünschte Menü finden, lassen Sie das Menü los, um es auszuwählen.
- **Von oben an lesen**: Elemente werden in der Reihenfolge vom ersten zum letzten Element laut gelesen.
- **Ab dem nächsten Element lesen**: Elemente werden in der Reihenfolge ab dem Element neben dem ausgewählten Element laut gelesen.

Leseeinheiten ändern

Bei der Verwendung von TalkBack können Sie Sprachausgabe für Bildschirmtext verwenden. Ziehen Sie den Finger nach oben, unten, links oder rechts, um den gewünschten Text auszuwählen. Standardmäßig liest das Gerät Text im ausgewählten Bereich laut. Sie können aber auch einstellen, dass Text in anderen Leseeinheiten wie Zeilen oder Absätzen gelesen wird.

Leseeinheiten über das lokale Kontextmenü ändern

- 1 Wählen Sie Text aus, der gelesen werden soll.
- 2 Ziehen Sie Ihren Finger nach oben und dann ohne Loslassen nach rechts, um das lokale Kontextmenü zu öffnen.
- 3 Berühren und halten Sie den Bildschirm und ziehen Sie mit dem Finger einen Kreis, um Menüs zu durchsuchen. Heben Sie anschließend den Finger an, sobald Sie **Leseinheit ändern** hören.
- 4 Berühren und halten Sie den Bildschirm erneut und ziehen Sie mit dem Finger einen Kreis, um Menüs zu durchsuchen. Heben Sie den Finger an, sobald Sie die gewünschte Leseinheit hören.

Informationen zum Ändern der Schnellzugriffsgeste zum Öffnen des lokalen Kontextmenüs finden Sie unter [Einstellungen für Schnellzugriffsgesten konfigurieren](#).

Leseeinheiten mithilfe zweistufiger vertikaler Gesten ändern

Wenn Sie Ihren Finger auf dem Bildschirm nach oben und dann nach unten ziehen, wird die Leseinheit geändert. Die Leseinheit ändert sich in Seite, Absatz, Zeile, Wort, Zeichen und anschließend Standard. Wenn Sie den Finger auf dem Bildschirm nach unten und dann nach oben ziehen, wird die Leseinheit in umgekehrter Reihenfolge geändert.

Tippen Sie auf dem Anwendungsbildschirm **Einstellungen** → **Eingabehilfe** → **Sehhilfe** → **TalkBack** → **Einstellungen** → **Bewegungen verwalten** → **Zweistufige vertikale Bewegung** → **Durch alle Leseeinheiten zirkulieren** an.

Sie können den Text neben dem ausgewählten Text mit der aktuellen Leseinheit wiedergeben. Ziehen Sie den Finger auf dem Bildschirm nach unten oder nach rechts, um den Text im nächsten Textabschnitt wiederzugeben. Sie können auch den Text vor dem ausgewählten Text mit der aktuellen Leseinheit wiedergeben. Ziehen Sie den Finger auf dem Bildschirm nach unten oder nach links, um den Text im vorherigen Textabschnitt wiederzugeben.

TalkBack anhalten

Öffnen Sie das globale Kontextmenü, indem Sie den Finger auf dem Bildschirm ohne Loslassen nach unten und dann nach rechts ziehen. Wenn Sie links oben auf dem Bildschirm **Feedback anhalten** auswählen, wird TalkBack angehalten.

Wenn TalkBack angehalten ist, können Sie die Funktion unter anderem durch Einschalten des Bildschirms fortsetzen. Öffnen Sie zum Ändern der Fortsetzungsmethode für TalkBack den Anwendungsbildschirm und tippen Sie **Einstellungen** → **Eingabehilfe** → **Sehhilfe** → **TalkBack** → **Einstellungen** → **Aus Sperre erneut starten** an. Wählen Sie anschließend eine Option aus.

Informationen zum Ändern der Schnellzugriffsgeste zum Öffnen des globalen Kontextmenüs finden Sie unter [Einstellungen für Schnellzugriffsgesten konfigurieren](#).

Funktion zur Schnellnavigation verwenden

Mit der Funktion zur Schnellnavigation können Sie auf Menüs zugreifen, indem Sie auf dem Bildschirm einen Kreis ziehen, um ein Element auszuwählen, ohne nach oben oder unten zu blättern.

Öffnen Sie das globale Kontextmenü, indem Sie den Finger auf dem Bildschirm ohne Loslassen nach unten und dann nach rechts ziehen. Berühren und halten Sie den Bildschirm und ziehen Sie mit dem Finger einen Kreis um das Menü, um Menüs zu durchsuchen. Heben Sie anschließend den Finger an, sobald Sie **Schnelle Navigation** hören. Berühren und halten Sie den Bildschirm erneut und ziehen Sie mit dem Finger einen Kreis um das Menü, um Menüs zu durchsuchen. Heben Sie den Finger an, sobald Sie das gewünschte Menü hören.

Bildkennzeichnungen hinzufügen und verwalten

Bildern auf dem Bildschirm können Kennzeichnungen hinzugefügt werden. Das Gerät liest die Kennzeichnungen laut vor, wenn die Bilder ausgewählt werden. Fügen Sie nicht beschrifteten Bildern Kennzeichnungen über das lokale Kontextmenü hinzu.

Öffnen Sie das lokale Kontextmenü, indem Sie den Finger auf dem Bildschirm ohne Loslassen nach oben und dann nach rechts ziehen. Berühren und halten Sie den Bildschirm und ziehen Sie mit dem Finger einen Kreis um das Menü, um Menüs zu durchsuchen. Wenn Sie den Befehl für das Menü zum Hinzufügen von Kennzeichnungen hören, heben Sie den Finger an, um Kennzeichnungen hinzuzufügen.

Öffnen Sie zum Anzeigen der Kennzeichnungen den Anwendungsbildschirm und tippen Sie **Einstellungen** → **Eingabehilfe** → **Sehhilfe** → **TalkBack** → **Einstellungen** → **Benutzerdefinierte Labels verwalten** an.

Einstellungen für TalkBack konfigurieren

Konfigurieren Sie Einstellungen für TalkBack zur bequemeren Verwendung.

Tippen Sie auf dem Anwendungsbildschirm **Einstellungen** → **Eingabehilfe** → **Sehhilfe** → **TalkBack** → **Einstellungen** an. Sie können auch das globale Kontextmenü öffnen, indem Sie den Finger auf dem Bildschirm ohne Loslassen nach unten und dann nach rechts ziehen. Ziehen Sie den Finger dann auf dem Bildschirm nach rechts oben und heben Sie ihn an, wenn Sie **TalkBack-Einstellungen** hören.

- **Sprachlautstärke:** Lautstärke für Sprachmeldungen anpassen.
Die Lautstärke der Sprachmeldungen kann je nach Medienlautstärke variieren. Drücken Sie zum Anpassen der Medienlautstärke die Lautstärketaste nach oben oder unten, während Sie Sprachmeldungen anhören. Sie können auch auf dem Anwendungsbildschirm **Einstellungen** → **Ton** → **Lautstärke** antippen und den Schieberegler für die Medieninhalte nach links oder rechts ziehen.
- **Änderung der Stimmlage:** Lassen Sie mit der Tastatur eingegebenen Text vom Gerät in tiefer Tonlage vorlesen.
- **Tastatur-Echo:** Text, der über die Tastatur eingegeben wird, laut vorlesen, wenn Sie die Leertaste antippen.
- **Sprechen/Bildschirm aus:** Sprachmeldungen ausgeben, wenn der Bildschirm ausgeschaltet ist.
- **Näherungssensor:** Sprachmeldungen anhalten, wenn Sie die Hand über den Sensor oben am Gerät halten. Tippen Sie den Bildschirm an, um die Sprachmeldung fortzusetzen.
- **Für kontinuierliches Lesen schütteln:** Lassen Sie angezeigten Text laut vorlesen, sobald das Gerät geschüttelt wird. Sie können aus diversen Schüttelintensitäten auswählen.
- **Anrufer-ID sprechen:** Bei einem eingehenden Anruf den Namen des Anrufers laut lesen.
- **Vibrations-Feedback:** Einstellen, dass das Gerät vibriert, wenn Sie Tasten antippen.
- **Ton-Feedback:** Ton ausgeben, wenn Sie den Bildschirm steuern, z. B. Blättern auf dem Bildschirm.

- **Fokus auf Sprachaudio:** Medienlautstärke verringern, wenn das Gerät ein Element laut liest.
- **Tonlautstärke:** Lautstärke anpassen, mit der bei Bildschirmberührung Klang ausgegeben wird. Diese Funktion steht zur Verfügung, wenn **Ton-Feedback** ausgewählt ist.
- **Tippen & Entdecken:** Die Elemente auf dem Bildschirm unter Ihrem Finger laut lesen. Wenn Sie hören, dass sich das gewünschte Element unter Ihrem Finger befindet, lassen Sie den Bildschirm los und tippen Sie eine beliebige Stelle des Bildschirms zweimal schnell hintereinander an, um es zu öffnen. Zur gewünschten Seite gelangen Sie, indem Sie mit zwei Fingern nach links oder rechts blättern. Details zum Steuern des Bildschirms mit der Funktion „Tippen & Entdecken“ finden Sie unter [Bildschirm mit Fingerbewegungen steuern](#).
- **Listen automatisch scrollen:** Automatisch in der übrigen nicht angezeigten Liste blättern und die Elemente laut lesen.
- **Auswahl durch einmaliges Tippen:** Das Gerät zum Öffnen des ausgewählten Elements durch einmaliges Antippen einstellen.
- **Anleitung „Tippen & Entdecken“ starten:** Lernprogramm zur Verwendung der Explore by Touch-Funktion anzeigen.
- **Bewegungen verwalten:** Aktionen zuweisen, die mit Fingerbewegungen ausgeführt werden sollen. Weitere Informationen finden Sie unter [Einstellungen der Fingerbewegungen konfigurieren](#).
- **Benutzerdefinierte Labels verwalten:** Hinzugefügte Kennzeichnungen anzeigen.
- **Aus Sperre erneut starten:** Methode zum Fortsetzen der Sprachmeldung auswählen.
- **Entwicklereinstellungen:** Optionen für die Anwendungsentwicklung einstellen.

Gerät bei ausgeschaltetem Bildschirm verwenden

Legen Sie die anhaltende Deaktivierung des Bildschirms fest, um den Bildschirminhalt vor ungewollten Mitlesern zu verbergen. Der Bildschirm wird nicht eingeschaltet, wenn Sie externe Tasten drücken oder den Bildschirm antippen. Außerdem werden gerade aktivierte Funktionen nicht ausgeschaltet.

Tippen Sie auf dem Anwendungsbildschirm **Einstellungen** → **Eingabehilfe** → **Sehhilfe** an und aktivieren Sie das Kontrollkästchen **Ausgeschalteter Bildschirm**. Sie können diese Funktion durch zweimalige Betätigung der Ein/Aus-Taste aktivieren oder deaktivieren.

Schnelle Tasteneingabe-Funktion verwenden

Ein Zeichen wird eingegeben, sobald Sie den Finger von der Taste anheben. Anstelle des Anhebens des Fingers und des doppelten Tippens können Sie diese Funktion zur Zeicheneingabe verwenden.

Tippen Sie auf dem Anwendungsbildschirm **Einstellungen** → **Eingabehilfe** → **Sehhilfe** an und aktivieren Sie dann das Kontrollkästchen **Schnelle Tasteneingabe**.

Passwörter laut lesen

Das Passwort wird laut gelesen, wenn Sie das Passwort eingeben, während TalkBack aktiviert ist. Mit dieser Funktion können Sie sicherstellen, dass Sie das richtige Passwort eingeben.

Tippen Sie auf dem Anwendungsbildschirm **Einstellungen** → **Eingabehilfe** → **Sehhilfe** an und aktivieren Sie dann das Kontrollkästchen **Passwörter sagen**.

Text-zu-Sprache-Funktionen einstellen

Ändern Sie die Einstellungen für Text-zu-Sprache-Funktionen, die bei aktiviertem TalkBack verwendet werden, z. B. Sprachen, Geschwindigkeit usw.

Tippen Sie auf dem Anwendungsbildschirm **Einstellungen** → **Eingabehilfe** → **Sehhilfe** → **Text-zu-Sprache-Einstellungen** an und verwenden Sie dann folgende Funktionen:

- **Samsung Text-zu-Sprache-Engine** / **Google Text-in-Sprache**: Modul für die Text-zu-Sprache-Funktion auswählen.
- **Sprechgeschwindigkeit**: Geschwindigkeit für die Text-zu-Sprache-Funktion festlegen.
- **Ein Beispiel anhören**: Beispiel des gesprochenen Texts anhören. Kann das Gerät Beispiele nicht laut lesen, tippen Sie  → **Sprachdaten installieren** an, um Sprachdaten für die Text-zu-Sprache-Funktion herunterzuladen und zu installieren.
- **Status Standardsprache**: Status der aktuellen Sprache für die Text-zu-Sprache-Funktion anzeigen.

Text über die Tastatur eingeben

Tippen Sie zum Anzeigen der Tastatur das Texteingabefeld an und tippen Sie dann zweimal schnell eine andere Stelle auf dem Bildschirm an.



Wenn Sie die Tastatur mit dem Finger berühren, werden die Zeichentasten, die der Finger berührt, laut gelesen. Wenn Sie das gewünschte Zeichen hören, lassen Sie den Bildschirm los, um es auszuwählen. Das Zeichen wird eingegeben und das Gerät liest den Text laut.

Wenn **Schnelle Tasteneingabe** nicht aktiviert ist, lassen Sie den Finger vom gewünschten Zeichen los und tippen Sie zweimal schnell eine beliebige Stelle auf dem Bildschirm an. Öffnen Sie zum Aktivieren der Schnelleingabefunktion den Anwendungsbildschirm, tippen Sie **Einstellungen** → **Eingabehilfe** → **Sehhilfe** an und aktivieren Sie dann das Kontrollkästchen **Schnelle Tasteneingabe**.

Zusätzliche Zeichen eingeben

Halten Sie eine Taste auf der Tastatur gedrückt. Wenn zusätzliche Zeichen über die Taste verfügbar sind, wird über der Tastatur ein Pop-up-Fenster mit den Zeichen angezeigt. Ziehen Sie zum Auswählen eines Zeichens den Finger auf dem Bildschirm, bis Sie das gewünschte Zeichen hören. Lassen Sie dann den Bildschirm los.

Eingabesprache ändern

Öffnen Sie den Anwendungsbildschirm und tippen Sie **Einstellungen** → **Sprache und Eingabe** an, um Eingabesprachen hinzuzufügen. Tippen Sie anschließend neben **Samsung-Tastatur** → **Eingabesprachen auswählen** das Symbol  an und wählen Sie die gewünschten Sprachen aus. Tippen Sie  an, um die Eingabesprache zu ändern.

Text bearbeiten

Über das lokale Kontextmenü können Sie den Cursor bewegen oder Text kopieren und einfügen.

Öffnen Sie das lokale Kontextmenü, indem Sie den Finger auf dem Bildschirm ohne Loslassen nach oben und dann nach rechts ziehen. Berühren und halten Sie den Bildschirm und ziehen Sie mit dem Finger einen Kreis um das Menü, um das Menü zu durchsuchen. Heben Sie anschließend den Finger an, sobald Sie **Leseinheit ändern** hören. Berühren und halten Sie den Bildschirm erneut und ziehen Sie einen Kreis um das Menü, um Menüs zu durchsuchen. Heben Sie den Finger an, sobald Sie die gewünschte Leseinheit hören.



Legen Sie beim Bearbeiten des Texts die Leseinheit auf Wort oder Zeichen fest. Im Auswahlmodus wählt das Gerät Text entsprechend der ausgewählten Leseinheit aus.

Ziehen Sie den Finger nach oben, unten, links oder rechts, um den Text zu hören. Wenn der zu bearbeitende Text laut gelesen wird, können Sie folgende Aktionen verwenden:

- Text löschen: Tippen Sie die Löschtaste auf der Tastatur an.
- Text mithilfe des Auswahlmodus auswählen: Aktivieren Sie den Auswahlmodus, um Text auszuwählen und zu hören. Zum Aktivieren des Auswahlmodus öffnen Sie das lokale Kontextmenü und wählen **Cursor-Steuerung** → **Auswahlmodus aktivieren** aus. Blättern Sie nach links oder rechts, um den Text vor oder neben dem gerade ausgewählten Text zu hören. Zum Deaktivieren des Auswahlmodus öffnen Sie das lokale Kontextmenü und wählen **Cursor-Steuerung** → **Auswahlmodus beenden** aus.
- Gesamten Text auswählen: Öffnen Sie das lokale Kontextmenü und wählen Sie **Cursor-Steuerung** → **Alle auswählen** aus. Der gesamte Text im Dokument wird ausgewählt.
- Text kopieren oder zuschneiden: Wählen Sie den Text mit dem lokalen Kontextmenü aus. Öffnen Sie dann das lokale Kontextmenü und wählen Sie **Cursor-Steuerung** aus. Wählen Sie **Kopieren** aus, um den ausgewählten Text zu kopieren, oder wählen Sie **Ausschneiden** aus, um den ausgewählten Text auszuschneiden. Der ausgewählte Text wird in die Zwischenablage kopiert.
- Text einfügen: Bewegen Sie den Cursor an die gewünschte Einfügeposition, öffnen Sie das lokale Kontextmenü und wählen Sie **Cursor-Steuerung** → **Einfügen** aus.

Text mittels Sprache eingeben

Sie können Text per Spracheingabe eingeben. Tippen Sie zum Anzeigen der Tastatur das Texteingabefeld an und tippen Sie dann zweimal schnell eine andere Stelle auf dem Bildschirm an.

Wenn Sie  berühren und halten, zeigt das Gerät ein Pop-up-Fenster mit den Tastaturoptionen an. Ziehen Sie den Finger auf dem Bildschirm, ohne ihn anzuheben. Heben Sie den Finger an, wenn  ausgewählt ist. Sprechen Sie anschließend die Wörter, die Sie in das Textfeld eingeben möchten. Die gesprochenen Wörter erscheinen als Text auf dem Bildschirm und werden vorgelesen.

Wählen Sie zur Eingabe von weiterem Text die Mikrofon-Taste aus und sprechen Sie die Wörter.

Eingabesprache ändern

Wählen Sie bei Verwendung der Spracheingabe **Deutsch (Deutschland)** aus und wählen Sie eine Sprache aus, um die Eingabesprache zu ändern.

Wenn Sie der Liste Sprachen hinzufügen möchten, wählen Sie **Deutsch (Deutschland)** → **Weitere Sprachen hinzufügen** aus, deaktivieren Sie die Option **Automatisch** und wählen Sie dann die gewünschten Sprachen aus.

Schriftgröße ändern

Mit dieser Funktion können Sie die Schriftgröße ändern. Das Gerät bietet verschiedene Schriftgrößen, um Sehbehinderten die Bedienung zu erleichtern. In bestimmten Anwendungen kann die Schriftgröße unter Umständen nicht auf **Sehr groß** festgelegt werden.

Tippen Sie auf dem Anwendungsbildschirm **Einstellungen** → **Eingabehilfe** → **Sehhilfe** → **Schriftgröße** an.

Bildschirm vergrößern

Mit dieser Funktion können Sie den Bildschirm und einen bestimmten Bereich vergrößern.

Tippen Sie auf dem Anwendungsbildschirm **Einstellungen** → **Eingabehilfe** → **Sehhilfe** → **Vergrößerung mit Gesten** und den Schalter **Vergrößerung mit Gesten** an, um diese Funktion zu aktivieren.

- Vergrößern und verkleinern: Tippen Sie den Bildschirm dreimal schnell an, um einen bestimmten Bereich zu vergrößern. Tippen Sie den Bildschirm erneut dreimal schnell an, um zur ursprünglichen Ansicht zurückzukehren.
- Bildschirm mittels Blättern erkunden: Verwenden Sie zwei Finger, um auf dem vergrößerten Bildschirm zu blättern.
- Zoomfaktor einstellen: Tippen Sie den Bildschirm mit zwei Fingern auf dem vergrößerten Bildschirm an. Bewegen Sie dann zwei Finger auseinander oder zusammen, um den Zoomfaktor einzustellen.



- Bildschirmtastaturen können nicht vergrößert werden.
- Die Aktivierung dieser Funktion wirkt sich unter Umständen negativ auf die Leistung einiger Anwendungen (wie etwa **Telefon** und **Rechner**) aus.

Benachrichtigungserinnerungen einstellen

Mit dieser Funktion können Sie sich auf Benachrichtigungen hinweisen lassen, die Sie sich innerhalb des Intervalls noch nicht angesehen haben.

Tippen Sie auf dem Anwendungsbildschirm **Einstellungen** → **Eingabehilfe** → **Sehhilfe** → **Benachrichtigungserinnerung** und den Schalter **Benachrichtigungserinnerung** an, um diese Funktion zu aktivieren.

Tippen Sie **Erinnerungsintervall** an, um ein Intervall zwischen Erinnerungen einzustellen.

Displayfarben umkehren

Mit dieser Funktion können Sie die Sichtbarkeit des Bildschirms verbessern und Benutzern helfen, Text auf dem Bildschirm leichter zu erkennen. Wenn diese Funktion aktiviert ist, wird ein Negativbild angezeigt, das die Farben auf dem Bildschirm umkehrt. Durch die Farbumkehr wird der Kontrast zwischen schwarz und weiß vergrößert.

Tippen Sie auf dem Anwendungsbildschirm **Einstellungen** → **Eingabehilfe** → **Sehhilfe** an und aktivieren Sie dann das Kontrollkästchen **Negative Farben**.

Farbeinstellung

Mit dieser Funktion können Sie einstellen, wie Farben auf dem Bildschirm angezeigt werden sollen, wenn Sie Farben schlecht unterscheiden können. Das Gerät ändert die Farben in besser erkennbare Farben.

- 1 Tippen Sie auf dem Anwendungsbildschirm **Einstellungen** → **Eingabehilfe** → **Sehhilfe** → **Farbanpassung** an.
- 2 Tippen Sie den Schieberegler **Farbanpassung** an, um die Funktion aufzurufen.
- 3 Tippen Sie **Starten** an.
- 4 Ordnen Sie die Farbkacheln der Ähnlichkeit nach an, beginnend mit der Basisfarbe.
- 5 Wenn Sie die Einstellung der Farben abgeschlossen haben, tippen Sie **OK** an.
Wenn Sie die Farben unterscheiden können, ist keine weitere Einstellung erforderlich.
- 6 Sind die Farben immer noch nicht zu unterscheiden, tippen Sie **Kamera** oder **Bild** an.
- 7 Ziehen Sie den Farbeinstellungsschalter nach links oder rechts und tippen Sie **OK** an.
Wenn Sie die Farbe nachjustieren möchten, tippen Sie **⋮** → **Farbe neu anpassen** an.

Blitzlicht-Benachrichtigung einstellen

Stellen Sie den Blitz so ein, dass er bei eingehenden Anrufen, neuen Nachrichten oder Benachrichtigungen blinkt.

Tippen Sie auf dem Anwendungsbildschirm **Einstellungen** → **Eingabehilfe** → **Hörbehinderung** an und aktivieren Sie dann das Kontrollkästchen **Blitzlicht-Benachrichtigung**.

Alle Töne ausschalten

Alle Gerätetöne wie z. B. Medientöne oder die Stimme des Anrufers während eines Anrufs, werden stumm geschaltet.

Tippen Sie auf dem Anwendungsbildschirm **Einstellungen** → **Eingabehilfe** → **Hörbehinderung** an und aktivieren Sie dann das Kontrollkästchen **Alle Töne ausschalten**.

Untertiteleinstellungen

Samsung-Titel

Tippen Sie auf dem Anwendungsbildschirm **Einstellungen** → **Eingabehilfe** → **Hörbehinderung** → **Samsung-Untertitel (CC)** und den Schalter **Untertitel (CC)** an, um diese Funktion zu aktivieren.

Die folgenden Optionen sind verfügbar:

- **Ausrichtung:** Position des Titels ändern.
- **Schriftart:** Schriftart ändern.
- **Schriftgröße:** Schriftgröße ändern.
- **Rand:** Rand des Untertiteltexts ändern.
- **Schriftart:** Transparenz und Farbe des Texts ändern.
- **Hintergrundfarbe:** Transparenz und Farbe für den Hintergrund des Untertitelfelds auswählen.
- **Untertitelfenster:** Transparenz und Farbe Untertitelfensters auswählen.

Google-Titel

Tippen Sie auf dem Anwendungsbildschirm **Einstellungen** → **Eingabehilfe** → **Hörbehinderung** → **Google-Untertitel (CC)** und den Schalter **Google-Untertitel (CC)** an, um diese Funktion zu aktivieren.

Die folgenden Optionen sind verfügbar:

- **Sprache:** Displaysprache für den Titel auswählen.
- **Textgröße:** Schriftgröße ändern.
- **Untertitelstil:** Titelstil ändern.

Audio-Balance anpassen

Legen Sie fest, dass die Audio-Balance bei Verwendung eines Headsets angepasst wird.

Schließen Sie zum Einstellen der Audio-Balance ein Headset an das Gerät an. Tippen Sie auf dem Anwendungsbildschirm **Einstellungen** → **Eingabehilfe** → **Hörbehinderung** → **Audio-Balance** an.

Ziehen Sie den Schieberegler nach links oder rechts, um die Audio-Balance anzupassen, und tippen Sie **Festlegen** an.

Mono-Audio

Sie können festlegen, dass bei Anschluss eines Headsets der Ton nicht mehr in Stereo sondern in Mono wiedergegeben wird. Bei der Mono-Wiedergabe wird der Stereo-Ton in ein Signal gebündelt, das an den Ohrhörern des Headsets ausgegeben wird. Diese Funktion ist bei Hörbehinderung oder in Situationen hilfreich, in denen ein einzelner Ohrhörer komfortabler ist.

Tippen Sie auf dem Anwendungsbildschirm **Einstellungen** → **Eingabehilfe** → **Hörbehinderung** an und aktivieren Sie dann das Kontrollkästchen **Mono-Audio**.

Automatische Haptik

Stellen Sie ein, dass das Gerät bei der Wiedergabe von Tönen in heruntergeladenen Anwendungen, z. B. Spielen, vibrieren soll.

Tippen Sie auf dem Anwendungsbildschirm **Einstellungen** → **Eingabehilfe** → **Hörbehinderung** an und aktivieren Sie dann das Kontrollkästchen **Automatische Haptik**.



Einige Anwendungen unterstützen diese Funktion möglicherweise nicht.

Assistentenmenü

Hilfs-Schnellzugriffssymbol anzeigen

Lassen Sie vom Gerät das Hilfs-Schnellzugriffssymbol anzeigen. Mit dem Symbol können Sie auf Anwendungen, Funktionen und Einstellungen zugreifen, indem Sie die Hilfsmenüs antippen. Steuern Sie das Gerät, indem Sie ohne Navigation auf dem Bildschirm die Hilfsmenüs auf dem Symbol antippen. Durch Starten dieser Funktion wird der Modus **Einfaches Tippen** aktiviert.

- 1 Tippen Sie auf dem Anwendungsbildschirm **Einstellungen** → **Eingabehilfe** → **Geschicklichkeit und Interaktion** → **Assistentenmenü** an.
- 2 Tippen Sie den Schieberegler **Assistentenmenü** an, um die Funktion aufzurufen.
Das Hilfs-Schnellzugriffssymbol wird unten rechts auf dem Bildschirm angezeigt.
- 3 Tippen Sie **Schreibhand** an, um das Hilfs-Schnellzugriffssymbol an die gewünschte Position zu verschieben.

Auf Hilfsmenüs zugreifen







Der Schnellzugriff auf das Hilfsmenü wird als unverankertes Symbol angezeigt, damit Sie auf allen Bildschirmen schnell auf die Hilfsmenüs zugreifen können.

Wenn Sie das Hilfs-Schnellzugriffssymbol antippen, wird das Symbol vergrößert und die Hilfsmenüs werden auf dem Symbol angezeigt. Tippen Sie den Nach-Oben- oder Nach-Unten-Pfeil an, um zu anderen Seiten zu wechseln, oder blättern Sie nach oben oder unten, um andere Menüs auszuwählen.

Cursor verwenden

Tippen Sie im Hilfsmenü **Cursor** an. Auf dem Bildschirm werden ein Cursor und ein Toucheingabebereich zum Steuern des Cursors angezeigt. Sie können den Bildschirm mit kleinen Fingerbewegungen auf dem Toucheingabebereich steuern. Ziehen Sie den Finger auf dem Toucheingabebereich, um den Cursor zu bewegen. Tippen Sie den Bildschirm an, um Elemente auszuwählen, auf die der Cursor zeigt.

Die folgenden Optionen sind verfügbar:

-  / : Element auf dem Bildschirm auswählen oder nach links/rechts blättern.
-  / : Auf dem Bildschirm nach oben oder unten blättern.
- : Toucheingabebereich an eine andere Position verschieben.
- : Toucheingabebereich schließen.

Öffnen Sie zum Ändern der Cursoreinstellungen den Anwendungsbildschirm und tippen Sie **Einstellungen** → **Eingabehilfe** → **Geschicklichkeit und Interaktion** → **Assistentenmenü** und den Schalter **Assistentenmenü** an, um diese Funktion zu aktivieren. Verwenden Sie dann die Optionen unter **TOUCHPAD UND CURSOR**.



Erweiterte Hilfsmenüs verwenden

Konfigurieren Sie das Gerät so, dass für ausgewählte Anwendungen erweiterte Hilfsmenüs angezeigt werden. So werden beispielsweise beim Starten von **Nachrichten** Such- und Erstellungsfunktionen im Hilfsmenü angezeigt.

Tippen Sie auf dem Anwendungsbildschirm **Einstellungen** → **Eingabehilfe** → **Geschicklichkeit und Interaktion** → **Assistentenmenü** → **Assistant Plus** und den Schalter **Assistant Plus** an, um diese Funktion zu aktivieren, und wählen Sie dann die gewünschten Anwendungen aus.

Hilfsmenüs bearbeiten

Mit dieser Funktion können Sie Menüs für das Hilfs-Schnellzugriffssymbol bearbeiten.

Tippen Sie auf dem Anwendungsbildschirm **Einstellungen** → **Eingabehilfe** → **Geschicklichkeit und Interaktion** → **Assistentenmenü** und den Schalter **Assistentenmenü** an, um die Aktion zu aktivieren, und tippen Sie dann **Bearbeiten** an. Tippen Sie  oder  an, um Menüs hinzuzufügen oder zu löschen.

Smart Scroll

Legen Sie fest, dass das Gerät auf dem Bildschirm nach oben oder unten blättert, indem Sie Ihren Kopf oder das Gerät neigen. Die Funktion kann beim Anzeigen von E-Mails oder Webseiten verwendet werden.

Tippen Sie auf dem Anwendungsbildschirm **Einstellungen** → **Eingabehilfe** → **Geschicklichkeit und Interaktion** → **Smart Scroll** und dann den Schalter **Smart Scroll** an, um diese Funktion zu aktivieren.

Die folgenden Optionen sind verfügbar:

- **Den Kopf neigen:** Legen Sie fest, dass das Gerät auf dem Bildschirm nach oben oder unten blättert, wenn Sie Ihren Kopf nach oben oder unten neigen.
- **Das Gerät neigen:** Legen Sie fest, dass das Gerät auf dem Bildschirm nach oben oder unten blättert, wenn Sie das Gerät nach vorn oder hinten neigen.
- **Geschwindigkeit:** Geschwindigkeit beim Blättern auf dem Bildschirm anpassen.
- **Anzeige für visuelles Feedback:** Visuelles Feedback anzeigen, wenn das Gerät eine Aktion erkennt.

Optionen für die Verzögerung bei Berühren und Halten festlegen

Legen Sie die Erkennungszeit für das Berühren und Halten des Bildschirms fest.

Tippen Sie auf dem Anwendungsbildschirm **Einstellungen** → **Eingabehilfe** → **Geschicklichkeit und Interaktion** → **Verzögerung bei Tippen und Halten** an und wählen Sie dann eine Option aus.

Interaktionssteuerung

Aktivieren Sie den Interaktionssteuerungsmodus, um die Reaktion des Geräts auf Eingaben beim Verwenden von Anwendungen zu beschränken. Verwenden Sie diesen Modus, damit andere Personen Ihre Medien oder Daten nur eingeschränkt öffnen oder steuern können.

- 1 Tippen Sie auf dem Anwendungsbildschirm **Einstellungen** → **Eingabehilfe** → **Geschicklichkeit und Interaktion** → **Interaktionssteuerung** an.
- 2 Tippen Sie den Schieberegler **Interaktionssteuerung** an, um die Funktion aufzurufen.

3 Halten Sie gleichzeitig die Home-Taste und die Lautstärketaste gedrückt, während Sie eine Anwendung verwenden.

4 Passen Sie die Größe des Rahmens an oder ziehen Sie eine Linie um einen Bereich, den Sie einschränken möchten.

5 Tippen Sie **OK** an.

Das Gerät zeigt den eingeschränkten Bereich an. Wenn Sie den Bildschirm antippen oder Tasten drücken, z. B. die Home-Taste, funktionieren sie in diesem Bereich nicht.

Zum Deaktivieren des Interaktionssteuerungsmodus halten Sie die Home-Taste und die Lautstärketaste gleichzeitig gedrückt.

Anrufe beantworten und beenden

Ändern Sie die Methode für das Beantworten oder Beenden von Anrufen.

Tippen Sie auf dem Anwendungsbildschirm **Einstellungen** → **Eingabehilfe** → **Anrufe beantworten und beenden** an.

Die folgenden Optionen sind verfügbar:

- **Drücken der Home-Taste:** Anrufe durch Drücken der Home-Taste annehmen.
- **Sprachsteuerung:** Anrufe über Sprachbefehle annehmen.
- **Drücken der Ein-/Aus-Taste:** Anrufe durch Drücken der Ein/Aus-Taste beenden.

Einfachen Antippmodus verwenden

Legen Sie fest, dass eingehende Anrufe oder Benachrichtigungen auf dem Gerät durch Antippen anstatt durch Ziehen der Taste gesteuert werden. Tippen Sie beim Ertönen eines Alarms oder beim Eingehen eines Anrufs die Taste an, um den Alarm zu beenden oder den Anruf anzunehmen, anstatt die Taste zu ziehen.

Tippen Sie auf dem Anwendungsbildschirm **Einstellungen** → **Eingabehilfe** an und aktivieren Sie dann das Kontrollkästchen **Einfaches Tippen**.

Eingabehilfeeinstellungen verwalten

Eingabehilfeeinstellungen in Datei speichern

Exportieren Sie die aktuellen Eingabehilfeeinstellungen in einer Datei.

Tippen Sie auf dem Anwendungsbildschirm **Einstellungen** → **Eingabehilfe** → **Eingabehilfen verwalten** → **Importieren/Exportieren** an, wählen Sie eine Exportoption aus und tippen Sie dann **OK** an. Die Eingabehilfeeinstellungen-Datei wird am ausgewählten Speicherort gespeichert.

Eingabehilfeeinstellungen-Datei importieren

Importieren Sie eine Eingabehilfeeinstellungen-Datei und aktualisieren Sie die aktuellen Einstellungen.

Tippen Sie auf dem Anwendungsbildschirm **Einstellungen** → **Eingabehilfe** → **Eingabehilfen verwalten** → **Importieren/Exportieren** an und wählen Sie dann eine Importoption aus. Wählen Sie eine zu importierende Datei aus und tippen Sie **Fertig** → **OK** an. Die Eingabehilfeeinstellungen werden entsprechend der importierten Datei aktualisiert.

Eingabehilfeeinstellungen-Dateien freigeben

Geben Sie Eingabehilfeeinstellungen-Dateien über E-Mail, Wi-Fi Direct, Bluetooth und mehr für andere frei.

Tippen Sie auf dem Anwendungsbildschirm **Einstellungen** → **Eingabehilfe** → **Eingabehilfen verwalten** → **Senden via** an. Wählen Sie Eingabehilfedateien aus und tippen Sie **Fertig** an. Wählen Sie eine Freigabemethode aus und befolgen Sie die Anweisungen auf dem Bildschirm zum Freigeben der Dateien.

Eingabehilfedienste anzeigen

Zeigen Sie die auf dem Gerät installierten Eingabehilfedienste an.

Tippen Sie auf dem Anwendungsbildschirm **Einstellungen** → **Eingabehilfe** an und zeigen Sie dann unter **DIENSTE** eine Liste mit den verfügbaren Eingabehilfedienste an.

Weitere hilfreiche Funktionen verwenden

- **S Voice verwenden:** Mit **S Voice** können Sie verschiedene Funktionen über Sprachbefehle steuern. Führen Sie nach dem Start von **S Voice** Telefongespräche, senden Sie Nachrichten und zeigen Sie Aufgaben an. Weitere Informationen finden Sie unter [S Voice](#).
- **Per Spracheingabe suchen:** Suchen Sie mithilfe von Sprachbefehlen nach Inhalt auf Webseiten. Diese Funktion ist hilfreich, wenn Sie gerade unterwegs sind und keine Hand für die Texteingabe frei haben.
- **Benachrichtigungsfeld verwenden:** Ziehen Sie die Statusleiste nach unten, um das Benachrichtigungsfeld zu öffnen. Hier können Sie unter anderem verpasste Anrufe und neue Nachrichten anzeigen, die Bildschirmhelligkeit anpassen und vieles mehr. Weitere Informationen finden Sie unter [Benachrichtigungsfeld und Schnelleinstellungsfeld](#).
- **In „Einfacher Modus“ wechseln:** „Einfacher Modus“ erleichtert die Bedienung des Geräts durch ein einfacheres Layout und große Symbole. Zur Vereinfachung des Zugriffs können Sie dem Startbildschirm häufig verwendete Anwendungen oder Schnellzugriffe hinzufügen. Weitere Informationen finden Sie unter [Einfacher Modus](#).
- **Bewegungssteuerung verwenden:** Steuern Sie das Gerät mit Handflächenbewegungen oder Gesten. Weitere Informationen finden Sie unter [Bewegungen und Gesten](#).
- **Fingerabdruck-Scanner verwenden:** Registrieren Sie Ihre Fingerabdrücke auf dem Gerät, um den Bildschirm zu entsperren oder das Passwort für das Samsung Konto zu bestätigen. Weitere Informationen finden Sie unter [Fingerabdruck-Scanner](#).
- **Schnellzugriffe für Kontakte verwenden:** Fügen Sie dem Startbildschirm Schnellzugriffe für Kontakte hinzu, um bequemer Anrufe zu tätigen oder Nachrichten zu senden. Weitere Informationen finden Sie unter [Schnellzugriffe für Kontakte zum Startbildschirm hinzufügen](#).
- **Diktiergerät verwenden:** Mit dem Diktiergerät können Sie Sprachmemos aufnehmen und abspielen. Weitere Informationen finden Sie unter [Diktiergerät](#).

Rat und Hilfe bei Problemen

Bitte sehen Sie sich die folgenden möglichen Problemlösungen an, bevor Sie sich an ein Samsung-Servicezentrum wenden. Einige Situationen treffen möglicherweise nicht auf Ihr Gerät zu.

Wenn Sie das Gerät einschalten oder es verwenden, werden Sie aufgefordert, einen der folgenden Codes einzugeben:

- **Passwort:** Wenn die Gerätesperrfunktion aktiviert ist, müssen Sie das Passwort eingeben, das Sie für das Gerät eingestellt haben.
- **PIN:** Wenn Sie das Gerät zum ersten Mal verwenden oder die PIN-Anforderung aktiviert ist, müssen Sie die mit der SIM- oder USIM-Karte gelieferte PIN eingeben. Deaktivieren Sie diese Funktion über das Menü zum Sperren der SIM-Karte.
- **PUK:** Ihre SIM- oder USIM-Karte wird gesperrt, wenn Sie die PIN mehrmals falsch eintippen. Geben Sie den von Ihrem Dienstleister mitgelieferten PUK ein.
- **PIN2:** Wenn Sie auf ein Menü zugreifen, für das der PIN2-Code erforderlich ist, müssen Sie den zur SIM- oder USIM-Karte gehörenden PIN2-Code eingeben. Weitere Informationen erhalten Sie von Ihrem Netzbetreiber.

Auf Ihrem Gerät werden Netzwerk- oder Servicefehlermeldungen angezeigt

- Der Empfang wird möglicherweise unterbrochen, wenn an einem Standort das Signal schwach oder der Empfang schlecht ist. Wechseln Sie den Standort und versuchen Sie es erneut. Wenn Sie sich bewegen, wird die Fehlermeldung möglicherweise wiederholt angezeigt.
- Für den Zugriff auf einige Optionen benötigen Sie ein Abonnement. Weitere Informationen erhalten Sie von Ihrem Netzbetreiber.

Das Gerät lässt sich nicht einschalten

- Ist der Akku vollständig entladen, lässt sich das Gerät nicht einschalten. Laden Sie den Akku vollständig auf, bevor Sie das Gerät einschalten.
- Der Akku ist möglicherweise nicht richtig eingelegt. Legen Sie den Akku erneut ein.
- Säubern Sie die goldfarbenen Kontakte und legen Sie den Akku dann erneut ein.

Der Touchscreen reagiert langsam oder fehlerhaft

- Wenn Sie am Touchscreen eine Schutzhülle oder optionales Zubehör angebracht haben, funktioniert der Touchscreen möglicherweise nicht richtig.
- Wenn Sie Handschuhe tragen, Ihre Hände beim Antippen des Touchscreens schmutzig sind oder Sie den Touchscreen mit einem spitzen Gegenstand oder den Fingerspitzen antippen, funktioniert der Touchscreen möglicherweise nicht richtig.
- Durch Feuchtigkeit oder Kontakt mit Wasser können Fehlfunktionen des Touchscreens verursacht werden.
- Starten Sie das Gerät neu, um vorübergehende Softwarefehler zu beheben.
- Stellen Sie sicher, dass die Software auf dem Gerät auf die neueste Version aktualisiert wurde.
- Sollte der Touchscreen Kratzer oder Beschädigungen aufweisen, suchen Sie ein Samsung-Servicezentrum auf.

Das Gerät reagiert nicht oder zeigt einen schwerwiegenden Fehler an

Wenn das Gerät nicht mehr reagiert oder abstürzt, kann es erforderlich sein, Anwendungen zu schließen, den Akku zu entnehmen und wieder einzusetzen und das Gerät neuzustarten, damit es wieder funktioniert. Wenn das Gerät nicht reagiert, halten Sie die Ein/Aus-Taste und die Lautstärketaste gleichzeitig länger als 7 Sekunden gedrückt, um es neu zu starten.

Ist das Problem noch nicht behoben, müssen Sie das Gerät auf die Werkseinstellungen zurücksetzen. Tippen Sie auf dem Anwendungsbildschirm **Einstellungen** → **Sichern und zurücksetzen** → **Auf Werkseinstellungen zurücksetzen** → **Gerät zurücksetzen** → **Alles löschen** an. Erstellen Sie vor dem Zurücksetzen auf die Werkseinstellungen unbedingt eine Sicherungskopie aller wichtigen Daten, die auf dem Gerät gespeichert sind.

Besteht das Problem weiterhin, wenden Sie sich an ein Samsung-Servicezentrum.

Anrufe werden nicht verbunden

- Stellen Sie sicher, dass Sie mit dem richtigen Handynetzz verbunden sind.
- Stellen Sie sicher, dass die Anrufsperrung für die gewählte Rufnummer nicht aktiviert ist.
- Stellen Sie sicher, dass die Anrufsperrung für die eingehende Rufnummer nicht aktiviert ist.

Angerufene hören Sie während des Anrufs nicht

- Stellen Sie sicher, dass Sie das eingebaute Mikrofon nicht verdecken.
- Stellen Sie sicher, dass Sie das Mikrofon nah an Ihren Mund halten.
- Wenn Sie ein Headset verwenden, stellen Sie sicher, dass es ordnungsgemäß verbunden ist.

Beim Telefonieren höre ich ein Echo

Passen Sie die Lautstärke durch Drücken der Lautstärketaste an oder begeben Sie sich an einen anderen Ort.

Die Verbindung zum Handynet oder Internet wird häufig unterbrochen oder die Audioqualität ist schlecht

- Stellen Sie sicher, dass die interne Antenne nicht abgedeckt wird.
- Der Empfang wird möglicherweise unterbrochen, wenn an einem Standort das Signal schwach oder der Empfang schlecht ist. Möglicherweise treten die Verbindungsprobleme aufgrund von Problemen an der Basisstation des Diensteanbieters auf. Wechseln Sie den Standort und versuchen Sie es erneut.
- Wenn Sie sich während der Verwendung des Geräts bewegen, werden Drahtlosnetzwerkdienste möglicherweise aufgrund von Problemen mit dem Netzwerk des Diensteanbieters deaktiviert.

Das Akkusymbol ist leer

Der Akku ist schwach. Laden Sie den Akku auf oder ersetzen Sie ihn.

Der Akku lädt nicht ordnungsgemäß (bei Verwendung eines von Samsung zugelassenen Ladegeräts)

- Stellen Sie sicher, dass das Ladegerät richtig angeschlossen ist.
- Sollten die Pole am Akku schmutzig sein, wird der Akku möglicherweise nicht ordnungsgemäß geladen oder das Gerät schaltet sich unter Umständen aus. Säubern Sie die goldfarbenen Kontakte und laden Sie den Akku dann erneut auf.
- Die Akkus einiger Geräte können nicht vom Benutzer ausgetauscht werden. Suchen Sie zum Austauschen des Akkus in diesem Fall ein Samsung-Servicezentrum auf.

Der Akku entlädt sich schneller als nach dem Kauf

- Wenn Sie den Akku sehr niedrigen oder sehr hohen Temperaturen aussetzen, verringert sich die Ladefähigkeit möglicherweise.
- Der Akkuverbrauch steigt, wenn Sie Nachrichtenfunktionen oder bestimmte Anwendungen wie Spiele oder das Internet verwenden.
- Der Akku ist ein Verbrauchsgegenstand und die Ladefähigkeit verringert sich im Laufe der Zeit.

Das Gerät ist zu heiß

Das Gerät erwärmt sich möglicherweise stark, wenn Sie Anwendungen ausführen, die viel Strom benötigen, oder auf dem Gerät Anwendungen längere Zeit ausführen. Dies ist normal und hat keine Auswirkung auf die Lebensdauer oder Leistungsfähigkeit des Geräts.

Beim Starten der Kamera werden Fehlermeldungen angezeigt

Die Kameraanwendung funktioniert nur, wenn das Gerät über ausreichend Speicher und Akkukapazität verfügt. Werden beim Starten der Kamera Fehlermeldungen angezeigt, versuchen Sie Folgendes:

- Laden Sie den Akku oder ersetzen Sie ihn durch einen vollständig geladenen Akku.
- Geben Sie Speicherplatz frei, indem Sie Dateien auf einen Computer übertragen oder vom Gerät löschen.
- Starten Sie das Gerät neu. Funktioniert die Kameraanwendung anschließend immer noch nicht ordnungsgemäß, wenden Sie sich an ein Samsung-Servicezentrum.

Die Qualität der Fotos ist schlechter als in der Vorschau

- Die Qualität Ihrer Fotos variiert möglicherweise je nach der Umgebung, in der Sie das Foto aufgenommen haben, und den Fototechniken, die Sie einsetzen.
- Wenn Sie Fotos in einer dunklen Umgebung, bei Nacht oder in Gebäuden aufnehmen, kann Bildrauschen auftreten oder die Fotos können unscharf sein.

Beim Öffnen von Multimediadateien werden Fehlermeldungen angezeigt

Erscheinen beim Öffnen von Multimediadateien auf dem Gerät Fehlermeldungen oder werden die Dateien nicht auf dem Gerät wiedergegeben, versuchen Sie Folgendes:

- Geben Sie Speicherplatz frei, indem Sie Dateien auf einen Computer übertragen oder vom Gerät löschen.
- Stellen Sie sicher, dass die Musikdatei nicht DRM-geschützt (Digital Rights Management) ist. Ist die Datei DRM-geschützt, müssen Sie für die Wiedergabe der Datei über eine passende Lizenz oder einen Benutzerschlüssel verfügen.
- Stellen Sie sicher, dass die Dateiformate vom Gerät unterstützt werden. Wird ein Dateiformat nicht unterstützt, z. B. DivX oder AC3, installieren Sie eine Anwendung, die das entsprechende Format unterstützt. Besuchen Sie zum Überprüfen der vom Gerät unterstützten Dateiformate www.samsung.com

- Das Gerät unterstützt Fotos und Videos, die mit dem Gerät aufgenommen wurden. Fotos und Videos, die mit anderen Geräten aufgenommen wurden, werden möglicherweise nicht richtig angezeigt.
- Das Gerät unterstützt Multimediadateien, die von Ihrem Netzwerk-Dienstanbieter oder den Anbietern zusätzlicher Dienste autorisiert sind. Einige Inhalte wie Klingeltöne, Videos oder Hintergrundbilder, die Sie im Internet finden können, funktionieren möglicherweise nicht ordnungsgemäß.

Anderes Bluetooth-Gerät wird nicht gefunden

- Stellen Sie sicher, dass die drahtlose Bluetooth-Funktion auf dem Gerät aktiviert ist.
- Die drahtlose Bluetooth-Funktion muss auf dem Gerät aktiviert sein, zu dem Sie eine Verbindung herstellen möchten.
- Stellen Sie sicher, dass sich beide Bluetooth-Geräte innerhalb der maximalen Bluetooth-Reichweite (10 m) befinden.

Lässt sich das Problem durch o. g. Schritte nicht beheben, wenden Sie sich an ein Samsung-Servicezentrum.

Beim Anschluss des Geräts an einen Computer wird keine Verbindung hergestellt

- Das verwendete USB-Kabel muss mit dem Gerät kompatibel sein.
- Stellen Sie sicher, dass auf dem Computer der richtige Treiber installiert ist und sich dieser auf dem neuesten Stand befindet.
- Wenn Sie Windows XP nutzen, stellen Sie sicher, dass das Windows XP Service Pack 3 oder höher auf dem Computer installiert ist.
- Stellen Sie sicher, dass Samsung Kies oder Windows Media Player 10 oder höher auf dem Computer installiert ist.

Das Gerät kann den aktuellen Standort nicht ermitteln

GPS-Signale werden an einigen Orten möglicherweise gestört, z. B. in Gebäuden. Verwenden Sie in einem solchen Fall ein WLAN oder ein mobiles Netzwerk, um Ihren aktuellen Standort zu ermitteln.

Auf dem Gerät gespeicherte Daten wurden gelöscht

Erstellen Sie immer eine Sicherungskopie aller wichtigen Daten, die auf dem Gerät gespeichert sind. Andernfalls können Sie die Daten nicht wiederherstellen, falls sie beschädigt oder gelöscht werden. Samsung ist nicht für den Verlust von Daten verantwortlich, die auf dem Gerät gespeichert sind.

Zwischen dem Äußeren des Gehäuses und dem Gerät befindet sich eine kleine Lücke

- Diese Lücke ist ein wichtiges Herstellungsmerkmal. Einige Teile bewegen sich möglicherweise ganz leicht oder vibrieren.
- Mit der Zeit kann die Reibung zwischen den Teilen dazu führen, dass diese Lücke etwas größer wird.

Copyright

Copyright © 2014 Samsung Electronics

Diese Anleitung ist durch internationale Urheberrechtsgesetze geschützt.

Diese Anleitung darf weder als Ganzes noch in Teilen ohne vorherige schriftliche Genehmigung von Samsung Electronics reproduziert, vertrieben, übersetzt oder in anderer Form oder mit anderen Mitteln elektronischer oder mechanischer Art übertragen werden. Dazu zählt auch das Fotokopieren, Aufzeichnen oder Speichern in jeglicher Art von Informationsspeicher- und -abrufsystem.

Marken

- SAMSUNG und das SAMSUNG-Logo sind eingetragene Marken von Samsung Electronics.
- Bluetooth® ist eine weltweit eingetragene Marke von Bluetooth SIG, Inc.
- Wi-Fi®, Wi-Fi Protected Setup™, Wi-Fi CERTIFIED Passpoint™, Wi-Fi Direct™, Wi-Fi CERTIFIED™ und das Wi-Fi-Logo sind eingetragene Marken der Wi-Fi Alliance.
- Alle weiteren Marken und Copyrights sind Eigentum ihrer jeweiligen Besitzer.