

**SONY**<sup>®</sup>

# Guía del usuario

Xperia<sup>™</sup> J  
ST26i/ST26a

# Contenido

<b>Información importante.....</b>	<b>6</b>
<b>Android™: ¿qué es y por qué utilizarlo?.....</b>	<b>7</b>
Aplicaciones.....	7
<b>Introducción.....</b>	<b>8</b>
Montaje y preparación.....	8
Encender y apagar el teléfono .....	10
Asistente de configuración.....	11
Bloqueo de pantalla.....	11
Cuentas y servicios.....	11
<b>Conozca su teléfono.....</b>	<b>13</b>
Descripción general del teléfono.....	13
Uso de las teclas.....	14
Batería.....	14
Uso de la pantalla táctil.....	17
Pantalla de inicio.....	19
Luz de notificación para servicios de redes sociales .....	22
Acceso y uso de aplicaciones.....	22
Estado y notificaciones.....	24
Menú de Ajustes del teléfono.....	25
Escribir texto.....	25
Ajustes de los teclados.....	29
Personalización del teléfono.....	29
Memoria.....	32
Uso de auriculares con el teléfono.....	33
Ajustes para mensajes e Internet.....	33
Control del uso de datos.....	34
Ajustes de red móvil.....	35
<b>Llamar.....</b>	<b>37</b>
Llamadas de emergencia.....	37
Gestión de llamadas.....	37
Buzón de voz.....	39
Llamadas múltiples.....	39
Llamadas de conferencia.....	40
Ajustes de llamada.....	40
<b>Contactos .....</b>	<b>42</b>
Transferencia de la agenda al nuevo teléfono.....	42
ContactosDescripción general de la pantalla.....	44
Administración de contactos.....	44
Comunicaciones con sus contactos.....	46

Compartir los contactos.....	47
Copia de seguridad de los contactos.....	47
<b>Mensajería.....</b>	<b>48</b>
Uso de mensajes de texto y multimedia.....	48
Opciones de los mensajes de texto y multimedia.....	49
<b>Email.....</b>	<b>51</b>
Uso del correo electrónico.....	52
Uso de cuentas de correo electrónico.....	54
Gmail™ y otros servicios de Google™ .....	55
<b>Google Talk™ .....</b>	<b>56</b>
<b>Primeros pasos con Google Play™.....</b>	<b>57</b>
Descargar de Google Play™.....	57
Borrar sus datos de aplicaciones.....	57
Permisos.....	58
Instalar aplicaciones desde un lugar diferente de Google Play™ .....	58
<b>Servicio PlayNow™ .....</b>	<b>59</b>
Antes de descargar contenidos.....	59
Descargas del servicio PlayNow™.....	59
<b>Organización.....</b>	<b>60</b>
Calendario.....	60
Alarma.....	60
<b>Escaneado con la aplicación NeoReader™.....</b>	<b>63</b>
Descripción general del menú de la aplicación NeoReader™.....	63
<b>Sincronización de datos en el teléfono.....</b>	<b>64</b>
Sincronización con Google™.....	64
Sincronización de su correo electrónico, calendario y contactos de empresa.....	65
Sincronización con Facebook™.....	66
Sincronización mediante SyncML™.....	66
<b>Conexión a redes inalámbricas.....</b>	<b>68</b>
Wi-Fi® .....	68
Redes privadas virtuales (VPN).....	71
<b>Navegador web.....</b>	<b>72</b>
Navegar por la Web.....	72
Navegar en páginas web.....	72
Administrar favoritos.....	73
Gestión de texto e imágenes.....	75
Ventanas múltiples.....	75
Descargar desde la web.....	76
Ajustes del navegador.....	76

<b>Música.....</b>	<b>78</b>
Protección del oído.....	78
Copiar archivos multimedia a la tarjeta de memoria .....	78
Uso del reproductor de música .....	78
<b>Identificación de música con la tecnología TrackID.....</b>	<b>84</b>
Uso de los resultados de la tecnología TrackID™ .....	84
<b>Uso de la radio FM.....</b>	<b>86</b>
Descripción general de la radio FM.....	86
Uso de emisoras de radio favoritas.....	87
Realizar una nueva búsqueda de emisoras de radio.....	87
Alternar el sonido de la radio entre un dispositivo y otro.....	87
Identificación de pistas de radio con TrackID™ .....	87
Compartir la música que le guste en Facebook™ .....	88
<b>Captura de fotos y grabación de vídeos.....</b>	<b>89</b>
Descripción general de los controles de la cámara.....	89
Uso de la cámara de fotos.....	89
Uso de la cámara de vídeo.....	95
<b>Visualización de fotos y vídeos en Álbum.....</b>	<b>98</b>
Descripción de la pestaña Álbum.....	98
Visualización de fotos y vídeos almacenados en el teléfono .....	98
Visualización de sus fotos en un mapa.....	102
Visualización de los álbumes en línea.....	103
<b>Reproducción de videoclips en películas.....</b>	<b>105</b>
<b>Compartir contenido con dispositivos DLNA Certified™.....</b>	<b>107</b>
Reproducción de archivos desde dispositivos DLNA Certified™ en su teléfono.....	107
Preparación para la reproducción de contenido del teléfono en dispositivos DLNA Certified™.....	107
Reproducción de contenido del teléfono en otros dispositivos DLNA Certified™ .....	109
<b>Tecnología inalámbrica Bluetooth™ .....</b>	<b>110</b>
Asignar un nombre al teléfono.....	110
Asociar con otro dispositivo Bluetooth™ .....	110
Envío y recepción de elementos con la tecnología inalámbrica Bluetooth™ .....	111
<b>Conexión del teléfono a un ordenador.....</b>	<b>113</b>
Transferir y gestionar contenido mediante un cable USB.....	113
Transferencia de archivos con el modo de transferencia de medios mediante una red Wi-Fi®.....	113
PC Companion.....	114
Media Go™ .....	114

<b>Uso de los servicios de ubicación para localizar su posición.....</b>	<b>116</b>
Uso del GPS.....	116
Google Maps™.....	117
Uso de Google Maps™ para proporcionar direcciones.....	117
<b>Bloquear y proteger el teléfono.....</b>	<b>118</b>
Número IMEI.....	118
Protección de la tarjeta SIM.....	118
Configuración de un bloqueo de pantalla.....	119
<b>Actualización del teléfono.....</b>	<b>122</b>
Actualizar el teléfono de forma inalámbrica.....	122
Actualizar el teléfono mediante una conexión por cable USB.....	122
<b>Descripción general de los ajustes del teléfono.....</b>	<b>124</b>
<b>Descripción general de los iconos de estado y notificación.....</b>	<b>126</b>
Iconos de estado.....	126
Iconos de notificación.....	126
<b>Descripción general de las aplicaciones.....</b>	<b>128</b>
<b>Asistencia al usuario.....</b>	<b>130</b>
<b>Solución de problemas.....</b>	<b>131</b>
Mi teléfono no funciona como debería.....	131
Restablecer el teléfono.....	131
No puedo cargar el teléfono.....	131
No se muestra ningún icono de carga de batería cuando el teléfono comienza a cargarse.....	131
El rendimiento de la batería es bajo.....	132
Mis auriculares con cable no funcionan.....	132
No puedo transferir contenido entre mi teléfono y el ordenador mediante un cable USB.....	132
No puedo usar servicios basados en Internet.....	132
Mensajes de error.....	132
<b>Reciclaje del teléfono.....</b>	<b>133</b>
<b>Información legal.....</b>	<b>134</b>
<b>Índice.....</b>	<b>135</b>

# Información importante

**Antes de usar el teléfono móvil, lea el folleto *Información importante*.**

- ! Algunos de los servicios y funciones descritos en la presente Guía del usuario no están disponibles en todos los países/regiones ni son compatibles con todas las redes y/o proveedores de servicios en todas las zonas. Esto también se aplica sin limitaciones al número GSM de emergencia internacional 112. Póngase en contacto con su operador de red o proveedor de servicios para averiguar la disponibilidad de servicios o funciones específicos y cuándo es necesario aplicar tasas adicionales de acceso o de uso.

# Android™: ¿qué es y por qué utilizarlo?

Su teléfono Xperia de Sony se ejecuta en la plataforma Android. Un teléfono Android puede realizar muchas de las funciones que pueden hacerse con un ordenador, y puede personalizarlo según sus propios requisitos. Por ejemplo, puede agregar y eliminar aplicaciones, o actualizarlas para mejorar la funcionalidad. En Google Play™ puede descargar un amplio conjunto de aplicaciones y juegos para tener una colección en continuo crecimiento. También puede integrar las aplicaciones en su teléfono Android™ con sus datos personales y cuentas en línea que utilice. Por ejemplo, puede hacer una copia de seguridad de sus contactos, acceder a diferentes cuentas de correo electrónico y calendarios desde una ubicación, controlar sus citas y participar en redes sociales.

Los teléfonos Android™ están en desarrollo continuo. Cuando exista una nueva versión del software y el teléfono admita este nuevo software, es posible actualizarlo para que incluya las nuevas características y las últimas mejoras.

 Su teléfono Android™ dispone de servicios Google™ precargados. Para sacar el máximo provecho de los servicios Google™, debe crear una cuenta de Google™ e iniciar la sesión cuando encienda por primera vez el teléfono. También debe tener acceso a Internet para utilizar muchas de las características de Android™.

 El último software puede no ser compatible con todos los teléfonos.

## Aplicaciones

Una aplicación es un programa para teléfono que ayuda a realizar una tarea. Por ejemplo, hay aplicaciones para hacer llamadas, hacer fotos y transferir más aplicaciones.

# Introducción

## Montaje y preparación

### Para extraer la tapa de la batería

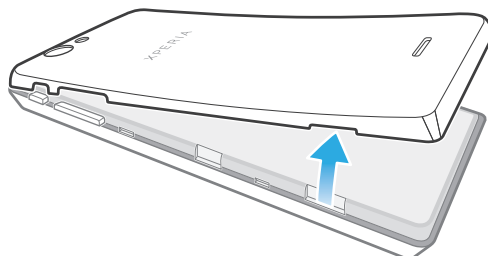

- Inserte con firmeza la punta del dedo en la abertura situada en el lateral del teléfono, entre el teléfono y la tapa de la batería. Levante la tapa lentamente pero con firmeza.
- ! No use objetos afilados que puedan dañar las piezas del teléfono.

### Para extraer la batería

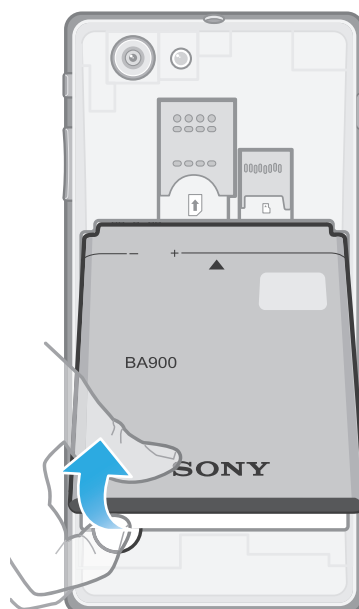

- 1 Extraiga la tapa de la batería.
- 2 Inserte la punta del dedo en la abertura situada en la parte inferior de la batería y levántela.

### Para insertar la tarjeta de memoria y la tarjeta SIM

- ! No inserte una tarjeta SIM no compatible, por ejemplo una tarjeta micro SIM, en la ranura para tarjeta SIM. En caso contrario, se podría dañar permanentemente la tarjeta SIM o el teléfono.



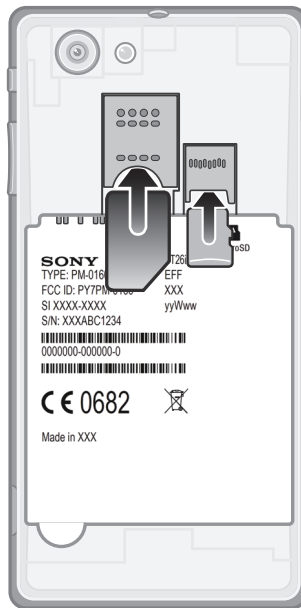

- 1 Apague el teléfono.
  - 2 Quite la tapa de la batería y después inserte la tarjeta de memoria y la tarjeta SIM en las ranuras correspondientes.
- ! Es posible que la tarjeta de memoria no se incluya en algunos países.

#### Para extraer la tarjeta SIM

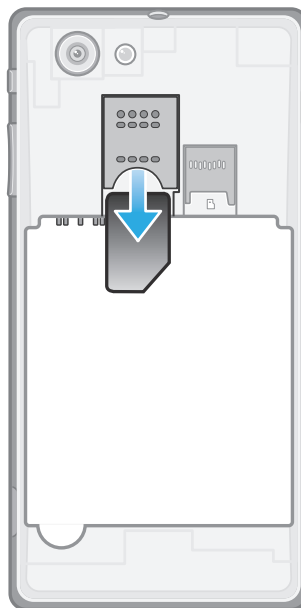

- 1 Apague el teléfono.
- 2 Extraiga la tapa de la batería.
- 3 Coloque la punta del dedo en la tarjeta SIM y sáquela de su ranura.

## Para extraer la tarjeta de memoria

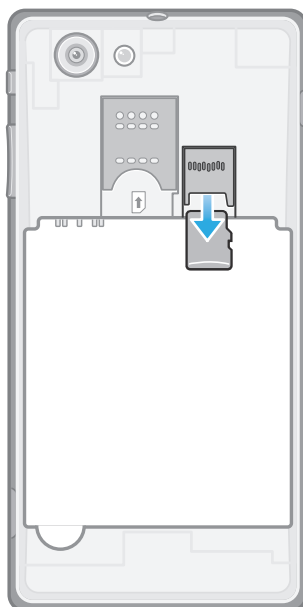

- 1 Apague el teléfono o desmonte la tarjeta de memoria con las opciones **Ajustes > Almacenamiento > Desmontar tarjeta SD**.
- 2 Extraiga la tapa de la batería; después tire de la tarjeta de memoria hacia fuera para sacarla.

## Para colocar la tapa de la batería

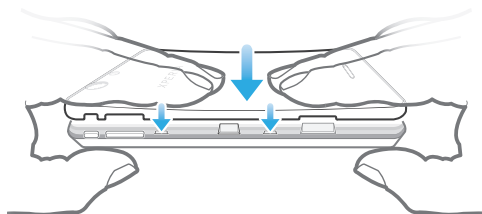



- 1 Coloque la tapa sobre la parte posterior del teléfono de tal forma que el orificio del objetivo de la cámara en la tapa esté alineado con el objetivo de la cámara.
- 2 Presione firmemente sobre todos los bordes de la tapa de la batería para asegurarse de que está bien sujeta.

## Encender y apagar el teléfono

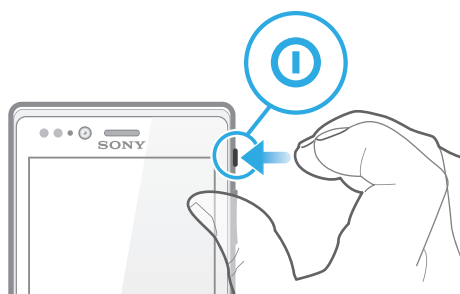
### Para encender el teléfono



- 1 Mantenga pulsada la tecla de encendido ⓘ situada en la parte derecha del teléfono hasta que vibre.
  - 2 Si la pantalla se oscurece, pulse brevemente la tecla ⓘ para activar la pantalla.
  - 3 Para desbloquear la pantalla, arrastre  hacia la derecha de la pantalla.
  - 4 Introduzca el PIN de la tarjeta SIM cuando se le solicite, y seleccione **Aceptar**.
  - 5 Espere un momento a que se inicie el teléfono.
- 💡 Su operador de red es el responsable de suministrar el PIN de su tarjeta SIM, aunque puede cambiarla posteriormente desde el menú **Ajustes**. Si se equivoca al introducir el PIN de la tarjeta SIM y desea corregirlo, púntee .

### Para apagar el teléfono

- 1 Mantenga pulsada la tecla de encendido hasta que ⓘ se abra el menú de opciones.
  - 2 En el menú de opciones, púntee **Apagar**.
  - 3 Púntee **Aceptar**.
- ! El teléfono puede tardar algunos segundos en apagarse.

## Asistente de configuración

Cuando enciende su teléfono por primera vez, el asistente de configuración se abre, le explica las funciones básicas y le ayuda a introducir los ajustes esenciales del teléfono. Este es un buen momento para configurar su teléfono según sus necesidades específicas. También podrá acceder a la guía de configuración posteriormente desde la pantalla de aplicación.

### Para acceder manualmente a la guía de configuración

- 1 En la Pantalla Inicio, púntee .
- 2 Busque la opción **Asistente de config.** y púntéela.

## Bloqueo de pantalla

Cuando no utilice el teléfono durante un periodo establecido de tiempo, la pantalla se oscurecerá para ahorrar energía y se bloqueará de forma automática. El bloqueo de pantalla evita que se realicen acciones no deseadas en la pantalla táctil cuando no esté utilizando el teléfono.

### Para activar la pantalla

- Pulse brevemente la tecla de encendido ⓘ.

### Para desbloquear la pantalla



- Arrastre  hacia la derecha de la pantalla.

### Para bloquear la pantalla manualmente

- Pulse brevemente la tecla de encendido ⓘ mientras la pantalla está activa.

## Cuentas y servicios

Inicie la sesión en sus cuentas de servicios en línea desde su teléfono y aproveche las ventajas de un amplio conjunto de servicios. Combine los servicios y saque más provecho de ellos. Por ejemplo, obtenga los contactos de sus cuentas de Google™ y Facebook™ e intégreles en su agenda para tener todo en un solo lugar.

Puede registrarse en sus cuentas de servicios en línea desde su teléfono así como desde su ordenador. Cuando se registra por primera vez, se crea una cuenta con su

nombre de usuario, contraseña, ajustes e información personal. La próxima vez que inicie la sesión obtendrá una vista personalizada.

### **Cuenta de Google™**

Una cuenta de Google™ es esencial para utilizar un conjunto de aplicaciones y servicios con su teléfono Android. Por ejemplo, necesita una cuenta de Google™ para utilizar la aplicación Gmail™ en su teléfono, conversar con los amigos mediante la aplicación Google Talk™, sincronizar el calendario del teléfono con Google Calendar™ y descargar aplicaciones y juegos, música, películas y libros de Google Play™.

### **Cuenta de Microsoft® Exchange ActiveSync®**

Sincronice su teléfono con su cuenta corporativa de Microsoft® Exchange ActiveSync®. De esta forma, puede mantener consigo su correo electrónico, sus contactos y sus eventos de calendario en todo momento.

### **cuenta de Facebook™**

Facebook™ le conecta con amigos, la familia y colegas en todo el mundo. Inicie la sesión ahora para compartir su mundo con los demás.

### **Cuenta de SyncML™**

Sincronice su teléfono con un servidor de Internet mediante SyncML™. Vea y gestione los contactos, eventos del calendario y favoritos desde su teléfono con la misma facilidad que en un ordenador.

# Conozca su teléfono

## Descripción general del teléfono

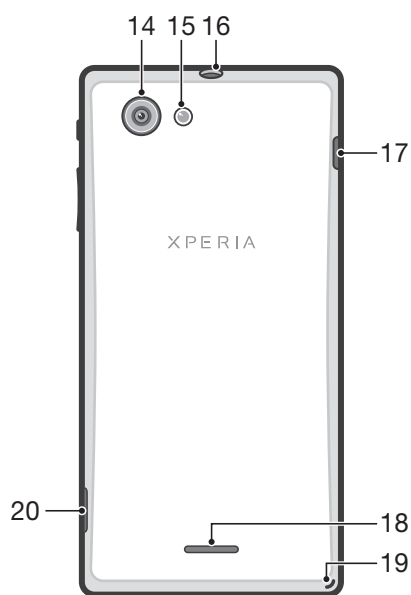
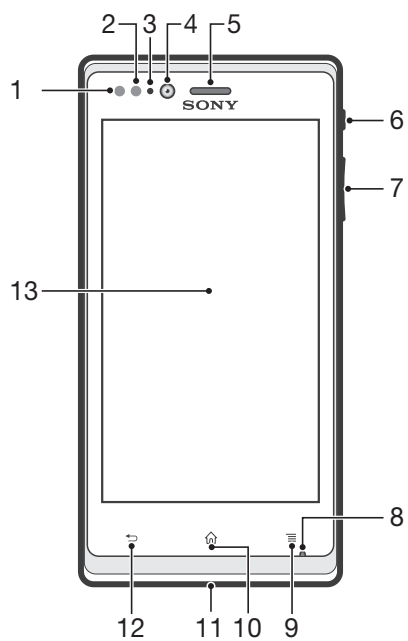

- |                               |  |
|-------------------------------|--|
| 1. Sensor de proximidad 1     | 11. Luz de notificación para servicios de redes sociales |
| 2. Sensor de proximidad 2     | 12. Tecla Atrás  |
| 3. Luz LED de notificación    | 13. Pantalla táctil                                      |
| 4. Lente de la cámara frontal | 14. Lente de la cámara                                   |
| 5. Altavoz para el oído       | 15. Luz LED de la cámara                                 |
| 6. Tecla de encendido         | 16. Conector para auriculares                            |
| 7. Tecla de volumen/de zoom   | 17. Conector para el cargador/cable USB                  |
| 8. Micrófono                  | 18. Altavoz  |
| 9. Tecla Menú                 | 19. Orificio para la correa                              |
| 10. Tecla Inicio              | 20. Abertura de la cubierta de la batería                |

## Uso de las teclas

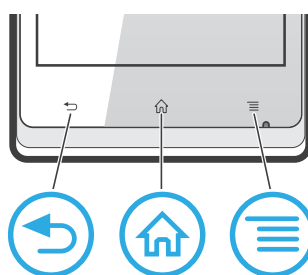

### Atrás

- Regresa a la pantalla anterior.
- Cierra el teclado en pantalla, un cuadro de diálogo, un menú de opciones o el panel de notificaciones.



### Inicio

- Vaya a la Pantalla Inicio.
- Manténgala pulsada para abrir una ventana que mostrará las aplicaciones que ha utilizado recientemente.



### Menú

- Abre una lista de opciones disponibles en la ventana o aplicación actual.

## Batería

### Cargar la batería

La batería del teléfono se encuentra parcialmente cargada al comprar el teléfono. Al conectar el cargador del teléfono a una fuente de alimentación, como un puerto USB o un cargador para teléfonos, es posible que el icono de la batería  tarde unos minutos en aparecer en pantalla. Puede usar su teléfono incluso cuando se está cargando. Cargar el teléfono durante un largo periodo de tiempo, por ejemplo, durante toda la noche, no daña la batería ni el teléfono.

- ! Cuando el cargador del teléfono esté conectado, la batería empezará a descargarse ligeramente una vez que esté completamente cargada, para posteriormente volver a cargar energía pasado cierto tiempo. Esto se produce para prolongar la duración de la batería y puede provocar que el estado de la carga muestre un nivel inferior al 100%.

## Para cargar el teléfono

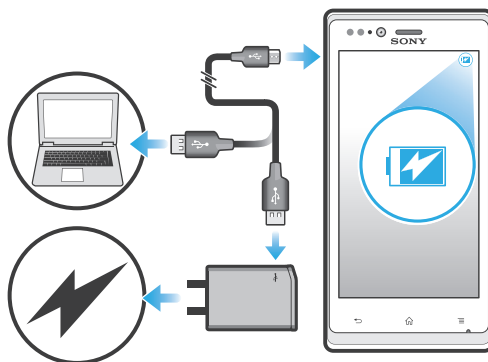

- 1 Enchufe el cargador del teléfono a una toma eléctrica.
- 2 Conecte un extremo del cable USB al cargador (o al puerto USB de un ordenador).
- 3 Conecte el otro extremo del cable al micropuerto USB del teléfono con el símbolo de USB hacia arriba. El LED de estado de la batería se ilumina cuando se inicia la carga. Si la batería está completamente descargada, puede que transcurran unos minutos hasta que se ilumine el LED después de conectar el cable del cargador del teléfono a una fuente de alimentación.

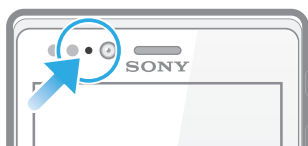

- 4 Cuando el LED de estado de la batería se ponga verde, el teléfono estará totalmente cargado. Desconecte el cable USB del teléfono tirando de él en línea recta. Asegúrese de no doblar el conector al extraer el cable del teléfono.

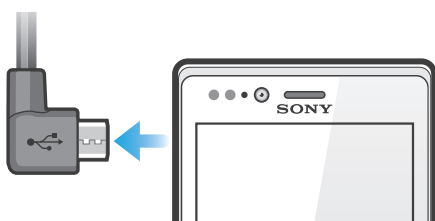

## Estado del LED de la batería

Verde	La batería se encuentra completamente cargada.
Rojo	La batería tiene poca carga
Naranja	La batería se está cargando. La carga de la batería está entre baja y completa

## Para comprobar el nivel de la batería

- 1 En la Pantalla Inicio, púntee
- 2 Busque las opciones **Ajustes** > **Acerca del teléfono** > **Estado** > **Nivel de batería** y púntéelas.

## Maximizar el rendimiento de la batería

Los consejos siguientes le ayudarán a mejorar el rendimiento de la batería:

- Cargue el teléfono con frecuencia. No influirá en la vida útil de la batería.
- Descargar los datos de Internet consume energía. Si no utiliza Internet, puede ahorrar energía desactivando todas las conexiones de datos realizadas en redes móviles. Este ajuste no impide que su teléfono transmita datos en otras redes inalámbricas.
- Desactive las funciones GPS, Bluetooth™ y Wi-Fi® cuando no las necesite. Puede activar y desactivar estas funciones más fácilmente agregando el widget de Ajustes rápidos en la Pantalla Inicio. No es necesario que desactive 3G.

- Utilice la característica **Ahorro de energía** para reducir el consumo de batería. Seleccione el modo de ahorro de energía que mejor se adapte a la forma en que utilice su teléfono. También puede personalizar los ajustes de cada modo de ahorro de energía.
- Configure las aplicaciones de sincronización (utilizadas para sincronizar su correo electrónico, calendarios y contactos) para que se sincronicen manualmente. También puede realizar la sincronización automáticamente, pero aumentando los intervalos.
- Compruebe el menú del uso de la batería en el teléfono para ver qué aplicaciones utilizan más energía. La batería consume más energía cuando se utilizan aplicaciones de vídeo y streaming de música, por ejemplo YouTube™. Algunas aplicaciones descargadas de Google Play™ también consumen más energía.
- Cierre y salga de las aplicaciones que no esté utilizando.
- Reduzca el nivel del brillo de la pantalla.
- Apague el teléfono o active el ajuste **Modo avión** si se encuentra en una zona sin cobertura de red. De lo contrario, su teléfono buscará sin cesar redes disponibles, y esto consume energía.
- Utilice un dispositivo de manos libres original de Sony para escuchar música. Estos dispositivos consumen menos batería que los altavoces del teléfono.
- Tenga ajustado el teléfono en el modo en espera siempre que sea posible. El tiempo de espera hace referencia al tiempo durante el que está conectado el teléfono a la red y no se utiliza.
- Deshabilite los fondos en directo.
- Consulte [www.sonymobile.com](http://www.sonymobile.com) para obtener los últimos consejos de rendimiento de la batería de su modelo de teléfono.

#### Para acceder al menú de uso de la batería

- 1 En la Pantalla Inicio, púntee .
- 2 Busque y púntee **Ajustes** > **Batería** para ver las aplicaciones instaladas que consumen más energía de la batería.

#### Para añadir el widget de tráfico de datos a la pantalla de inicio

- 1 En la Pantalla Inicio, pulse .
- 2 Púntee .
- 3 Púntee **Widgets** > **Herramientas** > **Tráfico de datos**.

#### Para agregar el widget de Ajustes rápidos a la pantalla de inicio

- 1 En la Pantalla Inicio, pulse .
- 2 Púntee **Añadir** > **Widgets** > **Herramientas**.
- 3 Seleccione el **Ajustes rápidos** widget.

### Reducir el consumo de batería con Ahorro de energía

Utilice los modos de ahorro de energía preestablecidos para gestionar las aplicaciones que consumen gran cantidad de energía y reducir así el gasto de la batería. Con el modo de ahorro de energía, también puede personalizar los ajustes de cada modo según la forma en que utilice su teléfono.

#### Para activar un modo de ahorro de energía

- 1 En la Pantalla Inicio, púntee .
- 2 Busque la opción **Ahorro de energía** y púntéela.
- 3 Púntee el icono junto al modo de ahorro de energía que desea activar.

#### Para desactivar un modo de ahorro de energía

- 1 En la Pantalla Inicio, púntee .
- 2 Busque la opción **Ahorro de energía** y púntéela.
- 3 Púntee el icono iluminado junto al modo de ahorro de energía activo para desactivarlo.



### Para cambiar los ajustes de un modo de ahorro de energía

- 1 En la Pantalla Inicio, púntee
- 2 Busque la opción **Ahorro de energía** y púntéela.
- 3 Para abrir el menú de ajustes, púntee el nombre de un modo de ahorro de energía.
- 4 Marque las funciones que desea desactivar para ahorrar energía.
- 5 Púntee **Listo**.

### Para mostrar las notificaciones de ahorro de energía

- 1 En la Pantalla Inicio, púntee
- 2 Busque la opción **Ahorro de energía** y púntéela.
- 3 Púntee **H**.
- 4 Marque la casilla de verificación **Barra de estado**.

## Uso de la pantalla táctil

Al adquirir el teléfono, este presenta una lámina de plástico adherida a la pantalla. Debe retirar esta lámina antes de utilizar la pantalla táctil. De lo contrario, es posible que no funcione correctamente.

Cuando no utilice el teléfono durante un periodo establecido de tiempo, la pantalla se oscurecerá para ahorrar energía y se bloqueará de forma automática. El bloqueo de pantalla evita que se realicen acciones no deseadas en la pantalla táctil cuando no esté utilizando el teléfono. También puede configurar claves personales para proteger su suscripción y asegurarse de que sólo puede acceder al contenido del teléfono.

- ! La pantalla de su teléfono es de cristal. No toque la pantalla si el cristal está agrietado o roto. No intente reparar una pantalla dañada. Las pantallas de cristal son sensibles a las caídas y golpes. El manejo negligente no está cubierto por el servicio de garantía de Sony.

### Para abrir o resaltar un elemento

- Pulse el elemento.

### Para marcar o anular la selección de opciones

- Púntee la casilla de verificación u opción de lista correspondiente.

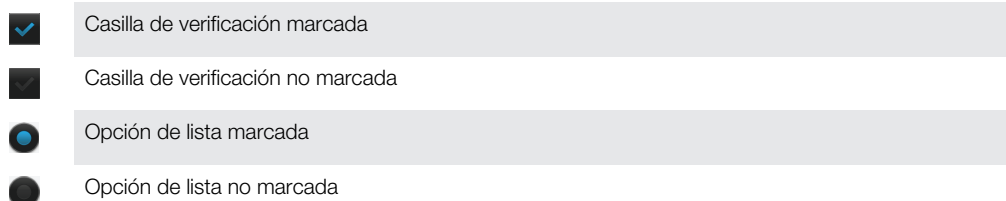

## Utilizar el zoom

Las opciones de zoom disponibles dependen de la aplicación que esté utilizando.

### Para usar el zoom

- Cuando se encuentre disponible, pulse o para acercar o alejar la imagen.
- ! Puede que deba arrastrar la pantalla (en cualquier dirección) para que se muestren los iconos del zoom.

### Para controlar el zoom con dos dedos

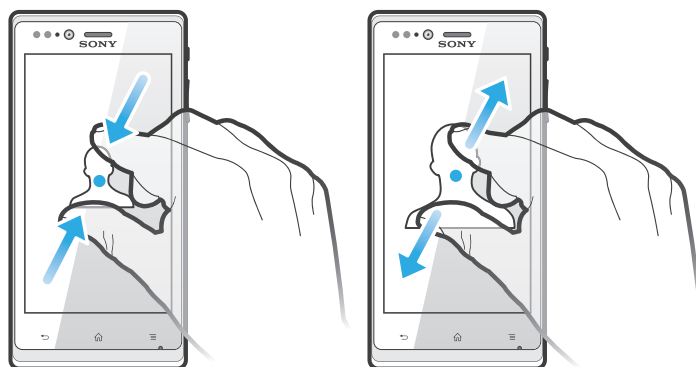

- Coloque dos dedos en la pantalla al mismo tiempo y acérquelos (para alejarse) o sepárelos (para acercarse).
- 💡 Utilice la función de zoom cuando vea fotos y mapas o cuando navegue por Internet.

## Desplazamiento

Desplácese moviendo el dedo arriba y abajo de la pantalla. En algunas páginas web también se puede desplazar a los lados.

- ! Si arrastra o da toques rápidos no activará nada en la pantalla.

### Para desplazarse

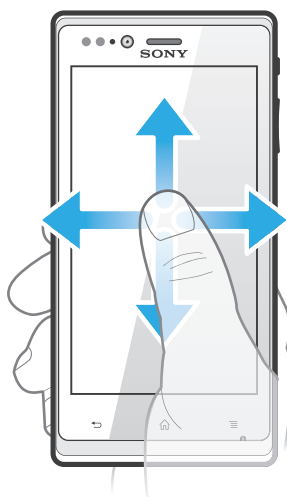

- Roce el dedo en la dirección por la que desee desplazarse en la pantalla.
- 💡 Para desplazarse más rápidamente, roce su dedo en la dirección que desee ir en la pantalla.

## Rozar

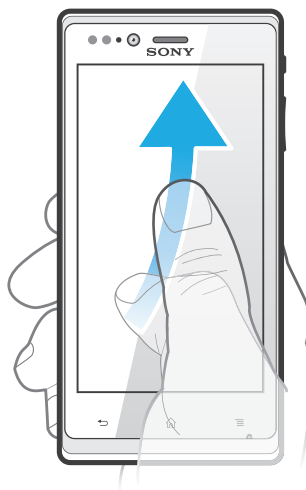

- Para desplazarse más rápidamente, desplace su dedo en la dirección que desee ir en la pantalla. Puede esperar a que el desplazamiento se detenga por sí solo o puede detenerlo inmediatamente tocando la pantalla.

## Sensores

Su teléfono posee sensores que detectan tanto la luz como la proximidad. El sensor de luz mide el grado de iluminación ambiental y ajusta el brillo de la pantalla a él. El sensor de proximidad desactiva la pantalla táctil cuando su cara toca la pantalla. Esto impide que active sin querer funciones del teléfono mientras se atiende una llamada.

## Pantalla de inicio

La Pantalla Inicio de su teléfono es equivalente al escritorio de un ordenador. Es su puerta de entrada a las características principales de su teléfono. Puede personalizar su Pantalla Inicio con widgets, accesos directos, carpetas, temas, fondos y otros elementos.

La Pantalla Inicio es más amplia que la anchura normal de la pantalla, por lo que debe rozar hacia la izquierda y derecha en una de las cuatro extensiones de la pantalla. La ilustración  le muestra en qué parte de la Pantalla Inicio se encuentra.

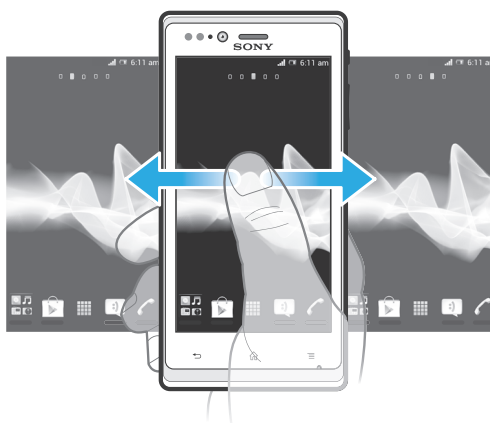

Los elementos situados en la barra de la parte inferior de la pantalla están siempre disponibles para un acceso rápido.



### Para ir a la pantalla de inicio

- Pulse .

### Para examinar la pantalla de inicio

- Desplácese a derecha o izquierda.

### Para compartir un elemento de la pantalla de inicio

- 1 Pulse  para abrir su Pantalla Inicio.
- 2 Mantenga pulsado un elemento hasta que se amplíe y el teléfono vibre. A continuación, arrastre el elemento a .
- 3 Seleccione una opción y confírmela si es necesario. Ahora puede compartir las aplicaciones y los widgets que desee con sus amigos para que estos puedan descargarlos y utilizarlos.

## Widgets

Los widgets son pequeñas aplicaciones que puede utilizar directamente en su Pantalla Inicio. Por ejemplo, el widget del reproductor de música le permite empezar a reproducir música directamente.

Es posible cambiar el tamaño de algunos widgets, de tal forma que puede ampliarlos y ver más contenido, o contraerlos para ahorrar espacio en la Pantalla Inicio.

### Para añadir un widget a la pantalla de inicio

- 1 En la Pantalla Inicio, pulse .
- 2 Puntee **Añadir > Widgets**.
- 3 Puntee un widget.

### Para cambiar el tamaño de un widget

- 1 Mantenga pulsado un widget hasta que se amplíe y el teléfono vibre. A continuación, suelte el widget. Si es posible cambiar el tamaño del widget, aparece un cuadro resaltado y puntos de redimensionamiento.
- 2 Arrastre los puntos hacia dentro o hacia fuera para reducir o ampliar el widget.
- 3 Puntee en cualquier lugar de la Pantalla Inicio para confirmar el nuevo tamaño del widget.

### Para obtener una vista general de todos los widgets en la pantalla de inicio

- Pellizque cualquier área de la Pantalla Inicio. Todos los widgets incluidos en las diferentes áreas de su Pantalla Inicio se mostrarán en una vista.
-  Cuando todos los widgets de la Pantalla Inicio se combinan en una vista, puede puntear cualquier widget para ir al área de la Pantalla Inicio que lo contiene.

## Widget de Timescape™

El widget del canal de información Timescape™ muestra todos sus eventos Timescape™ más recientes en una sola vista. Puede desplazarse hacia arriba o hacia abajo dentro del widget para ver el contenido completo de cada evento. También puede puntear un evento para ver su contenido en formato de pantalla completa o reaccionar a él con comentarios, me gusta o retweets.

## Widget de Timescape™ Friends

El widget de Timescape™ Friends le avisa sobre las últimas actividades de red social, tanto suyas como de sus amigos. Puede ver todas las actividades y comunicarse con sus amigos mediante comentarios, gustos y retweets.

## Widget de Timescape™ Share

Comparta su estado a través de uno de los servicios en los que se ha registrado desde su teléfono. Por ejemplo, puede publicar actualizaciones en Facebook™ o Twitter™.

## Reordenar la pantalla de inicio



Personalice la apariencia de su pantalla de inicio y elija a qué funciones puede acceder desde ella. Cambie el fondo de la pantalla, distribuya los elementos que contiene a su gusto, cree carpetas y añada accesos directos para sus contactos.

### Para abrir el menú de opciones de la pantalla de inicio

Puede abrir el menú de opciones de la Pantalla Inicio de dos formas:

- En la Pantalla Inicio, pulse .
- Toque y mantenga pulsada cualquier parte de su Pantalla Inicio.

### Para añadir un acceso directo a la pantalla de inicio

- 1 En la Pantalla Inicio, pulse .
  - 2 Puntee **Añadir** > **Accesos directos**.
  - 3 Busque y seleccione un acceso directo.
-  Mantenga pulsada la aplicación para añadir un acceso directo desde la pantalla de aplicación.



### Para mover un elemento en la pantalla de inicio

- 1 Pulse  para abrir su Pantalla Inicio.
- 2 Mantenga pulsado un elemento hasta que se amplíe y el teléfono vibre. A continuación, arrastre el elemento a la nueva ubicación.

### Para eliminar un elemento de la pantalla de inicio

- Mantenga pulsado un elemento hasta que se amplíe y el teléfono vibre. A continuación, arrastre el elemento a .

### Para añadir una carpeta a la pantalla Inicio

- 1 En su Pantalla Inicio, pulse .
  - 2 Puntee **Añadir** > **Carpeta**.
  - 3 Introduzca un nombre para la carpeta y puntee **Listo**.
-  Arrastre un elemento encima de otro dentro de la pantalla de inicio para crear una carpeta automáticamente.

### Para añadir elementos a una carpeta

- Mantenga pulsado un elemento hasta que se amplíe y el teléfono vibre. A continuación, arrastre el elemento a la carpeta.



### Para cambiar el nombre de una carpeta

- 1 Puntee la carpeta para abrirla.
- 2 Toque la barra de título de la carpeta para abrir el campo **Nombre de carpeta**.
- 3 Introduzca el nuevo nombre del campo y puntee **Listo**.



## Cambio del fondo de la pantalla de inicio

Adapte la pantalla Pantalla Inicio a su propio estilo con distintos fondos y temas.

### Para cambiar el fondo de la pantalla de inicio

- 1 En la Pantalla Inicio, puntee .
  - 2 Puntee **Fondo** y, a continuación, seleccione una opción.
-  Puede utilizar animaciones o una foto que haya tomado. Visite Google Play™ y otros sitios para descargar, por ejemplo, fondos animados que cambian con las diferentes horas del día.

### Para establecer un tema



- 1 En la Pantalla Inicio, pulse .
  - 2 Puntee **Tema** y después seleccione un tema.
-  Al cambiar un tema, el fondo de algunas aplicaciones también cambia.

## Luz de notificación para servicios de redes sociales



La luz de notificación para SNS (Servicios de redes sociales) en el teléfono se ilumina en azul y parpadea cuando recibe notificaciones de aplicaciones SNS precargadas, por ejemplo, Facebook™ y Twitter™.

La luz de notificación también se ilumina cuando activa la pantalla. Después de unos segundos, se apaga para ahorrar energía. Su color cambia según el tema que utilice. Sin embargo, la luz de notificación de los servicios de redes sociales sigue iluminada en azul incluso si selecciona un color de tema distinto.

### Para activar la luz de notificación para notificaciones entrantes de Facebook™

- 1 En la Pantalla Inicio, púntee .
- 2 Púntee **Facebook™**. Inicie la sesión en **Facebook™**, si es necesario.
- 3 Púntee  > **Configuración**.
- 4 Marque la casilla de verificación **LED del teléfono**.

### Para activar la luz de notificación para notificaciones entrantes de Twitter™

- 1 En la Pantalla Inicio, púntee .
- 2 Púntee **Twitter™**. Inicie la sesión en **Twitter™**, si es necesario.
- 3 Púntee  > **Configuración**.
- 4 Púntee su cuenta.
- 5 Marque la casilla de verificación **Luz de notificación**.

## Acceso y uso de aplicaciones

Abra las aplicaciones desde los accesos directos en Pantalla Inicio o desde la pantalla de aplicación.

### Pantalla de aplicación

La pantalla de aplicación, que puede abrir desde Pantalla Inicio, contiene las aplicaciones que vienen instaladas con su teléfono, así como las aplicaciones que haya descargado.

La pantalla de aplicación ocupa más que la anchura normal de la pantalla, por lo que debe desplazarse hacia la izquierda y derecha para ver todo el contenido.

### Para abrir la pantalla de aplicación

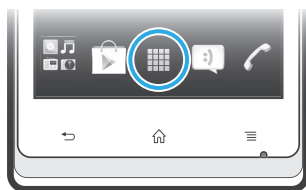

- En Pantalla Inicio, púntee .



### Para examinar la pantalla de aplicación

- Abra la pantalla de aplicación, desplácese a izquierda o derecha.

### Para crear un acceso directo a una aplicación en la pantalla de inicio

- 1 En Pantalla Inicio, púntee .
- 2 Mantenga pulsada una aplicación hasta que aparezca en la Pantalla Inicio y, a continuación, arrástrela a la ubicación deseada.

### Para compartir una aplicación en la pantalla de aplicación



- 1 En la Pantalla Inicio, púntee .
- 2 Mantenga pulsada una aplicación hasta que aparezca la Pantalla Inicio y, a continuación, arrastre el elemento a .
- 3 Seleccione una opción y confírmela si es necesario. Ahora puede compartir las aplicaciones que desee con sus amigos para que estos puedan descargarlas y utilizarlas.

## Abrir y cerrar aplicaciones

### Para abrir una aplicación

- En su Pantalla Inicio o en la pantalla de aplicación, púntee la aplicación.

### Para cerrar una aplicación

- Pulse .
-  Algunas aplicaciones se detienen cuando pulsa  para salir, mientras que otras aplicaciones pueden continuar ejecutándose en segundo plano. En el primer caso, la próxima vez que abra la aplicación puede seguir trabajando desde el punto en el que lo dejó por última vez.

## Ventana de aplicaciones utilizadas recientemente

Desde esta ventana puede ver y acceder a las aplicaciones que ha utilizado recientemente.

### Para abrir la ventana de aplicaciones utilizadas recientemente



- Mantenga pulsado .

## Menú de la aplicación

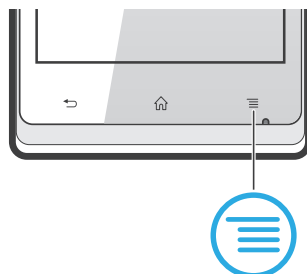
Cuando esté usando una aplicación, puede abrir un menú en cualquier momento pulsando la tecla  de su teléfono. El menú tendrá un aspecto distinto dependiendo de la aplicación que esté usando.



### Para abrir un menú de una aplicación

- Mientras esté usando la aplicación, pulse .
-  No todas las aplicaciones tienen un menú.



## Reordenar la pantalla de aplicación

Desplace las aplicaciones por la pantalla de aplicación según sus preferencias.



### Para ordenar sus aplicaciones en la pantalla de aplicación

- 1 En Pantalla Inicio púntee  para ir a la pantalla de aplicación.
- 2 Púntee  y seleccione una opción.

### Para mover una aplicación en la pantalla de aplicación

- 1 Abra la pantalla de aplicación y puntee .
  - 2 Mantenga pulsado un elemento hasta que se amplíe y el teléfono vibre. A continuación, arrastre el elemento a la nueva ubicación.
  - 3 Puntee  para salir del modo de edición.
- ! Sólo puede mover sus aplicaciones cuando  está seleccionado.

### Para desinstalar una aplicación en la pantalla de aplicación

- 1 En la Pantalla Inicio, puntee .
- 2 Puntee . Todas las aplicaciones que se puedan desinstalar aparecerán marcadas con el icono .
- 3 Puntee la aplicación que quiera desinstalar y, a continuación, puntee **Aceptar**.

## Estado y notificaciones

La barra de estado en la parte superior de la pantalla muestra lo que se está ejecutando en su teléfono. En la parte izquierda se muestran notificaciones cuando se ejecuta una tarea nueva o hay una tarea en curso. Por ejemplo, aquí se muestran notificaciones de nuevos mensajes y de calendario. El lado derecho muestra la intensidad de señal, el estado de la batería y otra información.

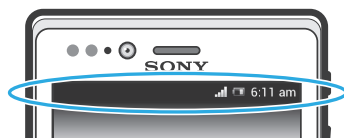

Una luz de aviso también proporciona información sobre el estado de la batería y algunas notificaciones. Por ejemplo, una luz azul parpadeante significa que hay un nuevo mensaje o una llamada perdida. Es posible que la luz de aviso no funcione cuando el nivel de la batería sea bajo.

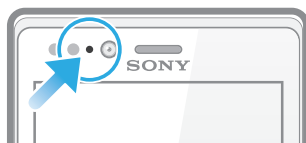

## Comprobación de notificaciones y actividades continuas

Puede arrastrar hacia abajo la barra de estado para abrir el panel de notificaciones y para obtener más información. Por ejemplo, puede usar el panel para abrir un nuevo mensaje o ver un evento de calendario. También puede abrir algunas aplicaciones que se ejecutan en segundo plano, como el reproductor de música.

### Para abrir el panel Notificaciones

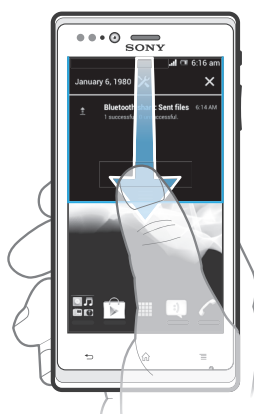

- Arrastre la barra de estado hacia abajo.



## Para cerrar el panel de notificaciones

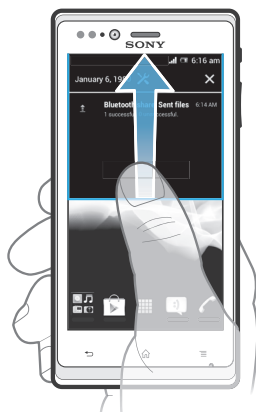

- Arrastre hacia arriba la ficha en la parte inferior del panel de notificaciones.

## Para abrir una aplicación en ejecución desde el panel Notificaciones

- Puntee el icono de la aplicación que está ejecutándose para abrirla.

## Para abrir el menú de ajustes del teléfono desde el panel Notificaciones

- Puntee ✕.

## Para cerrar una notificación del panel Notificaciones

- Ponga el dedo sobre una notificación y desplácese hacia la derecha o hacia la izquierda.

## Para eliminar todas las notificaciones del panel Notificaciones

- Puntee ✕.

## Menú de Ajustes del teléfono

El menú de Ajustes del teléfono le permite ver y cambiar los ajustes del teléfono.

### Para acceder a los ajustes del teléfono

- 1 En la Pantalla Inicio, puntee
- 2 Puntee **Ajustes**.

- 💡 También puede arrastrar la barra de estado hacia abajo en la pantalla de inicio

## Escribir texto

### Teclado en pantalla

Puntee las teclas del teclado QWERTY que aparece en pantalla para escribir con comodidad. Algunas aplicaciones abren automáticamente el teclado en pantalla. También puede abrirlo si toca un campo de texto.

## Uso del teclado en pantalla

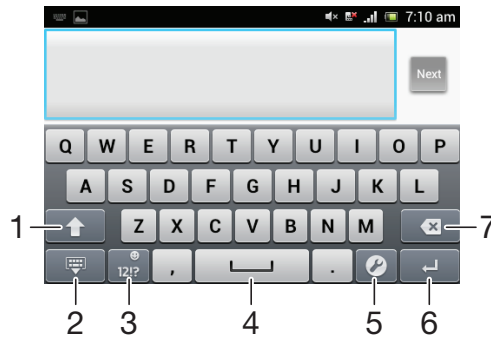

- 1 Cambie entre caracteres en mayúsculas o minúsculas y active el bloqueo de mayúsculas. Para algunos idiomas, esta tecla se utiliza para acceder a caracteres adicionales.
- 2 Cierre la vista del teclado en pantalla.
- 3 Mostrar números y símbolos. Mantenga pulsado para mostrar los emoticonos.
- 4 Introducir un espacio.
- 5 Abra el menú de ajustes de entrada para efectuar un cambio, por ejemplo en **Idiomas de escritura**. Esta tecla también cambia el idioma de escritura cuando se selecciona más de un idioma de entrada.
- 6 Introducir un salto de línea o confirmar la entrada de texto.
- 7 Eliminar el carácter anterior al cursor.

! Todas las ilustraciones se muestran solo como referencia y no constituyen una descripción exacta del teléfono.

### Para mostrar el teclado en pantalla e introducir texto

- Puntee un campo de entrada de texto.

### Para ocultar el teclado en pantalla

- Una vez abierto el teclado en pantalla, pulse ↶.

### Para usar el teclado en pantalla con orientación horizontal

- Cuando esté escribiendo un texto, ponga el teléfono en posición horizontal.
- 💡 Para que el teléfono admita el uso de esta función, la aplicación que esté usando debe ser compatible con la orientación horizontal y los ajustes de orientación de la pantalla deben estar seleccionados en modo automático.

### Para introducir texto mediante el teclado en pantalla

- Para introducir un carácter visible en el teclado, puntee el carácter.
- Para introducir una variante de un carácter, mantenga pulsado un carácter del teclado para obtener una lista de las opciones disponibles y a continuación selecciónela en la lista. Por ejemplo, para escribir "é", mantenga pulsada la letra "e" hasta que aparezcan otras opciones y, mientras mantiene el dedo en el teclado, arrastre y seleccione "é".

### Para cambiar entre mayúsculas y minúsculas

- Antes de introducir una letra, puntee ⬆ para cambiar a mayúsculas ⬆ o viceversa.

### Para activar el bloqueo de mayúsculas

- Antes de escribir una palabra, puntee ⬆ o ⬆ hasta que aparezca ⬆.

### Para introducir números o símbolos

- Cuando esté escribiendo un texto, puntee 12??. Aparecerá un teclado con números y símbolos. Puntee 12?? para ver más opciones.

### Para insertar un emoticono

- 1 Cuando esté introduciendo el texto, mantenga el toque en .
- 2 Seleccione un emoticono.

### Para eliminar caracteres

- Puntee para colocar el cursor después del carácter que desee borrar, y luego puntee .

### Para insertar un retorno de carro

- Cuando esté introduciendo el texto, puntee  para insertar un retorno de carro.

### Para seleccionar texto

- 1 Cuando introduzca un texto, mantenga pulsado el campo de texto o puntee dos veces dentro de él.
- 2 La palabra que toque se resaltará con pestañas a ambos lados. Arrastre las pestañas hacia la derecha o la izquierda para seleccionar más texto.

### Para editar texto con orientación vertical

- 1 Cuando introduzca texto, mantenga pulsado el campo de texto hasta que aparezca una barra de aplicaciones.
  - 2 Seleccione el texto que desee editar y, a continuación, utilice la barra de aplicaciones para realizar los cambios que quiera.
- ! Para pegar texto desde el portapapeles, también puede mantener pulsado el campo de texto hasta que aparezca **Pegar** y, a continuación puntear **Pegar**.

## Barra de aplicaciones

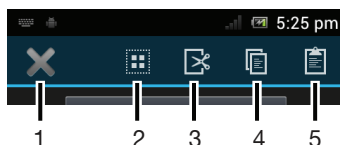

- 1 Cerrar la barra de aplicaciones
- 2 Seleccionar todo el texto
- 3 Cortar el texto
- 4 Copiar el texto
- 5 Pegar el texto

- !  sólo aparecerá si tiene texto almacenado en el portapapeles.

### Para editar texto con orientación horizontal

- 1 Cuando introduzca texto, mantenga pulsado el campo de texto hasta que aparezca **Editar...**
  - 2 Elija el texto con el que desee trabajar y, a continuación, puntee **Editar...** y seleccione otra opción.
- ! Para pegar texto desde el portapapeles, también puede mantener pulsado el campo de texto hasta que aparezca **Pegar** y, a continuación puntear **Pegar**.

## Teclado telefónico

El teclado telefónico es similar a los teclados estándar de 12 botones. Le brinda opciones para hacer varios punteos simultáneos y de texto predictivo. Con los ajustes del teclado puede activar el método de introducción de texto mediante el teclado telefónico. El teclado telefónico solamente está disponible en orientación vertical.

## Uso del teclado telefónico

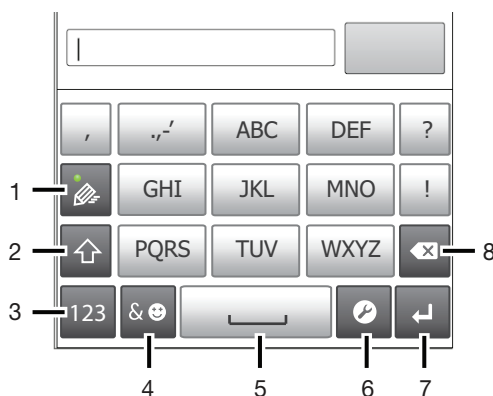

- 1 Elija una opción de entrada de texto.
- 2 Cambie entre caracteres en mayúsculas o minúsculas y active el bloqueo de mayúsculas.
- 3 Muestre los números.
- 4 Muestre los símbolos y emoticonos.
- 5 Introduzca un espacio.
- 6 Abra el menú de ajustes de entrada para cambiar, por ejemplo, los **Idiomas de escritura**. Esta tecla también cambia el idioma de escritura cuando se selecciona más de un idioma de entrada.
- 7 Introduzca un retorno de carro o confirme la entrada de texto.
- 8 Elimine un carácter antes del cursor.

! Todas las ilustraciones se muestran solo como referencia y no constituyen una descripción exacta del teléfono.

### Para abrir el teclado del teléfono por primera vez

- Puntee un campo de entrada de texto y puntee a continuación o bien toque y mantenga pulsado si ya ha seleccionado más de un idioma para la escritura de textos. Puntee **Teclado vertical** y seleccione una opción.
- 💡 Cuando haya configurado ese ajuste, para activar el teclado del teléfono no tendrá más que puntear un campo de entrada de texto.

### Para cambiar entre el teclado en pantalla y el teclado del teléfono

- 1 Cuando introduzca un texto, puntee o mantenga pulsado si ya ha seleccionado más de un idioma.
  - 2 Puntee **Teclado vertical** y seleccione una opción.
- ! Recuerde que el teclado del teléfono solamente está disponible en orientación vertical.

### Para introducir texto con el teclado del teléfono

- Si aparece en el teclado del teléfono, puntee cada tecla de carácter sólo una vez, incluso aunque la letra que desee escribir no sea la primera letra de la tecla. Puntee la palabra que aparece o puntee para ver más sugerencias y seleccionar una palabra de la lista.
- Si aparece en el teclado del teléfono, puntee la tecla en pantalla para elegir el carácter que quiera escribir. Siga pulsando esa tecla hasta seleccionar el carácter deseado. A continuación, repita la operación para el siguiente carácter, siga así hasta completar el texto.

### Para introducir números mediante el teclado telefónico

- Con el teclado telefónico abierto, puntee . Aparecerá un teclado telefónico con números.

### Para insertar símbolos y emoticonos con el teclado telefónico

- 1 Con el teclado telefónico abierto, púntee . Aparecerá una cuadrícula con emoticonos y símbolos.
- 2 Desplácese hacia arriba o abajo para ver más opciones. Púntee un símbolo o emoticono para seleccionarlo.

## Ajustes de los teclados

Puede elegir los ajustes correspondientes al al teclado en pantalla y al teclado telefónico, como la configuración del lenguaje de escritura y la corrección automática.

### Para acceder a los ajustes de configuración del teclado y del teclado del teléfono

- Cuando esté escribiendo texto con el teclado en pantalla o con el teclado del teléfono, púntee . Si ha seleccionado más de un idioma para la escritura, en vez de ello toque y mantenga pulsado .

### Para cambiar el idioma de escritura mediante el teclado en pantalla o el teclado del teléfono

- 1 Cuando introduzca un texto, púntee o mantenga pulsado si ya ha seleccionado más de un idioma.
- 2 Púntee **Idiomas de escritura** y seleccione los idiomas que desee usar para escribir.
- 3 Si ha seleccionado más de un idioma de entrada, púntee para cambiar entre los idiomas de escritura seleccionados.

### Para cambiar los teclados

- 1 Cuando introduzca el texto, arrastre la barra de estado hacia abajo para abrir el panel Notificaciones.
- 2 Púntee **Seleccionar método de introducción de texto** y seleccione una opción.

## Ajustes de introducción de texto

Cuando esté escribiendo un texto con el teclado en pantalla o el teclado telefónico, puede acceder al menú de ajustes de introducción de texto que le permite configurar las opciones de predicción de texto. Por ejemplo, puede decidir cómo desea que el teléfono presente alternativas de palabras y palabras correctas a medida que escribe, o puede habilitar la aplicación de entrada de texto para recordar las nuevas palabras que escribe.

### Para cambiar los ajustes de entrada de texto

- 1 Cuando esté escribiendo texto con el teclado en pantalla o con el teclado del teléfono, púntee o toque y mantenga pulsado .
- 2 Púntee **Ajustes de entrada de texto**.
- 3 Seleccione los ajustes que desee.

## Personalización del teléfono

Adapte el teléfono a sus necesidades ajustando, por ejemplo, su tono de llamada personal, el idioma y los ajustes de privacidad del teléfono.

### Ajustar el volumen

Puede ajustar el volumen del tono de llamada de las llamadas telefónicas y de las notificaciones, así como de la música y de la reproducción de vídeo.

### Para ajustar el volumen del timbre con la tecla de volumen

- Pulse la tecla de volumen hacia arriba o hacia abajo.

### Para ajustar el volumen de reproducción de archivos multimedia con la tecla de volumen

- Cuando esté reproduciendo música o viendo un vídeo, pulse la tecla de volumen hacia arriba o hacia abajo.

## Cambio de los ajustes de sonido



Puede cambiar los ajustes de sonido del teléfono. Por ejemplo, puede establecer el teléfono al modo silencio para que no suene cuando se encuentra en una reunión.

### Para establecer el teléfono en modo silencio

- 1 En la Pantalla Inicio, púntee .
- 2 Busque las opciones **Ajustes** > **Sonido** y púntéelas.
- 3 Seleccione **Modo silencio** y, a continuación, **Silenciar**.

### Para establecer el teléfono en modo vibración

- 1 En la Pantalla Inicio, púntee .
- 2 Busque las opciones **Ajustes** > **Sonido** y púntéelas.
- 3 Seleccione **Modo silencio**, y a continuación, seleccione **Vibrar**.

- 💡 También puede púntear  desde el menú **Opciones del teléfono** para establecer el teléfono en modo vibración. Para acceder al menú **Opciones del teléfono**, mantenga pulsada la tecla de encendido .

### Para establecer el teléfono en modo vibración y timbre

- 1 En la Pantalla Inicio, púntee .
- 2 Busque las opciones **Ajustes** > **Sonido** y púntéelas.
- 3 Seleccione **Modo silencio** y, a continuación, **Apagado**.
- 4 Marque la casilla de verificación **Vibrar al sonar**.

### Para mejorar el volumen de los altavoces

- 1 En la Pantalla Inicio, púntee .
- 2 Busque las opciones **Ajustes** > **Sonido** y púntéelas.
- 3 Marque la casilla de verificación **xLOUD™**.

## Hora y fecha

Puede modificar la hora y la fecha del teléfono.

### Para establecer manualmente la fecha

- 1 En la Pantalla Inicio, púntee .
- 2 Busque las opciones **Ajustes** > **Fecha y hora** y púntéelas.
- 3 Anule la selección de la casilla de verificación **Fecha y hora automáticas**, en caso de que se encuentre marcada.
- 4 Púntee **Establecer fecha**.
- 5 Desplácese hacia arriba o hacia abajo para ajustar la fecha.
- 6 Púntee **Establecer**.

### Para establecer manualmente la hora

- 1 En Pantalla Inicio púntee .
- 2 Busque las opciones **Ajustes** > **Fecha y hora** y púntéelas.
- 3 Anule la selección de la casilla de verificación **Fecha y hora automáticas** en caso de que se encuentre marcada.
- 4 Púntee **Establecer hora**.
- 5 Desplácese hacia arriba o hacia abajo para ajustar la hora y los minutos.
- 6 Si procede, desplácese hacia arriba para cambiar **AM** a **PM**, o viceversa.
- 7 Púntee **Establecer**.

### Para establecer la zona horaria

- 1 En la Pantalla Inicio, púntee .
- 2 Busque las opciones **Ajustes** > **Fecha y hora** y púntéelas.
- 3 Anule la selección de la casilla de verificación **Fecha y hora automáticas**, en caso de que se encuentre marcada.
- 4 Púntee **Seleccionar zona horaria**.
- 5 Seleccione una opción.

### Para establecer el formato de la fecha

- 1 En la Pantalla Inicio, púntee .
- 2 Busque y púntee **Ajustes** > **Fecha y hora** > **Formato de fecha**.
- 3 Seleccione una opción.

## Ajustes del tono de llamada

### Para establecer un tono de llamada para el teléfono

- 1 En la Pantalla Inicio, púntee .
- 2 Busque y púntee **Ajustes** > **Sonido** > **Tono del teléfono**.
- 3 Seleccione un tono de llamada.
- 4 Púntee **Listo**.

### Para habilitar los sonidos táctiles

- 1 En la Pantalla Inicio, púntee .
- 2 Busque las opciones **Ajustes** > **Sonido** y púntéelas.
- 3 Marque las casillas de verificación **Tonos de toque del teclado** y **Sonidos al tocar**.

### Para seleccionar un tono de llamada para las notificaciones

- 1 En la Pantalla Inicio, púntee .
- 2 Busque y púntee **Ajustes** > **Sonido** > **Notificación predeterminada**.
- 3 Seleccione un tono de llamada.
- 4 Púntee **Listo**.

## Ajustes de pantalla

### Para ajustar el brillo de la pantalla

- 1 En la Pantalla Inicio, púntee .
- 2 Busque y púntee **Ajustes** > **Pantalla** > **Brillo**.
- 3 Arrastre el control deslizante para ajustar el brillo.
- 4 Púntee **Aceptar**.



-  El nivel de brillo afecta al rendimiento de la batería. Para obtener consejos sobre cómo mejorar el rendimiento de la batería, consulte la sección *Maximizar el rendimiento de la batería* de la página 15.

### Para establecer que la pantalla vibre

- 1 En la Pantalla Inicio, púntee .
- 2 Busque las opciones **Ajustes** > **Sonido** y púntéelas.
- 3 Marque la casilla de verificación **Vibrar al tocar**. La pantalla vibra cuando usted púntee las teclas del software y algunas aplicaciones.

### Para ajustar el tiempo de espera antes de que se apague la pantalla

- 1 En la Pantalla Inicio, púntee .
- 2 Busque y púntee **Ajustes** > **Pantalla** > **Modo de suspensión**.
- 3 Seleccione una opción.

-  Para apagar la pantalla rápidamente, pulse la tecla de encendido  durante poco tiempo.



### Para mantener la pantalla activa mientras se carga el teléfono

- 1 En la Pantalla Inicio, púntee .
- 2 Busque las opciones **Ajustes** > **Opciones del desarrollador** y púntéelas.
- 3 Marque la casilla de verificación **Pantalla activa**.

### Idioma del teléfono

Puede elegir el idioma que desee usar en su teléfono.

#### Para cambiar el idioma del teléfono



- 1 En la Pantalla Inicio, púntee .
  - 2 Busque y púntee **Ajustes** > **Idioma y entrada** > **Idioma**.
  - 3 Seleccione una opción.
- ! Si selecciona un idioma equivocado y no puede leer el texto de los menús, busque y púntee el ícono **Ajustes** . A continuación, seleccione la entrada junto a  y seleccione la primera entrada en el menú siguiente. Ahora puede seleccionar el idioma que desee.

### Modo avión

En el modo Avión, los transmisores de red y radio se apagan para evitar posibles interferencias con equipos delicados. Sin embargo, todavía puede reproducir juegos, escuchar música, ver vídeos y otros contenidos, siempre que estos contenidos estén almacenados en la tarjeta de memoria o en la memoria interna. También se le puede notificar a través de alarmas, si están activadas.

-  La activación del modo Avión reduce el consumo de batería.

#### Para activar el modo avión



- 1 En la Pantalla Inicio, púntee .
  - 2 Busque las opciones **Ajustes** > **Más...** y púntéelas.
  - 3 Marque la casilla de verificación **Modo avión**.
-  También puede seleccionar **Modo avión** en el menú **Opciones del teléfono**. Para acceder al menú **Opciones del teléfono**, mantenga pulsada la tecla de encendido .

### Memoria

Puede guardar contenido en una tarjeta de memoria, en el almacenamiento interno del teléfono y en la memoria del teléfono. Los archivos de música, los videoclips y las fotos se almacenan en el almacenamiento interno o en la tarjeta de memoria, mientras que las aplicaciones, los contactos y los mensajes se almacenan en la memoria del teléfono.

- ! Puede mover algunas aplicaciones de la memoria del teléfono y llevarlas al almacenamiento interno.

#### Para mover una aplicación al almacenamiento interno del teléfono

- 1 En la Pantalla Inicio, púntee .
  - 2 Busque las opciones **Ajustes** > **Aplicaciones** y púntéelas.
  - 3 Seleccione la aplicación que desee mover al almacenamiento interno.
  - 4 Púntee **Mover al almacenamiento interno**.
-  Algunas aplicaciones no se pueden trasladar de la memoria del teléfono al almacenamiento interno.

### Tarjeta de memoria

- ! Puede que tenga que adquirir una tarjeta de memoria por separado.

El teléfono es compatible con tarjetas de memoria microSD™ que se utilizan para almacenar contenidos multimedia. Este tipo de tarjetas también se puede utilizar como tarjetas de memoria portátiles con otros dispositivos compatibles.



## Formatear la tarjeta de memoria

Puede formatear la tarjeta de memoria en su teléfono, por ejemplo, para liberar memoria. Esto significa que puede borrar todos los datos almacenados en la tarjeta.

- ! Todo el contenido de la tarjeta de memoria se borra cuando la formatea. Asegúrese de haber realizado copias de seguridad de todo el contenido que se desee guardar antes de formatear la tarjeta de memoria. Para realizar una copia de seguridad del contenido, puede copiarlo en su ordenador. Para obtener más información, consulte el capítulo *Conexión del teléfono a un ordenador* en la página 113.

### Para formatear la tarjeta de memoria

- 1 En la Pantalla Inicio, púntee .
- 2 Busque y púntee **Ajustes** > **Almacenamiento** > **Desmontar tarjeta SD**.
- 3 Cuando haya desmontado la tarjeta de memoria, púntee **Borrar tarjeta SD**.

## Uso de auriculares con el teléfono

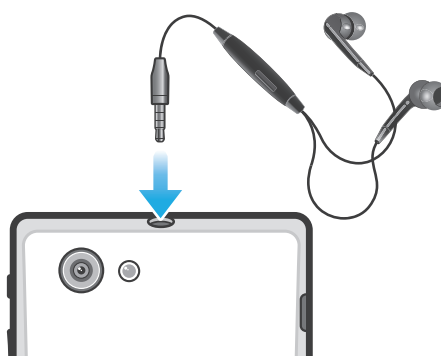

- ! Para obtener el máximo rendimiento, utilice los accesorios incluidos con el teléfono, u otros accesorios compatibles.

### Para utilizar unos auriculares

- 1 Conecte los auriculares al teléfono.
- 2 Para responder a una llamada, pulse la tecla de gestión de llamadas.
- 3 Para finalizar la llamada, pulse la tecla de gestión de llamadas.

- ! Si su teléfono no incluye unos auriculares, puede adquirir uno por separado.

- 💡 Si está escuchando música, ésta se detendrá cuando responda una llamada y se reanudará cuando la finalice.

## Ajustes para mensajes e Internet



Para enviar texto y mensajes multimedia y acceder a Internet, debe tener una conexión de datos móvil 2G/3G y los ajustes correctos. Hay varias formas de obtener esos ajustes:

- Con la mayoría de las redes y los operadores de telefonía móvil, los ajustes de Internet y de mensajería vienen preinstalados en el teléfono. Así, puede empezar a utilizar Internet y a enviar mensajes directamente.
- En algunos casos, tendrá la opción de descargar los ajustes de Internet y de mensajería la primera vez que encienda el teléfono. También puede descargar estos ajustes posteriormente desde el menú **Ajustes**.
- Puede añadir y cambiar manualmente los ajustes de Internet y de red de su teléfono en cualquier momento. Póngase en contacto con su operador de red para obtener información detallada acerca de sus ajustes para mensajes e Internet.

### Para descargar los ajustes para mensajes e Internet

- 1 En la Pantalla Inicio, púntee .
- 2 Busque y púntee **Ajustes** > **Xperia™** > **Ajustes de Internet**.

### Para restablecer los ajustes de Internet predeterminados

- 1 En la Pantalla Inicio, púntee .
- 2 Púntee **Ajustes** > **Más...** > **Redes móviles**.
- 3 Púntee **APN**, y a continuación, pulse .
- 4 Púntee **Valores predeterminados**.





### Nombres de puntos de acceso (APN)

Un APN se utiliza para establecer conexiones de datos entre su teléfono e Internet. El APN define qué tipo de dirección IP se debe utilizar, qué métodos de seguridad deben invocarse y qué conexiones de extremo fijo deben utilizarse. La comprobación del APN es útil cuando no es posible acceder a Internet, no hay conexión de datos o no puede enviar ni recibir mensajes multimedia.

### Para ver el APN actual

- 1 En la Pantalla Inicio, púntee .
  - 2 Busque las opciones **Ajustes** > **Más...** > **Redes móviles** y púntéelas.
  - 3 Púntee **APN**.
- ! Si tiene varias conexiones disponibles, el botón marcado indicará cuál es la conexión de red que se encuentra activa.

### Para configurar los ajustes de APN manualmente

- 1 En la Pantalla Inicio, púntee .
  - 2 Busque las opciones **Ajustes** > **Más...** > **Redes móviles** > **APN** y púntéelas.
  - 3 Pulse .
  - 4 Púntee **APN nuevo**.
  - 5 Púntee **Nombre** e introduzca el nombre del perfil de red que desee crear.
  - 6 Púntee **APN** e introduzca el nombre del punto de acceso.
  - 7 Introduzca la información restante que le solicite su operador de red.
  - 8 Pulse  y púntee **Guardar** .
- ! Póngase en contacto con su administrador de red para obtener información detallada sobre los ajustes de su red.

### Control del uso de datos

Supervise y controle la cantidad de datos transferidos a y desde su teléfono durante un período determinado. Por ejemplo, puede establecer advertencias y límites de uso de datos en el teléfono para evitar tarifas adicionales. También puede limitar la cantidad de datos utilizados por las aplicaciones individuales.

- ! El ajuste del uso de datos puede ayudarle a tener un mayor control sobre el uso de datos, pero no permite garantizar la prevención de tarifas adicionales.

### Para acceder a los ajustes de uso de datos

- 1 En la Pantalla Inicio, púntee .
- 2 Busque las opciones **Ajustes** > **Uso de datos** y púntéelas.

### Para activar o desactivar el tráfico de datos

- 1 En la Pantalla Inicio, púntee .
  - 2 Busque las opciones **Ajustes** > **Uso de datos** y púntéelas.
  - 3 Para activar o desactivar el tráfico de datos, púntee el interruptor de encendido/apagado situado junto a **Datos móviles**.
- 💡 También puede activar o desactivar el tráfico de datos, seleccionando o cancelando la casilla de verificación **Datos habilitados** debajo de **Ajustes** > **Más...** > **Redes móviles**.

### Para establecer una advertencia de uso de datos

- 1 Asegúrese de que esté activado el tráfico de datos.
- 2 En la Pantalla Inicio, púntee .
- 3 Busque las opciones **Ajustes** > **Uso de datos** y púntéelas.
- 4 Para establecer el nivel de advertencia, arrastre las líneas a los valores deseados. La notificación de advertencia se recibe cuando la cantidad de tráfico de datos alcanza el nivel establecido.

### Para establecer un límite de uso de datos

- 1 Asegúrese de que esté activado el tráfico de datos.
  - 2 En la Pantalla Inicio, púntee .
  - 3 Busque las opciones **Ajustes** > **Uso de datos** y púntéelas.
  - 4 Marque la casilla de verificación **Establecer límite de datos móviles** si no está seleccionada y púntee **Aceptar**.
  - 5 Para establecer el límite de uso de datos, arrastre las líneas a los valores deseados.
- ! Una vez que el uso de datos alcance el límite establecido, el tráfico de datos en el teléfono se apagará automáticamente.

### Para controlar el uso de datos de las aplicaciones individuales

- 1 En la Pantalla Inicio, púntee .
  - 2 Busque las opciones **Ajustes** > **Uso de datos** y púntéelas.
  - 3 Busque y púntee la aplicación que desee.
  - 4 Realice los ajustes necesarios para cambiar el límite del uso de datos, restringir los datos en segundo plano o restringir todo el tráfico de datos para la aplicación.
  - 5 Para acceder a ajustes más específicos para la aplicación, púntee **Ver ajustes de aplicación** y realice los cambios deseados.
- ! No siempre es posible acceder los ajustes específicos de una aplicación.
- 💡 El rendimiento de las aplicaciones individuales puede verse afectado si cambia los ajustes de uso de datos correspondientes.

## Ajustes de red móvil

El teléfono pasa de una a otra red móvil automáticamente, según la disponibilidad de las mismas en distintos lugares. También puede establecer manualmente el teléfono para acceder a un tipo de red móvil específico, por ejemplo WCDMA o GSM.

### Para seleccionar un tipo de red

- 1 En la Pantalla Inicio, púntee .
- 2 Busque las opciones **Ajustes** > **Más...** > **Redes móviles** y púntéelas.
- 3 Púntee **Modo de red**.
- 4 Seleccione un tipo de red.

### Para seleccionar otra red manualmente

- 1 En la Pantalla Inicio, púntee .
  - 2 Busque las opciones **Ajustes** > **Más...** > **Redes móviles** > **Operadores de red** y púntéelas.
  - 3 Púntee **Modo de búsqueda**.
  - 4 Cuando aparezca una ventana emergente, púntee **Manual**.
  - 5 Seleccione una red.
- ! Si selecciona una red manualmente, el teléfono no buscará otras redes, incluso si se sale del alcance de la red que haya seleccionado manualmente.

### Para activar la selección automática de red

- 1 En la Pantalla Inicio, púntee .
- 2 Busque las opciones **Ajustes** > **Más...** > **Redes móviles** > **Operadores de red** y púntéelas.
- 3 Púntee **Modo de búsqueda**.
- 4 Púntee **Automático**.

### Desactivación del tráfico de datos

Puede deshabilitar todas las conexiones de datos en redes 2G/3G con su teléfono para evitar las descargas y sincronizaciones de datos no deseados. Para obtener información detallada sobre su plan de suscripción y el coste del tráfico de datos, póngase en contacto con su operador de red.

-  Cuando se desactiva el tráfico de datos, aún puede utilizar las conexiones de Wi-Fi® y Bluetooth™. También puede enviar y recibir mensajes multimedia.

### Para desactivar todo el tráfico de datos

- 1 En la Pantalla Inicio, púntee .
- 2 Busque y púntee **Ajustes** > **Más...** > **Redes móviles**.
- 3 Anule la selección de la casilla de verificación **Datos habilitados**.

### Itinerancia de datos

Dependiendo de su operador de red es posible que pueda emplear conexiones de datos móviles mediante 2G/3G fuera de su red doméstica (itinerancia). Tenga en cuenta que es posible que se le apliquen tarifas por la transmisión de datos. Póngase en contacto con su operador de red para obtener más información.

-  Puede que algunas aplicaciones utilicen en ocasiones la conexión a Internet de su red doméstica sin informarle de ello, como por ejemplo cuando se envían solicitudes de búsqueda y sincronización. Puede que se apliquen tarifas para el roaming de datos. Consulte a su proveedor de servicios.

### Para activar la itinerancia de datos

- 1 En la Pantalla Inicio, púntee .
- 2 Busque y púntee **Ajustes** > **Más...** > **Redes móviles**.
- 3 Marque la casilla de verificación **Itinerancia de datos**.



-  No puede activar la itinerancia de datos cuando las conexiones de datos están desactivadas

# Llamar

## Llamadas de emergencia

El teléfono admite los números de emergencia internacionales, por ejemplo, 112 o 911. Estos números se pueden usar para realizar llamadas de emergencia en cualquier país, con o sin la tarjeta SIM insertada en el aparato, si se encuentra dentro de la cobertura de una red.

### Para realizar una llamada de emergencia

- 1 En la Pantalla Inicio, púntee .
- 2 Busque la opción **Teléfono** y púntéela.
- 3 Introduzca el número de emergencias y púntee **Llamar**. Para eliminar un número, púntee .

- 💡 Podrá realizar llamadas de emergencia aunque no se haya insertado una tarjeta SIM o se hayan restringido las llamadas salientes.



### Para realizar una llamada de emergencia cuando la tarjeta SIM está bloqueada

- 1 Púntee **Llam. emergencia**.
- 2 Introduzca el número de emergencias y púntee **Llamar**. Para eliminar un número, púntee .

## Gestión de llamadas

Para realizar una llamada, marque manualmente un número de teléfono púnteeando un número almacenado en la lista de contactos del teléfono o púnteeando un número de teléfono en la vista del registro de llamadas. También puede utilizar la característica de marcación inteligente para buscar rápidamente números en su lista de contactos y registro de llamadas.

### Para realizar una llamada con marcación

- 1 En la Pantalla Inicio, púntee .
- 2 Busque la opción **Teléfono** y púntéela.
- 3 Introduzca el número del destinatario y púntee **Llamar**. Para eliminar un número, púntee .

### Para realizar llamadas usando la marcación inteligente

- 1 En la Pantalla Inicio, púntee .
- 2 Busque la opción **Teléfono** y púntéela.
- 3 Utilice el teclado de marcación para introducir las letras o los números que correspondan al contacto al que desee llamar. A medida que introduce cada letra o número, aparece una lista de posibles correspondencias.
- 4 Púntee el contacto al que desee llamara.

### Para finalizar una llamada

- Púntee **Finalizar llamada**.

### Para realizar una llamada internacional

- 1 En la Pantalla Inicio, púntee .
- 2 Busque la opción **Teléfono** y púntéela.
- 3 Mantenga pulsado 0 hasta que aparezca el signo "+".
- 4 Introduzca el código de país, el código de área (sin el primer 0) y el número de teléfono y, a continuación, púntee **Llamar**.

## Para responder a una llamada



- Arrastre  hacia la derecha de la pantalla.
- ! Si utiliza unos auriculares normales, sin micrófono, deberá desenchufarlos del conector para auriculares para poder responder a la llamada.

## Para rechazar una llamada

- Arrastre  hacia la izquierda por la pantalla.

## Para rechazar una segunda llamada

- Cuando escuche varios pitidos durante una llamada, púntee **Ocupado**.

## Para cambiar el volumen del altavoz para el oído durante una llamada

- Pulse la tecla de volumen hacia arriba o hacia abajo.

## Para activar el altavoz durante una llamada

- Púntee .

## Para silenciar el micrófono durante una llamada

- Púntee .

## Para activar la pantalla durante una llamada

- Pulse .



## Para introducir números durante una llamada

- 1 Durante una llamada, púntee . Aparecerá un teclado numérico.
- 2 Introduzca los números.

## Para silenciar el tono de llamada de una llamada entrante

- Cuando reciba la llamada, pulse la tecla de volumen.

## Llamadas recientes

En el registro de llamadas puede ver las llamadas perdidas , recibidas  y realizadas  más recientes.

## Para ver las llamadas perdidas

- 1 Cuando tenga una llamada perdida,  aparecerá en la barra de estado. Arrastre la barra de estado hacia abajo.
- 2 Púntee **Llamada perdida**.

## Para llamar a un número desde el registro de llamadas

- 1 En la Pantalla Inicio, púntee .
- 2 Busque y púntee **Teléfono**. Aparece la vista de registro de llamadas en la parte superior de la pantalla.
- 3 Para llamar directamente a un número, púntee el número. Para editar un número antes de realizar la llamada, mantenga pulsado el número y, a continuación, púntee **Edit. núm. antes de llamar**.

- ! También puede púntear  > **Volver a llamar** para llamar a un número.

### Para añadir un número del registro de llamadas a los contactos

- 1 En la Pantalla Inicio, púntee .
- 2 Busque y púntee **Teléfono**. Aparece la vista de registro de llamadas en la parte superior de la pantalla.
- 3 Mantenga pulsado el número y púntee **Añadir a Contactos**.
- 4 Púntee el contacto deseado, o púntee **Crear contacto nuevo**.
- 5 Edite los detalles del contacto y púntee **Listo**.

## Buzón de voz

Si su suscripción incluye el servicio de buzón de voz, los emisores de la llamada pueden dejarle mensajes de voz cuando no pueda responder a las llamadas. El número del servicio de buzón de voz se guarda normalmente en la tarjeta SIM. En caso contrario, puede obtener el número del proveedor del servicio e introducirlo manualmente.

### Para introducir su número de buzón de voz

- 1 En la Pantalla Inicio, púntee .
- 2 Busque las opciones **Ajustes** > **Ajustes de llamada** > **Configuración de buzón de voz** > **Número buzón de voz** y púntéelas.
- 3 Introduzca su número de buzón de voz.
- 4 Púntee **Aceptar**.

### Para llamar al servicio de buzón de voz

- 1 En la Pantalla Inicio, púntee .
- 2 Busque la opción **Teléfono** y púntéela.
- 3 Mantenga pulsado **1**.

## Llamadas múltiples

Si ha activado la llamada en espera, puede gestionar múltiples llamadas al mismo tiempo. Cuando haya activado esta función, oírás un pitido si recibe otra llamada.

### Para activar o desactivar las llamadas en espera

- 1 En la Pantalla Inicio, púntee .
- 2 Busque y púntee **Ajustes** > **Ajustes de llamada** > **Configuración adicional**.
- 3 Para activar o desactivar las llamadas en espera, púntee **Llamada en espera**.

### Para responder a otra llamada y finalizar la llamada en curso

- Cuando escuche varios pitidos durante una llamada, púntee **Final. llamada actual y respon..**

### Para responder a otra llamada y poner en espera la llamada en curso

- Cuando escuche varios pitidos durante una llamada, púntee **Responder**.

### Para realizar una segunda llamada

- 1 Durante una llamada, púntee .
- 2 Introduzca el número del destinatario y púntee .
- 3 Si el destinatario responde, la primera llamada se pondrá en espera.

- 💡 Este mismo procedimiento se aplica a cualquier llamada adicional.

### Para alternar entre varias llamadas

- Para pasar a otra llamada y poner la llamada actual en espera, púntee el número o el contacto que desee.





### Para finalizar la llamada en curso y volver a la siguiente llamada en espera

- Púntee .

## Llamadas de conferencia

Con una llamada múltiple o de conferencia, puede mantener conversaciones simultáneas con dos o más personas.

### Para realizar una llamada de conferencia

- 1 Durante una llamada, púntee .
  - 2 Marque el número del segundo participante y púntee .
  - 3 Si el segundo participante responde, la primera llamada se pondrá en espera.
  - 4 Púntee .
-  Para añadir más participantes, repita los pasos comprendidos entre el 1 y el 4.

### Para mantener una conversación privada con un participante de una llamada de conferencia

- 1 Durante una llamada de conferencia en curso, púntee el botón que muestra el número de participantes. Por ejemplo, púntee **3 participantes** si hay tres participantes en la llamada.
- 2 Púntee el nombre del participante con quien quiera hablar en privado.
- 3 Para finalizar la conversación privada y volver a la llamada de conferencia, púntee .

### Para eliminar un participante de una llamada de conferencia

- 1 Durante una llamada de conferencia en curso, púntee el botón que muestra el número de participantes. Por ejemplo, púntee **3 participantes** si hay tres participantes.
- 2 Púntee a continuación  junto al participante que quiera eliminar.

### Para finalizar una llamada de conferencia

- Durante la llamada de conferencia, púntee **Final. llamada conferencia.**

## Ajustes de llamada

### Restricción de llamadas

Puede restringir todas las categorías de llamadas entrantes y salientes o solo algunas de ellas. Al utilizar por primera vez la restricción de llamadas, debe introducir el PUK (Clave de desbloqueo personal) y, a continuación, una nueva contraseña para activar esta función.

### Para restringir llamadas entrantes o salientes

- 1 En la Pantalla Inicio, púntee .
- 2 Busque y púntee **Ajustes > Ajustes de llamada > Bloqueo de llamadas.**
- 3 Seleccione una opción.
- 4 Introduzca la contraseña y púntee **Habilitar.**

### Rechazar una llamada con un mensaje

Puede rechazar una llamada con un mensaje predefinido. Cuando rechace una llamada con un mensaje, el mensaje se enviará automáticamente al emisor de la llamada y se guardará en el teléfono.

El teléfono incluye seis mensajes predefinidos. Puede seleccionar uno de estos mensajes predefinidos, que pueden editarse si es necesario.

### Para rechazar una llamada con un mensaje predefinido.

- Arrastre **Rechazar con mensaje** hacia arriba y seleccione un mensaje.

### Para rechazar una segunda llamada con un mensaje predefinido.

- Cuando escuche varios pitidos durante una llamada, arrastre **Rechazar con mensaje** hacia arriba y seleccione un mensaje.



### Para modificar el mensaje utilizado para rechazar una llamada

- 1 En la Pantalla Inicio, púntee .
- 2 Busque las opciones **Ajustes** > **Ajustes de llamada** > **Rechazar llam. con mensaje** y púntéelas.
- 3 Púntee el mensaje que desee modificar y efectúe los cambios necesarios.
- 4 Cuando haya terminado, púntee **Aceptar**.

### Reenviar llamadas

Puede reenviar llamadas, por ejemplo, a otro número de teléfono o a un servicio de contestador automático.

### Para desviar llamadas

- 1 En la Pantalla Inicio, púntee .
- 2 Busque y púntee **Ajustes** > **Ajustes de llamada** > **Desvío de llamadas**.
- 3 Seleccione una opción.
- 4 Introduzca el número al que desee desviar las llamadas y, a continuación, púntee **Habilitar**.

### Para apagar el desvío de llamada

- 1 En la Pantalla Inicio, púntee .
- 2 Busque y púntee **Ajustes** > **Ajustes de llamada** > **Desvío de llamadas**.
- 3 Seleccione una opción y, a continuación, púntee **Deshabil.**.

### Mostrar u ocultar su número de teléfono

Puede elegir entre mostrar u ocultar su número de teléfono en los dispositivos de los destinatarios a los que llame.

### Para mostrar u ocultar su número de teléfono

- 1 En la Pantalla Inicio, púntee .
- 2 Busque las opciones **Ajustes** > **Ajustes de llamada** > **Configuración adicional** > **ID de emisor de llamada** y púntéelas.

### Números de marcación fija

Si ha recibido un código PIN2 de su proveedor de servicios, podrá utilizar una lista de números de marcación fija (FDN) para restringir las llamadas salientes.

### Para habilitar o deshabilitar la marcación fija

- 1 En la Pantalla Inicio, púntee .
- 2 Busque y púntee **Ajustes** > **Ajustes de llamada** > **Marcación fija**.
- 3 Púntee **Activar marcación fija** o **Desact. marcación fija**.
- 4 Introduzca su PIN2 y púntee **Aceptar**.

### Para acceder a la lista de destinatarios de llamadas aceptados

- 1 En la Pantalla Inicio, púntee .
- 2 Busque las opciones **Ajustes** > **Ajustes de llamada** > **Marcación fija** > **Marcación fija** y púntéelas.

# Contactos

Utilice la aplicación de Contactos para guardar y gestionar todos sus números de teléfono, direcciones de correo electrónico y otros datos de los contactos en una sola ubicación. Simplemente púntee en el contacto para ver fácilmente todos los mensajes del contacto.

Puede añadir nuevos contactos a su teléfono y sincronizarlos con los contactos almacenados en su cuenta de Google™, Microsoft® Exchange ActiveSync® o de otras cuentas que admitan la sincronización de contactos. La aplicación de Contactos crea automáticamente nuevos contactos y le ayuda a emparejar determinada información, por ejemplo direcciones de correo electrónico, con los contactos existentes. También puede gestionar este proceso manualmente. Visite [www.sonymobile.com/support](http://www.sonymobile.com/support) para obtener más información.

## Transferencia de la agenda al nuevo teléfono



Hay varias formas de transferir la agenda al nuevo teléfono. Elija el método de transferencia que mejor se adapte a su situación.

## Transferencia de los contactos con un ordenador

Puede utilizar un ordenador para transferir los contactos de teléfonos de varias marcas, entre los que se incluyen iPhone, Samsung, HTC y Nokia.

Componentes necesarios:

- Un ordenador con conexión a Internet que ejecute Windows®
  - Un cable USB para su teléfono antiguo
  - Un cable USB para su nuevo teléfono Android™
  - Su teléfono antiguo
  - Su nuevo teléfono Android™
- ! Si no tiene acceso a todos los componentes anteriores, consulte [www.sonymobile.com/support/contacts](http://www.sonymobile.com/support/contacts) para conocer otras formas de transferir sus contactos.

## Uso del programa PC Companion para transferir contactos

Si transfiere contactos mediante un PC, utilice el programa PC Companion. Es gratuito y los archivos de instalación ya se encuentran almacenados en el teléfono. PC Companion ofrece también diversas funciones adicionales, incluida la ayuda para actualizar el software del teléfono.

### Para instalar PC Companion

- 1 **Nuevo teléfono:** Encienda el teléfono Android™ y conéctelo a un PC a través de un cable USB.
- 2 **Nuevo teléfono:** Púntee **Instalar** Para instalar PC Companion en el ordenador.
- 3 **Ordenador:** Si aparece una ventana emergente, seleccione *Run Startme.exe*. En la nueva ventana emergente que aparece, haga clic en *Install* para iniciar la instalación y siga las instrucciones para completar la instalación.

### Para transferir la agenda al nuevo teléfono por medio de PC Companion

- 1 Asegúrese de que PC Companion está instalado en su ordenador.
- 2 Abra PC Companion en el ordenador, a continuación haga clic en *Contacts Setup* y siga las instrucciones para transferir su agenda.





### Transferencia de los contactos con un ordenador Apple® Mac®

Para obtener instrucciones detalladas sobre cómo utilizar un ordenador Apple Mac para transferir los contactos de su teléfono antiguo, consulte [www.sonymobile.com/support/contacts](http://www.sonymobile.com/support/contacts).

### Transferencia de los contactos mediante cuentas de sincronización



Su teléfono funciona con cuentas de sincronización en línea ampliamente utilizadas, como por ejemplo Google Sync™, Microsoft® Exchange ActiveSync® o Facebook™. Si ha sincronizado los contactos de su teléfono antiguo o su ordenador con una cuenta en línea, puede transferir sus contactos a su nuevo teléfono utilizando esa cuenta. Para obtener más información acerca de la sincronización, consulte *Sincronización de datos en el teléfono* en la página 64.

### Para sincronizar sus contacto del teléfono con una cuenta de sincronización

- 1 En Pantalla Inicio, púntee  y después púntee .
- 2 Pulse  y a continuación púntee **Ajustes > Cuentas y sincronización**.
- 3 Para configurar una cuenta, púntee **Añadir cuenta** y siga las instrucciones en pantalla. Si ya ha configurado una cuenta de sincronización y desee sincronizar con esa cuenta, púntee la cuenta, pulse  y púntee **Sincronizar ahora**.



### Transferencia de contactos desde una tarjeta SIM

#### Para importar contactos desde una tarjeta SIM

- 1 En Pantalla Inicio púntee  y, a continuación, púntee .
- 2 Pulse , y púntee **Import. contact. > Tarjeta SIM**.
- 3 Si ha configurado una cuenta de sincronización, puede agregar los contactos de la tarjeta SIM en esa cuenta. O puede elegir utilizar solamente estos contactos en el teléfono. Seleccione la opción que desee.
- 4 Para importar un contacto, búsquelo y púntéelo. Para importar todos los contactos, púntee **Importar todos**.

### Transferencia de contactos desde una tarjeta de memoria.

#### Para importar contactos desde una tarjeta de memoria

- 1 En Pantalla Inicio, púntee  y después púntee .
- 2 Pulse  y a continuación púntee **Import. contact. > Tarjeta SD**.
- 3 Si ha configurado una cuenta de sincronización, puede agregar los contactos importados de la tarjeta de memoria en esa cuenta. O puede elegir utilizar solamente los contactos importados en el teléfono. Seleccione la opción que desee.
- 4 Si tiene más de un archivo vCard en la tarjeta SD, aparecerá una lista con los diferentes lotes de contactos del teléfono junto con las fechas en que se crearon. Seleccione el grupo que desee importar.

### Recibir contactos de otros dispositivos

#### Para recibir datos de contactos enviados con tecnología Bluetooth™

- 1 Asegúrese de que la función Bluetooth™ está activada y que el teléfono esté establecido como visible. Si no es así, no podrá recibir datos de otros dispositivos.
- 2 Cuando se le pregunte que confirme si desea recibir el archivo, puntee **Aceptar**.
- 3 Arrastre hacia abajo el panel de notificaciones y puntee el archivo que ha recibido para importar los datos de contacto.

### Para recibir los contactos enviados con un servicio de mensajería

- 1 Cuando reciba un nuevo mensaje de texto, un mensaje multimedia o un mensaje de correo electrónico, abra el mensaje.
- 2 Los datos de contacto recibidos aparecen como elemento adjunto vCard. Puntee o mantenga pulsado el archivo vCard para abrir un menú, de forma que pueda guardar los datos de contacto.

## Contactos Descripción general de la pantalla

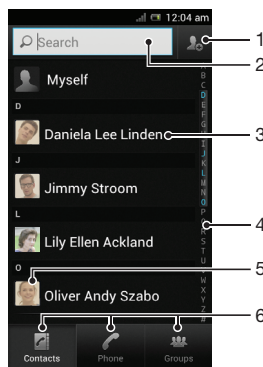

- 1 Puntee aquí para crear un contacto
- 2 Campo de búsqueda de contactos
- 3 Toque un contacto para ver sus detalles
- 4 Índice alfabético para explorar los contactos
- 5 Puntee una miniatura de contacto para abrir el menú de contacto rápido
- 6 Pestañas de acceso directo

## Administración de contactos

Cree, edite y sincronice sus contactos en sólo unos pasos. Puede seleccionar los contactos almacenados en cuentas diferentes y gestionar cómo se muestran en el teléfono.

Si sincroniza sus contactos con más de una cuenta, puede combinar los contactos en su teléfono para evitar duplicados.

- ! Algunos servicios de sincronización, por ejemplo los servicios de redes sociales, no permiten la edición de detalles de contactos.





### Para ver los contactos

- En Pantalla Inicio, puntee y después puntee . Sus contactos aparecen aquí.



### Para seleccionar qué contactos mostrar en la aplicación de contactos

- 1 En la Pantalla Inicio, puntee y después puntee .
- 2 Pulse y, a continuación, puntee **Filtrar**.
- 3 En la lista que aparece, seleccione y desactive las opciones deseadas. Si ha sincronizado los contactos con una cuenta de sincronización, ésta se muestra en la lista. Para ampliar más la lista de opciones, puntee la cuenta.
- 4 Cuando haya terminado, puntee **Aceptar**.





### Para añadir un contacto

- 1 En la Pantalla Inicio, púntee  y después púntee .
  - 2 Púntee .
  - 3 Si ha sincronizado sus contactos con una o varias cuentas, seleccione la cuenta a la que desee agregar este contacto, o púntee **Contacto del teléfono** si sólo desea utilizar este contacto en su teléfono.
  - 4 Introduzca o seleccione la información que desee para el contacto.
  - 5 Cuando haya terminado, púntee **Listo**.
-  Si añade un símbolo + y el prefijo internacional antes del número de teléfono de un contacto, podrá utilizar el número para realizar llamadas desde otros países.



### Para editar un contacto

- 1 En la Pantalla Inicio, púntee , y, a continuación, púntee .
- 2 Mantenga pulsado el contacto que desee editar y, a continuación, púntee **Editar contacto**.
- 3 Edite la información que desee. Cuando haya terminado, púntee **Listo**.



### Para asociar una imagen a un contacto

- 1 En la Pantalla Inicio, púntee  y después púntee .
  - 2 Mantenga pulsado el contacto que desee editar y, a continuación, púntee **Editar contacto**.
  - 3 Púntee  y seleccione el método deseado para agregar la imagen del contacto.
  - 4 Cuando haya agregado la imagen, púntee **Listo**.
-  También puede agregar una imagen a un contacto desde la aplicación **Galería**.



### Para ver las comunicaciones mantenidas con un contacto

- 1 En la pantalla Pantalla Inicio, púntee , y, a continuación, púntee .
- 2 Púntee el contacto que desee ver.
- 3 Para ver la comunicación con el contacto de un medio diferente, púntee o desplácese a través de las opciones de filtro de la parte inferior de la pantalla.

### Para eliminar contactos

- 1 En la Pantalla Inicio, púntee  y después púntee .
- 2 Pulse  y a continuación púntee **Eliminar contacto**.
- 3 Marque los contactos que desee eliminar o púntee **Marcar todos** si desea eliminar todos los contactos.
- 4 Púntee **Eliminar** > **Aceptar**.



### Para editar su información de contacto

- 1 En la Pantalla Inicio, púntee  y después púntee .
- 2 Mantenga pulsado **Yo** en la parte superior de la lista de contactos y, a continuación, púntee **Editar contacto**.
- 3 Introduzca los nuevos datos o realice las modificaciones que desee.
- 4 Cuando haya terminado, púntee **Listo**.



## Evite los registros duplicados en la aplicación de contactos

Si sincroniza sus contactos con una nueva cuenta o importa la información de contacto de otra forma, es posible que acabe teniendo contactos duplicados en sus contactos. En este caso, puede combinar estos contactos duplicados para crear un solo contacto. Y si combina contactos por error, puede separarlas de nuevo más adelante.

### Para vincular contactos

- 1 En la Pantalla Inicio, púntee  y después púntee .
- 2 Mantenga pulsado el contacto que desee vincular a otro contacto y, a continuación, púntee **Enlazar contacto**.
- 3 En la lista que aparece, púntee el contacto cuya información desee asociar con el primer contacto y, a continuación, púntee **Aceptar** para confirmar. La información del primer contacto se agrega al segundo contacto, y el primer contacto deja de mostrarse en la lista de contactos.



### Para separar contactos vinculados

- 1 En la Pantalla Inicio, púntee  y después púntee .
- 2 Mantenga pulsado el contacto vinculado que desee editar y, a continuación, púntee **Editar contacto**.
- 3 Púntee **Desenlazar cont..**
- 4 Púntee **Aceptar**.



## Favoritos

Puede marcar los contactos como favoritos para que tener un acceso rápido a ellos desde la aplicación Agenda.

### Para marcar o anular la selección de un contacto como favorito

- 1 En la pantalla Pantalla Inicio, púntee , y, a continuación, púntee .
- 2 Púntee el contacto que desee añadir a sus favoritos o eliminar de los mismos.
- 3 Púntee .



### Para ver sus contactos favoritos

- 1 En la Pantalla Inicio, púntee  y después púntee .
- 2 Púntee .

## Grupos



Puede asignar contactos a grupos para acceder a ellos más rápidamente desde la aplicación de contactos.

### Para asignar un contacto a un grupo

- 1 En la pantalla Pantalla Inicio, púntee , y, a continuación, púntee .
- 2 Mantenga pulsado el contacto que desee asignar a un grupo y, a continuación, púntee **Editar contacto**
- 3 Púntee la barra directamente debajo de **Asignar al grupo**.
- 4 Marque las casillas de verificación de los grupos a los que desee agregar el contacto y, a continuación, púntee **Listo**.

## Comunicaciones con sus contactos

### Para buscar un contacto

- 1 En la Pantalla Inicio, púntee  y después púntee .
- 2 Introduzca las primeras letras del nombre del contacto en el campo **Buscar**. Aparecerán todos los contactos que comiencen por esas letras.



## Menú de contactos rápidos

Punte una miniatura de contacto para ver las opciones de comunicación rápida con un contacto específico. Las opciones incluyen llamar al contacto, enviar un mensaje de texto o multimedia e iniciar un chat con la aplicación Google Talk™.



- ! Para que una aplicación aparezca como una opción en el menú de contactos rápidos, es posible que tenga que configurar la aplicación en su teléfono e iniciar la sesión en la aplicación. Por ejemplo, necesita iniciar la aplicación Gmail™ e introducir sus datos de inicio de sesión antes de poder utilizar Gmail™ en el menú de contactos rápidos.

## Compartir los contactos



### Para añadir su tarjeta de visita

- 1 En la Pantalla Inicio, púntee  y después púntee .
- 2 Púntee **Yo**.
- 3 Púntee  y, a continuación, púntee **Enviar contacto** > **Aceptar**.
- 4 Seleccione un método de transferencia disponible y siga las instrucciones en pantalla.

### Para enviar un contacto

- 1 En la Pantalla Inicio, púntee  y después púntee .
- 2 Púntee el contacto cuyos detalles desee enviar.
- 3 Pulse  y a continuación púntee **Enviar contacto** > **Aceptar**.
- 4 Seleccione un método de transferencia disponible y siga las instrucciones en pantalla.

### Para enviar varios contactos de una vez

- 1 En la Pantalla Inicio, púntee  y después púntee .
- 2 Pulse  y a continuación púntee **Enviar contactos**.
- 3 Marque los contactos que desee enviar, o seleccione todos si desea enviar todos los contactos.
- 4 Púntee **Enviar** y, a continuación, púntee **Aceptar** para confirmar.
- 5 Seleccione un método de transferencia disponible y siga las instrucciones en pantalla.



## Copia de seguridad de los contactos

Puede utilizar una tarjeta de memoria, una tarjeta SIM o una herramienta de sincronización en línea como, por ejemplo, Microsoft® Exchange ActiveSync® para realizar una copia de seguridad de los contactos.

### Para exportar todos los contactos a una tarjeta de memoria

- 1 En la Pantalla Inicio, púntee  y después púntee .
- 2 Pulse  y a continuación púntee **Hacer copia seg.** > **Tarjeta SD**.
- 3 Púntee **Aceptar**.

### Para exportar contactos a la tarjeta SIM

- 1 En Pantalla Inicio, púntee  y después púntee .
  - 2 Pulse  y a continuación púntee **Hacer copia seg.** > **Tarjeta SIM**.
  - 3 Marque los contactos que desee enviar, o púntee **Marcar todos** si desea exportar todos sus contactos.
  - 4 Púntee **Hacer copia segur.**
  - 5 Seleccione **Añadir contactos** si desea agregar los contactos a los contactos existentes en su tarjeta SIM, o seleccione **Sustituir todos contactos** si desea sustituir los contactos existentes en su tarjeta SIM.
- ! Cuando exporte los contactos a la tarjeta SIM, es posible que no se importe toda la información. Esto se debe a que las tarjetas SIM tienen una memoria limitada.





# Mensajería

## Uso de mensajes de texto y multimedia

Puede enviar y recibir mensajes de texto desde su teléfono mediante la función SMS (Servicio de mensajes cortos). Si su suscripción incluye MMS (Servicio de mensajes multimedia), también podrá enviar y recibir mensajes que contengan archivos multimedia como, por ejemplo, imágenes y vídeos. El número de caracteres que puede enviar en un solo mensaje de texto varía según el operador y el idioma que utilice. Si sobrepasa el límite de caracteres, se combinarán todos sus mensajes individuales y se enviarán de forma conjunta. Se le cobrará por cada mensaje de texto individual que envíe. Cuando vea sus mensajes, aparecen como conversaciones, lo que significa que los mensajes a y desde una persona en particular están agrupados.



- ! Para enviar mensajes multimedia, debe corregir la configuración de MMS en su teléfono. Consulte *Ajustes para mensajes e Internet* en la página 33.

### Para crear y enviar un mensaje

- 1 En Pantalla Inicio, púntee  y, a continuación, busque y púntee .
- 2 Púntee **Nuevo mensaje**.
- 3 Púntee **Escribir mensaje** e introduzca el texto del mensaje.
- 4 Para agregar un destinatario, púntee **Añadir destinatario**, y seleccione un contacto o introduzca manualmente el número completo.
- 5 Si desea añadir una foto o un vídeo, púntee  y seleccione una opción.
- 6 Si desea agregar o quitar destinatarios antes de enviar el mensaje, pulse . Púntee **Añadir destinatario** para añadir un destinatario. Para quitar un destinatario, púntee **Editar destinatarios** y después  junto al campo del destinatario. Cuando haya terminado, púntee **Listo**.
- 7 Púntee **Enviar** para enviar el mensaje.



- 💡 Si sale de un mensaje antes de enviarlo, el mensaje se guardará como un borrador. La conversación se etiqueta con la palabra **Borrador**.

### Para leer un mensaje recibido

- 1 En Pantalla Inicio, púntee  y, a continuación, busque y púntee .
- 2 Púntee la conversación que desee.
- 3 Si el mensaje aún no se ha descargado, púntelo y, a continuación, púntee **Descargar mensaje**.

- 💡 También puede abrir mensajes desde la barra de estado cuando se muestre . Simplemente arrastre hacia abajo la barra y púntee el mensaje.

### Para responder a un mensaje



- 1 En Pantalla Inicio, púntee  y, a continuación, busque y púntee .
- 2 Púntee la conversación que contenga el mensaje.
- 3 Introduzca su respuesta y púntee **Enviar**.

### Para reenviar un mensaje



- 1 En la Pantalla Inicio, púntee  y después púntee **Mensajes**.
- 2 Púntee la conversación que desee.
- 3 Toque y mantenga pulsado el mensaje que desee enviar y, a continuación, púntee **Reenviar mensaje**.
- 4 Seleccione un destinatario de la lista o púntee **Añadir destinatario** para agregar un destinatario que no esté en la lista.
- 5 Edite el mensaje y púntee **Enviar**.





### Para eliminar un mensaje

- 1 En Pantalla Inicio, púntee  y, a continuación, busque y púntee .
- 2 Púntee la conversación que contenga el mensaje que desee eliminar.
- 3 Toque y mantenga pulsado el mensaje que desee eliminar y, a continuación, púntee **Eliminar mensaje** > **Sí**.



### Para eliminar conversaciones

- 1 En Pantalla Inicio, púntee  y, a continuación, busque y púntee .
- 2 Pulse  y, a continuación, púntee **Eliminar varios**.
- 3 Marque las casillas de verificación de las conversaciones que desee eliminar y, a continuación, púntee **Eliminar**.



### Para guardar el número de un remitente en un contacto

- 1 En Pantalla Inicio, púntee  y después púntee **Mensajes**.
- 2 Púntee una conversación.
- 3 Púntee el número del emisor situado en la parte superior de la pantalla.
- 4 Púntee .
- 5 Seleccione un contacto que ya exista o púntee  si desea crear uno nuevo.
- 6 Edite la información del contacto y púntee **Listo**.



### Para llamar al remitente de un mensaje

- 1 En la Pantalla Inicio, púntee  y después púntee **Mensajes**.
- 2 Púntee una conversación.
- 3 Púntee el número del destinatario situado en la parte superior de la pantalla.
- 4 Si el destinatario se cuenta entre sus contactos, púntee el número de teléfono al que quiera llamar. Si no ha guardado el destinatario entre los contactos, púntee .

### Para guardar un archivo recibido en un mensaje



- 1 En Pantalla Inicio, púntee  y, a continuación, busque y púntee .
- 2 Púntee la conversación que desee abrir.
- 3 Si el mensaje aún no se ha descargado, púntelo y, a continuación, púntee **Descargar mensaje**.
- 4 Mantenga pulsado el archivo que desee guardar y, a continuación, seleccione la opción deseada.

### Para buscar mensajes





- 1 En Pantalla Inicio, púntee  y, a continuación, busque y púntee .
- 2 Pulse  y, a continuación, púntee **Búsqueda**.
- 3 Púntee **Buscar Mensajes**.
- 4 Introduzca las palabras clave de búsqueda y púntee **Ir**.

## Opciones de los mensajes de texto y multimedia



### Para cambiar sus ajustes de notificación de mensajes

- 1 En Pantalla Inicio, púntee  y, a continuación, busque y púntee .
- 2 Pulse  y, a continuación, púntee **Ajustes**.
- 3 Para establecer un sonido de notificación, púntee **Tono de notificación** y seleccione una opción.
- 4 Para otros ajustes de notificación, marque o desactive las casillas de verificación correspondientes.

### Para cambiar los ajustes de los informes de entrega de los mensajes salientes

- 1 En Pantalla Inicio, púntee  y, a continuación, busque y púntee .
- 2 Pulse  y, a continuación, púntee **Ajustes**.
- 3 Púntee **Informe de entrega** para activar o desactivar los informes de entrega.
- ! Cuando se haya entregado un mensaje al destinatario, aparece  en el mensaje.

### Para ver los mensajes guardados en la tarjeta SIM



- 1 En Pantalla Inicio, púntee  y, a continuación, busque y púntee .
- 2 Púntee  y, a continuación, púntee **Ajustes > Mensajes SIM**.

# Email

Utilice la aplicación de correo electrónico en su teléfono para enviar y recibir correos electrónicos con su cuenta habitual de correo electrónico o con su cuenta corporativa. O bien puede utilizar ambas. Su teléfono puede gestionar varias cuentas de correo electrónico al mismo tiempo. Puede configurar estas cuentas para ejecutarlas en un buzón combinado o en buzones separados. Tenga en cuenta que con el teléfono es posible acceder a los correos electrónicos que reciba en su cuenta Gmail™, desde las aplicaciones de correo electrónico y de Gmail™.









- 💡 Sus mensajes de correo electrónico corporativo de Microsoft® Outlook® deben almacenarse en un servidor de Microsoft® Exchange para utilizar la funcionalidad indicada anteriormente. Consulte *Sincronización de su correo electrónico, calendario y contactos de empresa* en la página 65 para obtener más información.

## Para configurar una cuenta de correo electrónico en el teléfono







- 1 En la Pantalla Inicio, púntee .
  - 2 Busque la opción  y púntéela.
  - 3 Introduzca su dirección de correo electrónico y contraseña y luego púntee **Siguiente**.
  - 4 Si los ajustes de la cuenta de correo electrónico no se pueden descargar automáticamente, realice la configuración manualmente. Si es necesario, póngase en contacto con su proveedor de servicios de correo electrónico para obtener información detallada sobre los ajustes. Para configurar el correo electrónico de empresa configurado en su teléfono, seleccione **Exchange Active Sync** como el tipo de cuenta.
  - 5 Si se le solicita, introduzca un nombre para la cuenta de correo electrónico que sea fácilmente identificable. Aparecerá el mismo nombre en los correos electrónicos que envíe desde esta cuenta. Cuando haya terminado, púntee **Siguiente**.
- 💡 Puede utilizar más de una cuenta de correo electrónico. Consulte la sección *Para añadir una cuenta de correo electrónico adicional al teléfono* de la página 54.

## Uso del correo electrónico



### Para crear y enviar un mensaje de correo electrónico

- 1 En Pantalla Inicio, púntee  y, a continuación, busque y púntee . Aparecerá la bandeja de entrada de su cuenta de correo electrónico predeterminada. Si desea utilizar otra cuenta de correo electrónico que haya configurado en su teléfono, púntee la barra que contiene  y, a continuación, seleccione la cuenta desde la que quiere enviar el mensaje.
- 2 Púntee .
- 3 Púntee **Para** y empiece a escribir la dirección de correo electrónico del destinatario. Las correspondencias se muestran en una lista dinámica. Púntee la correspondencia o siga escribiendo la dirección de correo electrónico completa. Para agregar más destinatarios, introduzca una coma ( , ) o un punto y coma ( ; ) y escriba otro nombre. Para eliminar un destinatario, púntee .
- 4 Para seleccionar una dirección de correo electrónico almacenada en sus contactos, púntee  y busque y marque la casilla de verificación situada junto al campo de destinatario. Para añadir más de un destinatario, marque las casillas de los que desee. Cuando haya terminado, púntee **Listo**.
- 5 Púntee el campo del asunto e introduzca el asunto del correo electrónico.
- 6 Para adjuntar un archivo, pulse  y, a continuación, púntee **Adjuntar archivo**. Seleccione el tipo de archivo y, púntee en el archivo que desee adjuntar de la lista que aparece.
- 7 Púntee el campo de texto del cuerpo e introduzca el texto del mensaje.
- 8 Para agregar campos CC/CCO, pulse  y, a continuación, púntee **Mostrar CC/CCO**.
- 9 Para enviar el correo electrónico, púntee .





### Para recibir mensajes de correo electrónico

- 1 En la Pantalla Inicio, púntee .
  - 2 Busque la opción  y púntéela. Aparecerá la bandeja de entrada de su cuenta de correo electrónico predeterminada.
  - 3 Si desea consultar otra cuenta de correo electrónico que haya configurado en su teléfono, púntee la barra que contiene  y, a continuación, seleccione la cuenta que quiere consultar. Si desea consultar todas sus cuentas de correo electrónico al mismo tiempo, púntee la barra que contiene  y, a continuación, púntee **Vista combinada**.
  - 4 Para descargar mensajes nuevos, púntee .
-  Si ha configurado una cuenta de correo electrónico de empresa, puede establecer la frecuencia de comprobación en **Automática (Push)**.



### Para leer sus mensajes de correo electrónico

- 1 En la Pantalla Inicio, púntee .
- 2 Busque la opción  y púntéela. Aparecerá la bandeja de entrada de su cuenta de correo electrónico predeterminada. Si desea consultar otra cuenta de correo electrónico que haya configurado en su teléfono, púntee la barra que contiene  y seleccione la cuenta que quiere consultar.
- 3 En la bandeja de entrada de correo electrónico, desplácese hacia arriba o hacia abajo y púntee el correo electrónico que desee leer.
- 4 En el campo de texto del cuerpo, separe dos dedos o júntelos para acercar o alejar el zoom.
- 5 Utilice las flechas de avance o retroceso para leer el mensaje siguiente o el anterior.







### Para ver un elemento adjunto de un mensaje de correo electrónico

- 1 En la Pantalla Inicio, púntee .
- 2 Busque la opción  y púntéela. Aparecerá la bandeja de entrada de su cuenta de correo electrónico predeterminada. Si desea consultar otra cuenta de correo electrónico que haya configurado en su teléfono, púntee la barra que contiene  y, a continuación, seleccione la cuenta que quiere consultar.
- 3 Busque y púntee el mensaje que desee en el buzón de entrada de correo electrónico. Los correos electrónicos con elementos adjuntos se identifican mediante .
- 4 Púntee la pestaña de elementos adjuntos en el cuerpo del correo electrónico. Los elementos adjuntos aparecerán en una lista.
- 5 Púntee **Cargar**, que se encuentra bajo un elemento adjunto.
- 6 Cuando se descargue el elemento adjunto, púntee **Ver** o **Guardar**.





### Para guardar la dirección de correo electrónico de un remitente en sus contactos

- 1 En la Pantalla Inicio, púntee .
- 2 Busque la opción  y púntéela. Aparecerá la bandeja de entrada de su cuenta de correo electrónico predeterminada. Si desea consultar otra cuenta de correo electrónico que haya configurado en su teléfono, púntee la barra que contiene  y, a continuación, seleccione la cuenta que quiere consultar.
- 3 Busque y púntee el mensaje que desee en el buzón de entrada de correo electrónico.
- 4 Púntee el nombre del remitente.
- 5 Púntee **Aceptar** cuando se le pida que escriba el nombre del contacto.
- 6 Seleccione un contacto que ya exista o púntee **Crear contacto nuevo** si desea crear uno nuevo.
- 7 Edite la información del contacto y púntee **Listo**.





### Para responder a un mensaje de correo electrónico

- 1 En la Pantalla Inicio, púntee .
- 2 Busque la opción  y púntéela. Aparecerá la bandeja de entrada de su cuenta de correo electrónico predeterminada. Si desea consultar otra cuenta de correo electrónico que haya configurado en su teléfono, púntee la barra que contiene  y, a continuación, seleccione la cuenta que quiere consultar.
- 3 Encuentre y púntee el mensaje que desea contestar y, a continuación, púntee .
- 4 Para responder a todos, pulse  y, a continuación, púntee **Responder a todos**.
- 5 Introduzca su respuesta y púntee .



### Para reenviar un mensaje de correo electrónico

- 1 En la Pantalla Inicio, púntee .
- 2 Busque la opción  y púntéela. Aparecerá la bandeja de entrada de su cuenta de correo electrónico predeterminada. Si desea consultar otra cuenta de correo electrónico que haya configurado en su teléfono, púntee la barra que contiene  y, a continuación, seleccione la cuenta que quiere consultar.
- 3 Busque y púntee el mensaje que desea reenviar.
- 4 Púntee  y, a continuación, púntee **Reenviar**.
- 5 Púntee **Para** e introduzca la dirección del destinatario.
- 6 Introduzca el texto del mensaje y, a continuación, púntee .





### Para eliminar un mensaje de correo electrónico

- 1 En la Pantalla Inicio, púntee .
- 2 Púntee . Aparecerá la bandeja de entrada de su cuenta de correo electrónico predeterminada. Si desea consultar otra cuenta de correo electrónico que haya configurado en su teléfono, púntee la barra que contiene  y, a continuación, seleccione la cuenta que quiere consultar.
- 3 En el buzón de entrada de correo electrónico, marque la casilla de verificación del correo electrónico que desee eliminar y, a continuación, púntee .



### Para gestionar su correo electrónico por lotes

- 1 En Pantalla Inicio, púntee  y, a continuación, busque y púntee . Aparecerá la bandeja de entrada de su cuenta de correo electrónico predeterminada. Si desea consultar otra cuenta de correo electrónico que haya configurado en su teléfono, púntee la barra que contiene  y, a continuación, seleccione la cuenta que quiere consultar.
- 2 Marque las casillas de verificación de los correos electrónicos que desee seleccionar.
- 3 Cuando haya terminado, púntee uno de los iconos en la barra de herramientas para, por ejemplo, mover los correos electrónicos a otra carpeta.

### Para ver todas las carpetas para una cuenta de correo electrónico



- 1 En Pantalla Inicio, púntee  y, a continuación, busque y púntee . Aparecerá la bandeja de entrada de su cuenta de correo electrónico predeterminada. Si desea consultar otra cuenta de correo electrónico que haya configurado en su teléfono, púntee la barra que contiene  y, a continuación, seleccione la cuenta que quiere consultar.
- 2 Púntee  para ver todas las carpetas de la cuenta.

### Para cambiar la frecuencia de comprobación del buzón



- 1 En la Pantalla Inicio, púntee .
- 2 Busque la opción  y púntéela.
- 3 Pulse  y a continuación púntee **Ajustes**.
- 4 Si tiene varias cuentas de correo electrónico, púntee la cuenta que desee ajustar.
- 5 Púntee **Frecuencia comprob. buzón** y seleccione una opción.

## Uso de cuentas de correo electrónico

### Para añadir una cuenta de correo electrónico adicional al teléfono



- 1 En la Pantalla Inicio, púntee .
- 2 Busque la opción  y púntéela.
- 3 Pulse  y a continuación púntee **Ajustes**.
- 4 Púntee **Añadir cuenta**.
- 5 Introduzca su dirección de correo electrónico y contraseña y luego púntee **Siguiente**.
- 6 Si los ajustes de la cuenta de correo electrónico no se pueden descargar automáticamente, realice la configuración manualmente. Si es necesario, póngase en contacto con su proveedor de servicios de correo electrónico para obtener información detallada sobre los ajustes.
- 7 Cuando se le solicite, introduzca un nombre para la cuenta de correo electrónico que sea fácilmente identificable. Aparecerá el mismo nombre en los correos electrónicos que envíe desde esta cuenta.
- 8 Cuando haya terminado, púntee **Siguiente**.

### Para configurar una cuenta de correo electrónico como la cuenta predeterminada

- 1 En la Pantalla Inicio, púntee .
- 2 Busque la opción  y púntéela.
- 3 Pulse  y a continuación púntee **Ajustes**.
- 4 Púntee la cuenta que desee utilizar como cuenta predeterminada para redactar y enviar correos electrónicos.
- 5 Marque la casilla de verificación **Cuenta predeterminada**. La bandeja de entrada de la cuenta predeterminada aparecerá cada vez que abra la aplicación de correo electrónico.

-  Si sólo tiene una cuenta de correo electrónico, esta será la cuenta predeterminada de forma automática.

### Para eliminar una cuenta de correo electrónico del teléfono

- 1 En la Pantalla Inicio, púntee .
- 2 Busque la opción **Correo electrónico** y púntéela.
- 3 Pulse  y, a continuación, púntee **Ajustes**.
- 4 Seleccione la cuenta que desea quitar.
- 5 Púntee **Eliminar cuenta** > **Aceptar**.

### Gmail™ y otros servicios de Google™

Si dispone de una cuenta de Google™, puede utilizarla con la aplicación Gmail™ de su teléfono para leer, escribir y organizar los mensajes de correo electrónico. Después de configurar su cuenta de Google™ para su teléfono, también puede conversar con los amigos mediante la aplicación Google Talk™, sincronizar la aplicación de calendario del teléfono con Google Calendar™, y descargar aplicaciones y juegos de Google Play™.

- ! Es posible que algunos de los servicios y funciones que se describen en este capítulo no se encuentren disponibles en todos los países/regiones ni sean compatibles con todas las redes y/o proveedores de servicios en todas las zonas.

### Para configurar una cuenta de Google™ en el teléfono

- 1 En la Pantalla Inicio, púntee .
  - 2 Busque las opciones **Ajustes** > **Cuentas y sincronización** > **Añadir cuenta** > **Google** y púntéelas.
  - 3 Siga las instrucciones del asistente de registro para crear una cuenta de Google™ o inicie sesión si ya dispone de una cuenta. Su teléfono ya está listo para utilizar Gmail™, Google Talk™ y Google Calendar™.
- 💡 También puede iniciar una sesión o configurar una cuenta de Google™ desde el asistente de configuración la primera vez que inicie el teléfono. O bien puede conectarse a Internet para crear una cuenta en [www.google.com/accounts](http://www.google.com/accounts).

### Para abrir la Aplicación Gmail™

- 1 En la Pantalla Inicio, púntee .
- 2 Busque y púntee **Gmail**.

# Google Talk™

Puede utilizar la aplicación de mensajería instantánea Google Talk™ en su teléfono para chatear con amigos que también la utilicen.

## Para iniciar Google Talk™

- 1 En Pantalla Inicio, púntee .
- 2 Busque y púntee **Talk**.

## Para responder a un mensaje instantáneoTalk

- 1 Cuando alguien contacte con usted en **Talk**, aparecerá  en la barra de estado.
- 2 Arrastre la barra de estado hacia abajo y, a continuación, pulse el mensaje para comenzar a chatear.



# Primeros pasos con Google Play™

Abra Google Play™ y entre en un mundo de aplicaciones y juegos. Puede examinar estas aplicaciones y juegos por diferentes categorías. También puede puntuar una aplicación o un juego y dar su opinión sobre él.

Para usar Google Play™, debe tener una cuenta de Google™. Consulte *Para configurar una cuenta de Google™ en el teléfono* en la página 55.

- ! Es posible que Google Play™ no se encuentre disponible en todos los países ni en todas las regiones

## Para abrir Google Play™

- 1 En la Pantalla Inicio, púntee .
- 2 Busque la opción **Play Store** y púntéela.

## Descargar de Google Play™

En Google Play™ puede descargar aplicaciones de todo tipo, incluidas aplicaciones gratuitas.

### Antes de descargar aplicaciones

Antes de descargar aplicaciones de Google Play™, asegúrese de que dispone de una conexión a Internet que funcione.

Además, recuerde que la descarga de contenido en el teléfono puede generar gastos por el tráfico de datos. Póngase en contacto con su operador para obtener más información.

### Para descargar una aplicación gratuita

- 1 En Google Play™, busque el elemento que desee descargar explorando las categorías o mediante la función de búsqueda.
- 2 Púntee el elemento correspondiente para ver los detalles y siga las instrucciones del teléfono para la instalación.

### Para descargar una aplicación de pago

- 1 En Google Play™, busque el elemento que desee descargar explorando las categorías o mediante la función de búsqueda.
- 2 Púntee el elemento correspondiente para ver los detalles y siga las instrucciones del teléfono para proceder a la compra.

### Para abrir una aplicación descargada

- 1 En Google Play™, pulse  y, a continuación, púntee **Mis Aplicaciones**.
- 2 Púntee la aplicación descargada.

- 💡 También puede acceder a las aplicaciones descargadas desde la pantalla de aplicaciones.

## Borrar sus datos de aplicaciones

A veces, podría necesitar borrar los datos de una aplicación. Este caso podría darse, por ejemplo, cuando la memoria de la aplicación se llena o cuando quiere borrar las puntuaciones altas de un juego. También podría querer borrar los mensajes de correo electrónico y los mensajes de texto y multimedia que recibe en algunas aplicaciones.

### Para borrar toda la caché de una aplicación

- 1 En la Pantalla Inicio, púntee .
- 2 Busque la opción **Ajustes** y púntéela.
- 3 Púntee **Aplicaciones**.
- 4 Púntee la aplicación de la que desea borrar toda la caché.
- 5 Púntee **Borrar caché**.

! No se puede borrar la caché de determinadas aplicaciones.

### Para eliminar una aplicación instalada

- 1 En la Pantalla Inicio, púntee .
- 2 Busque la opción **Ajustes** y púntéela.
- 3 Púntee **Aplicaciones**.
- 4 Seleccione la aplicación que desea eliminar.
- 5 Púntee **Desinstalar**.

! Algunas aplicaciones preinstaladas no se pueden eliminar.

## Permisos

Algunas aplicaciones necesitan acceder a determinadas partes de su teléfono para poder funcionar correctamente. Por ejemplo, una aplicación de navegación necesita permisos para enviar y recibir tráfico de datos y acceder a su ubicación. Algunas aplicaciones podrían utilizar sus permisos indebidamente para robar o eliminar datos, o para comunicar su ubicación. Asegúrese de instalar y conceder permisos únicamente a las aplicaciones en las que confíe.

### Para ver los permisos de una aplicación

- 1 En la Pantalla Inicio, púntee .
- 2 Busque la opción **Ajustes** y púntéela.
- 3 Púntee **Aplicaciones**.
- 4 Púntee la aplicación que desee.
- 5 Desplácese hacia abajo para ver la información correspondiente debajo de **Permisos**.

## Instalar aplicaciones desde un lugar diferente de Google Play™

Si instala aplicaciones de origen desconocido o poco fiable, su teléfono podría resultar dañado. El teléfono está configurado de fábrica para impedir estas instalaciones. Sin embargo, puede modificar este ajuste y permitir que se instalen aplicaciones de origen desconocido.

! Sony no ofrece garantía alguna sobre el funcionamiento de las aplicaciones o contenidos de otros fabricantes transferidos al teléfono mediante descargas o a través de una interfaz. Del mismo modo, Sony no se hace responsable de ningún daño ni problemas de funcionamiento del teléfono que sean atribuibles a la transferencia de contenidos de otros fabricantes. Le recomendamos que utilice exclusivamente contenidos de origen fiable. Si tiene alguna duda o pregunta, póngase en contacto con el proveedor del contenido.

### También puede permitir la instalación de aplicaciones que no sean de Google Play™

- 1 En la Pantalla Inicio, púntee .
- 2 Busque las opciones **Ajustes** > **Seguridad** y púntéelas.
- 3 Marque la casilla de verificación **Orígenes desconocidos**.

# Servicio PlayNow™

Puede usar el servicio PlayNow™ para descargar aplicaciones, música, juegos, tonos de llamada y fondos. Este servicio ofrece descargas tanto gratuitas como no gratuitas.

- 💡 El servicio PlayNow™ no se encuentra disponible en todos los países.

## Antes de descargar contenidos

Antes de descargar, asegúrese de que dispone de una conexión a Internet. Asimismo, puede que necesite tener una tarjeta de memoria insertada en el teléfono para descargar contenido.

- ! Cuando descargue contenido a su teléfono, podría cobrarse por la cantidad de datos transferidos. Póngase en contacto con su operador para obtener información acerca de las tarifas de transferencia de datos en su país.

### Para iniciar PlayNow™

- 1 En la Pantalla Inicio, púntee .
- 2 Busque la opción  y púntéela.

## Descargas del servicio PlayNow™

El servicio PlayNow™ le permite descargar una amplia gama de contenidos directamente en el teléfono. Puede elegir entre una gran variedad de aplicaciones, juegos, música, tonos de llamada y otros contenidos. Tenga en cuenta que las opciones de pago para las aplicaciones no gratuitas puede variar según el país.

### Para descargar contenidos de PlayNow en su teléfono



- 1 En la Pantalla Inicio, púntee .
- 2 Busque la opción **PlayNow™** y púntéela.
- 3 Busque lo que quiera descargar explorando las categorías o mediante la función de búsqueda.
- 4 Púntee el elemento para ver los detalles.
- 5 Haga clic en "Buy now!" para iniciar el proceso de compra. Cuando se haya validado su compra podrá empezar a descargar los contenidos.

# Organización



## Calendario

Su teléfono incluye un calendario que le permite administrar su horario. Si dispone de una cuenta de Google™, también puede sincronizar el calendario del teléfono con su calendario web. Consulte *Sincronización de datos en el teléfono* en la página 64.



### Para establecer la vista del calendario



- 1 En Pantalla Inicio, púntee  y, a continuación, busque y púntee **Calendario**.
- 2 Pulse  y seleccione una opción.

### Para ver varios calendarios

- 1 En Pantalla Inicio, púntee  y, a continuación, busque y púntee **Calendario**.
- 2 Pulse  y a continuación púntee **Mis calendarios**.
- 3 Seleccione los calendarios que desee ver.

### Para crear un evento de calendario



- 1 En la Pantalla Inicio, púntee  y después púntee **Calendario**.
- 2 Pulse  y a continuación púntee **Evento nuevo**.
- 3 Introduzca el nombre, la hora, la ubicación y la descripción del evento.
- 4 Si lo desea, seleccione otra opción en **Repetición**.
- 5 Seleccione un recordatorio para el evento. Para añadir un nuevo recordatorio para el evento, púntee .
- 6 Púntee **Guardar**.

-  Cuando la hora de la cita se aproxime, su teléfono reproducirá un breve sonido de notificación para recordárselo. Además, aparecerá el símbolo  en la barra de estado.

### Para ver un evento de calendario

- 1 En la Pantalla Inicio, púntee  y después púntee **Calendario**.
- 2 Púntee el evento que desee ver.

### Para cambiar los ajustes del calendario

- 1 En la Pantalla Inicio, púntee  y después púntee **Calendario**.
- 2 Pulse  y a continuación púntee **Más > Ajustes**.
- 3 Púntee el ajuste que quiere modificar para acceder a él y cámbielo como quiera.

## Alarma

Utilice su teléfono como alarma, puede elegir cualquier sonido del mismo como señal de alarma. La alarma no sonará si tiene el teléfono apagado. Pero sí funcionará perfectamente si lo tiene en modo de Silencio.

### Para abrir la alarma

- 1 En la Pantalla Inicio, púntee .
- 2 Busque la opción **Reloj** y púntela.
- 3 Púntee **Establecer alarma**.

### Para establecer una alarma nueva

- 1 En la pantalla de inicio, púntee .
- 2 Busque la opción **Reloj** y púntéela.
- 3 Púntee **Establecer alarma**.
- 4 Púntee **Añadir alarma**.
- 5 Púntee **Hora** y desplácese hacia arriba o hacia abajo para ajustar la hora.
- 6 Púntee **Establecer**.
- 7 Si lo desea, puede editar otros ajustes de alarmas.
- 8 Púntee **Aceptar**.

### Para editar una alarma existente

- 1 En la Pantalla Inicio, púntee .
- 2 Busque la opción **Reloj** y púntéela.
- 3 Púntee **Establecer alarma**.
- 4 Púntee la alarma que desee editar.
- 5 Púntee **Hora**.
- 6 Desplácese hacia arriba o hacia abajo para ajustar la hora.
- 7 Púntee **Establecer**.
- 8 Si lo desea, puede editar otros ajustes de alarmas.
- 9 Púntee **Aceptar**.

- ! El formato de hora con que se muestra la alarma será el mismo que el elegido para la hora con carácter general, por ejemplo, de 12 o 24 horas.

### Para desactivar una alarma

- 1 En la Pantalla Inicio, púntee .
- 2 Busque la opción **Reloj** y púntéela.
- 3 Púntee **Establecer alarma**.
- 4 Desactive la casilla de verificación junto a la alarma que desee desactivar.

### Para activar una alarma existente

- 1 En la Pantalla Inicio, púntee .
- 2 Busque la opción **Reloj** y púntéela.
- 3 Púntee **Establecer alarma**.
- 4 Marque la casilla de verificación junto a la alarma que desee activar.

### Para eliminar una alarma

- 1 En la Pantalla Inicio, púntee .
- 2 Busque la opción **Reloj** y púntéela.
- 3 Púntee **Establecer alarma**.
- 4 Mantenga pulsada la alarma que desee eliminar.
- 5 Púntee **Eliminar alarma** y, a continuación, púntee **Aceptar**.

### Para establecer un tono de llamada de una alarma

- 1 En la Pantalla Inicio, púntee .
- 2 Busque la opción **Reloj** y púntéela.
- 3 Púntee **Establecer alarma**.
- 4 Púntee la alarma que desee editar.
- 5 Púntee **Tono de llamada** y seleccione una opción.
- 6 Púntee **Listo** y, a continuación, púntee **Aceptar**.

### Para establecer una alarma periódica

- 1 En la Pantalla Inicio, púntee .
- 2 Busque la opción **Reloj** y púntéela.
- 3 Púntee **Establecer alarma**.
- 4 Púntee la alarma que desee editar.
- 5 Púntee **Repetir**.
- 6 Marque las casillas de verificación para los días que desee y, a continuación, púntee **Aceptar**.
- 7 Púntee **Aceptar**.



### Para establecer el título para una alarma

- 1 En la Pantalla Inicio, púntee .
- 2 Busque la opción **Reloj** y púntéela.
- 3 Púntee **Establecer alarma**.
- 4 Púntee la alarma que desee editar.
- 5 Púntee **Etiqueta** y escriba un nombre para la alarma.
- 6 Púntee **Aceptar**.

### Para activar la función de vibración de una alarma

- 1 En la Pantalla Inicio, púntee .
- 2 Busque la opción **Reloj** y púntéela.
- 3 Púntee **Establecer alarma**.
- 4 Púntee la alarma que desee editar.
- 5 Seleccione la casilla de verificación **Vibración** y, a continuación, púntee **Aceptar**.

### Para ajustar las alarmas y que suenen mientras el teléfono está en modo de silencio

- 1 En Pantalla Inicio púntee .
- 2 Busque la opción **Reloj** y púntéela.
- 3 Púntee **Establecer alarma**.
- 4 Pulse  y, a continuación, púntee **Ajustes**.
- 5 Marque la casilla de verificación **Alarma modo silencioso**.

### Para aplazar una alarma cuando suena

- Cuando suene la alarma, púntee **Posponer**.

### Para apagar una alarma cuando suena

- Cuando suene la alarma, púntee **Cerrar**.

# Escaneado con la aplicación NeoReader™

Utilice su teléfono como lector de código de barras para obtener más información sobre los artículos que admitan esta función. Por ejemplo, ve un abrigo en un anuncio de una revista y desea averiguar cuál es la tienda más cercana en la que puede adquirirlo. Si el anuncio contiene un código de barras que pueda leerse, la aplicación NeoReader™ utiliza este código para acceder al contenido web para móviles como, por ejemplo, una página web con más información del producto o un mapa de los puntos de venta más próximos. NeoReader™ admite la mayoría de los tipos de códigos de barras estándar.

## Para iniciar la aplicación NeoReader™

- 1 En la Pantalla Inicio, púntee .
- 2 Busque y púntee  NeoReader™.

## Para escanear un código de barras

- 1 Cuando la aplicación NeoReader™ esté abierta, mantenga la cámara del teléfono sobre el código de barras hasta que todo el código de barras esté visible en el visor.
- 2 El teléfono escaneará el código de barras automáticamente y vibrará cuando lo reconozca. Si no reconoce el código de barras, púntee  para escanearlo manualmente.









! Algunos códigos de barras pueden ser demasiado pequeños para escanearlos.

## Para introducir un código de barras manualmente

- 1 Cuando se abra la aplicación NeoReader™, púntee .
- 2 Púntee el campo de texto y, a continuación, introduzca los números del código de barras.

## Descripción general del menú de la aplicación NeoReader™

Las siguientes opciones se encuentran disponibles en la aplicación NeoReader™:

-  Lea el código de barras con una resolución de imagen mayor en los casos en que NeoReader™ no reconozca el código de barras automáticamente
-  Introduzca manualmente los números del código de barras. Esta opción puede utilizarse si su cámara tiene problemas al leer el código de barras
-  Vea una lista de códigos de barras previamente escaneados
-  Seleccione las preferencias de uso de NeoReader™
-  Vea la información sobre la aplicación NeoReader™
-  Lea más sobre los diferentes tipos de códigos de barras y cómo utilizar NeoReader™
-  Seleccione sus ajustes personales, por ejemplo el idioma o el país. Esta información se utilizará para personalizar el contenido del código de barras
-  Envíe un mensaje de texto para invitar a un amigo a que descargue la aplicación NeoReader™

# Sincronización de datos en el teléfono

Puede sincronizar los contactos, el correo electrónico, los eventos del calendario y otro tipo de información desde el teléfono para diversas cuentas de correo electrónico, servicios de sincronización y otros tipos de cuentas, según las aplicaciones que tenga instaladas en el teléfono. La sincronización de su teléfono con otras fuentes de información es una manera fácil y práctica de estar actualizado.

Puede realizar las siguientes tareas:

- Acceder a Gmail™, Google Calendar™, contactos de Google™, favoritos de Google™ Chrome™ y otros servicios de Google que utilice.
- Acceder a las aplicaciones de correo electrónico corporativo, contactos y calendario.
- Acceder a sus contactos, calendarios y álbumes de Facebook™, y otros servicios que utilice.
- Sincronizar su teléfono con un servidor de Internet mediante SyncML™.



## Sincronización con Google™

Sincronice su teléfono con diferentes servicios de Google™ para mantener actualizada su información, independientemente del dispositivo desde el que utiliza la cuenta Google™. Por ejemplo, puede sincronizar sus contactos, Gmail™, calendario y datos del navegador web.

### Para configurar una cuenta de Google™ en el teléfono para sincronización automática

- 1 En la Pantalla Inicio, púntee .
- 2 Púntee **Ajustes > Cuentas y sincronización**.
- 3 Asegúrese de que la sincronización esté activada para que las aplicaciones puedan sincronizar los datos automáticamente.
- 4 Púntee **Añadir cuenta > Google**.
- 5 Siga las instrucciones del asistente de registro para crear una cuenta de Google™ o inicie sesión si ya dispone de una cuenta.
- 6 Púntee **Siguiente**.
- 7 Púntee la cuenta de Google™ recién creada y púntee los elementos que desee sincronizar.

### Para sincronizar manualmente con su cuenta Google™

- 1 En la Pantalla Inicio, púntee .
- 2 Púntee **Ajustes > Cuentas y sincronización**.
- 3 Púntee la cuenta Google™ que desee editar.
- 4 Pulse  y a continuación púntee **Sincronizar ahora**.

### Para sincronizar una aplicación con una cuenta de Google™



- 1 En la Pantalla Inicio, púntee .
- 2 Púntee **Ajustes > Cuentas y sincronización**.
- 3 Púntee la cuenta de Google™ que desee sincronizar. Aparece una lista de las aplicaciones que pueden sincronizarse con la cuenta de Google.
- 4 Púntee la aplicación que desee sincronizar con la cuenta de Google seleccionada.

### Para sincronizar los datos del navegador web con Google™ Chrome™

- 1 En la Pantalla Inicio, púntee .
- 2 Púntee **Ajustes > Cuentas y sincronización**.
- 3 Púntee la cuenta Google™ que desee sincronizar y, a continuación, púntee **Sincronizar navegador**.



### Para eliminar una cuenta de Google™ del teléfono

- 1 En la Pantalla Inicio, púntee .
- 2 Púntee **Ajustes > Cuentas y sincronización**.
- 3 Púntee la cuenta de Google™ que desee eliminar de la lista de cuentas.
- 4 Pulse  y a continuación púntee **Suprimir cuenta**.
- 5 Púntee **Suprimir cuenta** de nuevo para confirmar.

## Sincronización de su correo electrónico, calendario y contactos de empresa

Acceda a sus correos electrónicos corporativos, citas del calendario y contactos directamente desde su teléfono. Véalos y gestiónelos igual de fácil que con un ordenador. Tras la configuración, puede buscar la información en las aplicaciones **Correo electrónico, Calendario y Contactos**.

- ! Para tener acceso a las funciones anteriores, su información de empresa debe almacenarse en un servidor Microsoft® Exchange.

### Para configurar el correo electrónico corporativo, el calendario y los contactos en su teléfono

- 1 En la Pantalla Inicio, púntee .
- 2 Púntee **Ajustes > Cuentas y sincronización**.
- 3 Asegúrese de que la sincronización esté activada para que los datos se sincronicen automáticamente en función al intervalo de sincronización que establezca.
- 4 Púntee **Añadir cuenta > Cuenta de trabajo**.
- 5 Introduzca su dirección de correo electrónico de empresa y contraseña.
- 6 Púntee **Siguiente**. Su teléfono comienza a recuperar su información de cuenta. Si se produce un fallo, póngase en contacto con su administrador de red de empresa para obtener más información, como el nombre del dominio y la dirección del servidor Exchange.
- 7 Púntee **Aceptar** para permitir que el servidor de su empresa controle el teléfono.
- 8 Seleccione los datos que desea sincronizar con el teléfono, como los contactos y las entradas del calendario.
- 9 Si lo desea, active el administrador de dispositivos para permitir que el servidor corporativo controle ciertas funciones de seguridad de su teléfono. Por ejemplo, permita que el servidor de su empresa establezca las normas de contraseña y el cifrado de almacenamiento.
- 10 Cuando haya finalizado la configuración, puede introducir un nombre para la cuenta de empresa para que se pueda identificar fácilmente.

### Para editar la configuración del correo electrónico de empresa, del calendario y de los contactos

- 1 En Pantalla Inicio, púntee .
- 2 Púntee **Ajustes > Cuentas y sincronización** y seleccione su cuenta corporativa.
- 3 Púntee **Configuración de la cuenta**.
- 4 Cambie los ajustes para adaptarlos a sus necesidades. Por ejemplo, puede decidir:
  - la frecuencia con la que el teléfono comprueba los nuevos mensajes de correo electrónico.
  - transferir su calendario y contactos de empresa a su teléfono.
  - ajustes del servidor en **Configuración entrante**.

### Para establecer un intervalo de sincronización para una cuenta corporativa

- 1 En la Pantalla Inicio, púntee .
- 2 Púntee **Ajustes > Cuentas y sincronización** y seleccione su cuenta corporativa.
- 3 Púntee **Configuración de la cuenta**.
- 4 Púntee **Frecuencia comprob. buzón** y seleccione una opción de intervalo.

### Para eliminar una cuenta corporativa del teléfono

- 1 En Pantalla Inicio, púntee .
- 2 Púntee **Ajustes > Cuentas y sincronización** y, a continuación, púntee su cuenta corporativa.
- 3 Púntee **Suprimir cuenta**.
- 4 Púntee **Suprimir cuenta** de nuevo para confirmar.

### Sincronización con Facebook™

Existen dos formas de utilizar Facebook™ en su teléfono. Puede utilizar la aplicación estándar de Facebook para acceder a su cuenta de Facebook en línea, o puede sincronizar su cuenta de Facebook con el teléfono y acceder directamente al contenido de Facebook desde otras aplicaciones del teléfono. Por ejemplo, puede publicar en Facebook desde Timescape™ y acceder a sus contactos, fotos y entradas de calendario de Facebook desde las aplicaciones asociadas del teléfono, como la aplicación Calendario. Para sincronizar su cuenta de Facebook con el teléfono, primero debe configurar una cuenta de integración con Facebook, que es una solución desarrollada por Sony para permitir una fácil integración.



### Para configurar una cuenta de integración de Facebook™ en el teléfono

- 1 En la Pantalla Inicio, púntee .
  - 2 Púntee **Ajustes > Cuentas y sincronización**.
  - 3 Asegúrese de que la sincronización esté activada para que las aplicaciones puedan sincronizar los datos de forma automática.
  - 4 Púntee **Añadir cuenta > Facebook en Xperia™**.
  - 5 Siga las instrucciones en pantalla para crear una cuenta de integración de Facebook™, o inicie la sesión si ya dispone de una.
-  También puede configurar una cuenta de Facebook™ en el teléfono si marca la casilla de verificación **Integración de Facebook** en **Ajustes > Xperia™ > Facebook en Xperia™**.

### Para realizar manualmente la sincronización con la cuenta de integración de Facebook™

- 1 En la Pantalla Inicio, púntee .
- 2 Púntee **Ajustes > Cuentas y sincronización**.
- 3 Púntee la cuenta de **Facebook en Xperia™**.
- 4 Pulse  y, a continuación, púntee **Sincronizar ahora**.

### Para eliminar una cuenta de integración de Facebook™ del teléfono

-  Cuando se elimina una cuenta de integración de Facebook™ del teléfono, no se elimina la cuenta de Facebook en línea asociada y se puede acceder a ella desde un ordenador.
- 1 En la Pantalla Inicio, púntee .
  - 2 Púntee **Ajustes > Cuentas y sincronización**.
  - 3 Púntee la cuenta de **Facebook en Xperia™**.
  - 4 Pulse  y, a continuación, púntee **Suprimir cuenta**.
  - 5 Púntee **Suprimir cuenta** de nuevo para confirmar.



### Sincronización mediante SyncML™

Sincronice su teléfono con un servidor de Internet mediante SyncML™. Vea y gestione los contactos, calendarios y favoritos desde su teléfono con la misma facilidad que en un ordenador.

### Para configurar una cuenta de SyncML™ en el teléfono

- 1 En la Pantalla Inicio, púntee .
  - 2 Busque las opciones **Ajustes > Cuentas y sincronización** y púntéelas.
  - 3 Asegúrese de que la sincronización esté activada para que los datos se sincronicen automáticamente en función del intervalo que establezca.
  - 4 Púntee **Añadir cuenta > SyncML**.
  - 5 Púntee los campos de cuenta, dirección del servidor, nombre de usuario y contraseña e introduzca la información necesaria.
  - 6 Púntee **Intervalo sincron.** y seleccione la frecuencia con la que desee sincronizar automáticamente el teléfono.
  - 7 Púntee el elemento que desea sincronizar como, por ejemplo, "Contactos". A continuación, especifique la dirección del servidor, el nombre de usuario y la contraseña. Repita este paso para cada elemento que desee sincronizar.
  - 8 Cuando haya terminado, púntee **Listo**.
- ! Póngase en contacto con su proveedor de servicios de SyncML™ para obtener más información sobre los ajustes de su cuenta.

### Para realizar manualmente la sincronización con la cuenta de SyncML™

- 1 En la Pantalla Inicio, púntee .
- 2 Púntee **Ajustes > Cuentas y sincronización**.
- 3 Púntee la cuenta de SyncML™ que desee sincronizar.
- 4 Pulse  y, a continuación, púntee **Sincronizar ahora**.

### Para configurar un intervalo de sincronización

- 1 En la Pantalla Inicio, púntee .
- 2 Púntee **Ajustes > Cuentas y sincronización** y, a continuación, púntee su cuenta de SyncML™.
- 3 Púntee **Configuración de la cuenta**.
- 4 Púntee **Intervalo sincron.** y seleccione una opción de intervalo.

### Para eliminar una cuenta de SyncML™ del teléfono

- 1 En la Pantalla Inicio, púntee .
- 2 Púntee **Ajustes > Cuentas y sincronización** y, a continuación, púntee su cuenta de SyncML™.
- 3 Púntee **Suprimir cuenta**.
- 4 Púntee **Suprimir cuenta** de nuevo para confirmar.

# Conexión a redes inalámbricas

Con la tecnología Wi-Fi® puede acceder a Internet sin cables desde su teléfono. De esta manera, puede navegar por la web y acceder a tarifas de llamadas y datos más económicas.

Si su empresa u organización tiene una red privada virtual (VPN), puede conectarse a esta red con su teléfono. De esta manera, puede utilizar un VPN para acceder a las intranets y otros servicios internos de su empresa.

## Wi-Fi®

Con la tecnología Wi-Fi® puede acceder a Internet sin cables desde su teléfono. Para acceder a Internet mediante una conexión Wi-Fi®, primero necesita buscar y conectarse a una red Wi-Fi® disponible. La intensidad de la señal de la red Wi-Fi® podría variar en función de la ubicación de su teléfono. Al acercarse al punto de acceso Wi-Fi® es posible que la intensidad de la señal aumente.

### Antes de utilizar Wi-Fi®





Para navegar por Internet usando una conexión Wi-Fi®, debe localizar una red Wi-Fi® disponible, conectarse a ella y, por último, abrir el navegador de Internet. La intensidad de la señal de la red Wi-Fi® podría variar en función de la ubicación de su teléfono. Al acercarse al punto de acceso Wi-Fi® es posible que la intensidad de la señal aumente.

#### Para activar Wi-Fi®

- 1 En la Pantalla Inicio, púntee .
- 2 Busque la opción **Ajustes** y púntéela.
- 3 Púntee **NO** junto a **Wi-Fi** para que **NO** cambie a **SÍ**. El teléfono busca redes Wi-Fi® disponibles.

! Pueden pasar algunos segundos hasta que se habilite la función Wi-Fi®.

#### Para conectarse a una red Wi-Fi®

- 1 En la Pantalla Inicio, púntee .
- 2 Busque la opción **Ajustes** y púntéela.
- 3 Asegúrese de que la función Wi-Fi® esté activada. Púntee **Wi-Fi**.
- 4 Se mostrarán las redes Wi-Fi® que se encuentren disponibles. Las redes disponibles pueden ser abiertas o estar protegidas. Las redes abiertas aparecen indicadas mediante  y las redes protegidas aparecen indicadas mediante  junto al nombre de la red Wi-Fi®.
- 5 Púntee una red Wi-Fi® para conectarse a ella. Si intenta conectarse a una red Wi-Fi® segura, se le solicitará que introduzca una contraseña.  se muestra en la barra de estado una vez establecida la conexión.

! Su teléfono recuerda las redes Wi-Fi® a las que se ha conectado. La próxima vez que se encuentre dentro del alcance de una red Wi-Fi® a la que se haya conectado anteriormente, su teléfono se conectará de forma automática.

💡 En algunas ubicaciones, para poder acceder a las redes Wi-Fi® abiertas, deberá iniciar sesión primero en una página web. Póngase en contacto con el administrador de red Wi-Fi® correspondiente para obtener más información.

#### Para conectarse a otra red Wi-Fi®

- 1 En la Pantalla Inicio, púntee .
- 2 Busque las opciones **Ajustes** > **Wi-Fi** y púntéelas. Se mostrarán las redes Wi-Fi® que se detecten.
- 3 Púntee otra red Wi-Fi® para conectarse a ella.

### Para buscar redes Wi-Fi® manualmente

- 1 En la Pantalla Inicio, púntee .
- 2 Busque las opciones **Ajustes** > **Wi-Fi** y púntéelas.
- 3 Púntee **Buscar**. El teléfono buscará redes Wi-Fi® y mostrará las redes disponibles en una lista.
- 4 Púntee una red Wi-Fi® de la lista para conectarse a ella.



### Ajustes avanzados de Wi-Fi®

Antes de añadir una red Wi-Fi® manualmente, debe activar el ajuste Wi-Fi® del teléfono.



### Estado de la red Wi-Fi®

Cuando está conectado a una red Wi-Fi® o cuando hay redes Wi-Fi® disponibles en las proximidades, se puede ver el estado de esas redes Wi-Fi®. También puede habilitar el teléfono para que le notifique cada vez que detecte una red Wi-Fi® abierta.

### Para habilitar las notificaciones de red Wi-Fi®

- 1 Active la función Wi-Fi®, si es que aún no está encendida.
- 2 En la Pantalla Inicio, púntee .
- 3 Busque las opciones **Ajustes** > **Wi-Fi** y púntéelas.
- 4 Pulse .
- 5 Púntee **Avanzado**.
- 6 Marque la casilla de verificación **Notificación de red**.

### Para añadir una red Wi-Fi® manualmente

- 1 En la Pantalla Inicio, púntee .
  - 2 Busque las opciones **Ajustes** > **Wi-Fi** y púntéelas.
  - 3 Púntee **Añadir red**.
  - 4 Introduzca el **SSID de red** de la red.
  - 5 Púntee el campo **Seguridad** para seleccionar un tipo de seguridad.
  - 6 Introduzca una contraseña, si así se le solicita.
  - 7 Púntee **Guardar**.
-  Póngase en contacto con el administrador de su red Wi-Fi® para obtener el nombre y la contraseña de SSID de red.

### Para ver información detallada sobre una red Wi-Fi® conectada



- 1 En la Pantalla Inicio, púntee .
- 2 Busque las opciones **Ajustes** > **Wi-Fi** y púntéelas.
- 3 Púntee la red Wi-Fi® a la que esté conectado actualmente. Se mostrará información detallada de la red.

### Política de suspensión de Wi-Fi®

Al añadir una política de suspensión de Wi-Fi®, puede especificar cuándo cambiar de Wi-Fi a datos móviles.

-  Si no está conectado a una red Wi-Fi®, el teléfono utiliza la conexión de datos móviles para acceder a Internet (si ha configurado y habilitado una conexión de datos móviles en el teléfono).

### Para añadir una política de suspensión de Wi-Fi®

- 1 En la Pantalla Inicio, púntee .
- 2 Busque las opciones **Ajustes** > **Wi-Fi** y púntéelas.
- 3 Pulse .
- 4 Púntee **Avanzado**.
- 5 Púntee **Wi-Fi en modo suspensión**.
- 6 Seleccione una opción.

## Compartir la conexión de datos de su teléfono

Puede compartir la conexión de datos móvil de su teléfono con un solo ordenador mediante un cable USB. Este proceso se denomina 'USB tethering'. También puede compartir la conexión de datos de su teléfono con hasta ocho dispositivos al mismo tiempo convirtiendo su teléfono en un área de conexión ('hotspot') Wi-Fi®.

Cuando su teléfono está compartiendo su conexión de datos, los iconos siguientes pueden aparecer en la barra de estado o en el panel de notificaciones



USB tethering está activo



El área de conexión Wi-Fi® portátil está activa



USB tethering y el área de conexión portátil están activos

### Para compartir la conexión de datos de su teléfono con un cable USB

- 1 Desactive todas las conexiones de cable USB a su teléfono.
- 2 Conecte el teléfono a un ordenador con el cable USB que se suministra con el teléfono.
- 3 En la Pantalla Inicio, puntee .
- 4 Busque y puntee **Ajustes** > **Más...** > **Vinculación y zona Wi-Fi portátil**.
- 5 Marque la casilla de verificación **Conexión mediante USB**. El teléfono comienza a compartir su conexión de datos de la red móvil con el ordenador a través de la conexión USB. Aparece una notificación de proceso en curso en la barra de estado y en el panel de notificaciones.
- 6 Anule la selección de la casilla de verificación **Conexión mediante USB** o desconecte el cable USB cuando ya no desee compartir su conexión de datos.

! No puede compartir la conexión de datos de su teléfono y la tarjeta SD a través de un cable USB al mismo tiempo. Para obtener más información, consulte *Conexión del teléfono a un ordenador* en la página 113.



Es posible que tenga que preparar su ordenador para establecer una conexión de red a través del cable USB. Visite [android.com/tether](http://android.com/tether) para obtener la información más reciente.

### Para compartir la conexión de datos de su teléfono como una conexión de Wi-Fi® portátil

- 1 En la Pantalla Inicio, puntee .
- 2 Busque y puntee **Ajustes** > **Más...** > **Vinculación y zona Wi-Fi portátil**.
- 3 Puntee **Configurar zona Wi-Fi**.
- 4 Introduzca el **SSID de red** de la red. Puntee el campo **Seguridad** para seleccionar un tipo de seguridad.
- 5 Introduzca una contraseña, si así se le solicita.
- 6 Puntee **Guardar**.
- 7 Marque la casilla de verificación **Zona Wi-Fi portátil**. El teléfono empezará a transmitir su nombre de red Wi-Fi® (SSID). Ahora podrá conectarse a esta red con un máximo de 8 ordenadores u otros dispositivos.
- 8 Anule la selección de la casilla de verificación **Zona Wi-Fi portátil** cuando ya no desee compartir su conexión de datos a través de Wi-Fi®..

### Para cambiar el nombre o proteger el área de conexión portátil

- 1 En la Pantalla Inicio, puntee .
- 2 Busque y puntee **Ajustes** > **Más...** > **Vinculación y zona Wi-Fi portátil**.
- 3 Puntee **Configurar zona Wi-Fi**.
- 4 Introduzca el **SSID de red** de la red.
- 5 Para seleccionar un tipo de seguridad, puntee el campo **Seguridad**.
- 6 Introduzca una contraseña, si así se le solicita.
- 7 Puntee **Guardar**.

## Redes privadas virtuales (VPN)

Use su teléfono para conectarse a redes privadas virtuales (VPN), que le permiten acceder a recursos de redes locales protegidas desde fuera de esas redes. Por ejemplo, las empresas y las instituciones educativas suelen usar conexiones VPN para proporcionar a sus usuarios acceso a intranets y a otros servicios internos mientras están fuera de la red interna, como cuando están de viaje.

Las conexiones VPN se pueden configurar de muchas maneras, dependiendo de la red. Algunas redes pueden requerir que transfiera e instale un certificado de seguridad en su teléfono. Consulte *Conexión del teléfono a un ordenador* en la página 113 para obtener más información sobre cómo transferir contenido a su teléfono. Para obtener información detallada sobre cómo configurar una conexión a su red privada virtual, póngase en contacto con el administrador de red de su empresa u organización.

### Para añadir una red privada virtual

- 1 En la Pantalla Inicio, puntee .
- 2 Busque y puntee **Ajustes** > **Más...** > **VPN**.
- 3 Puntee **Añadir red VPN**.
- 4 Seleccione el tipo de red privada virtual (VPN) que desea añadir.
- 5 Introduzca los ajustes de VPN.
- 6 Puntee **Guardar**.

### Para conectarse a una red privada virtual

- 1 En la Pantalla Inicio, puntee .
- 2 Busque y puntee **Ajustes** > **Más...** > **VPN**.
- 3 En la lista de redes disponibles, puntee la VPN a la que desea conectarse.
- 4 Especifique la información necesaria.
- 5 Puntee **Conectar**.

### Para desconectar de una red privada virtual

- 1 Arrastre la barra de estado hacia abajo.
- 2 Puntee la notificación de la conexión VPN para desactivarla.

# Navegador web

Puede utilizar el navegador web para ver y navegar por distintas páginas web, así como para añadirlas como favoritas o guardarlas para verlas sin conexión. Puede abrir hasta 16 ventanas al mismo tiempo y cambiar de una a otra fácilmente. También puede solicitar la versión de escritorio de una página web si no desea ver la versión móvil.

## Para abrir el navegador web

- 1 En la Pantalla Inicio, púntee .
- 2 Busque la opción  y púntéela.

## Navegar por la Web

### Barra de búsqueda y dirección

Use la barra de búsqueda y dirección para navegar por la web.



- 1 Visualice el progreso de descarga de la página web actual.
  - 2 Introduzca una palabra de búsqueda para buscar una página web, o introduzca una dirección de página web para cargarla.
  - 3 Cancele la descarga de la página web actual.
-  En ocasiones, la barra de búsqueda y dirección no aparece después de que la página web termine de cargarse. Aparecerá de nuevo si roza la pantalla hacia abajo.



### Para ir a una página web

- 1 Púntee el campo de búsqueda y de texto de dirección para activar el teclado.
- 2 Introduzca una dirección web.
- 3 Púntee **Ir**.

### Para buscar en una página web

- 1 Púntee el campo de búsqueda y de texto de dirección para activar el teclado.
- 2 Introduzca una palabra de búsqueda.
- 3 Púntee **Ir**.

### Para salir del navegador web

- Mientras navega por la Web, pulse .
-  Cuando vuelva a abrir el navegador, incluso después de reiniciar el teléfono, aparecerá exactamente como estaba cuando salió de él. Por ejemplo, se abrirá el mismo número de ventanas.

## Navegar en páginas web

### Para seleccionar un enlace

- Para seleccionar un enlace de una página web, púntee el enlace. El enlace seleccionado se resaltarán, y la página web comenzará a cargarse cuando levante el dedo.
-  Si selecciona un enlace por error antes de levantar el dedo, puede arrastrarlo lejos del enlace para quitar la selección.

### Para volver a la página anterior mientras navega

- Pulse .



### Para acercar o alejar el zoom en una página web

Utilice uno de los métodos siguientes para acercar o alejar el zoom de una página web:

- Puntee dos veces para acercar el zoom a la página web, repita el doble punteo para alejarlo.
- Toque un área de la página con dos dedos a la vez y sepárelos para acercar el zoom, o bien júntelos para alejarlo.



### Para volver a cargar la página web actual

- Pulse  y, a continuación, puntee **Actualizar**.

### Para guardar una página web para verla sin conexión

- 1 Cuando se haya cargado la página web, pulse .
- 2 Puntee **Página sin conexión**. A continuación, accederá a la pestaña **Páginas guardadas** donde podrá ver todas las páginas web guardadas.

### Para ver una página web que ha guardado anteriormente

- 1 Cuando el navegador esté abierto, roce la pantalla hacia abajo para realizar la búsqueda y aparecerá la barra de dirección.
- 2 Puntee  junto a la barra de búsqueda y dirección.
- 3 Puntee  y después la pestaña **Páginas guardadas**.
- 4 Busque y seleccione una página web que desee ver.

### Para cargar la versión animada de una página web sin conexión

- 1 Si se abre una página web sin conexión, pulse .
- 2 Puntee **Animar**.

### Para solicitar la versión de escritorio de una página web



- 1 Mientras navega por la página web, pulse .
- 2 Puntee **Guardar en escritorio**.

- ! Una vez que elija ver la versión de escritorio de una página web en una ventana, cualquier otra página web que visualice posteriormente en la misma ventana también se mostrará en su versión de escritorio. Puntee **Guardar en escritorio** de nuevo para volver a la configuración anterior.

### Para compartir un enlace con la página web actual

- 1 Mientras navega por la Web, pulse .
- 2 Puntee **Compartir página**.
- 3 Seleccione un método de transferencia disponible y, a continuación, siga las instrucciones en pantalla.

### Para cerrar una ventana del navegador

- 1 Cuando el navegador esté abierto, roce la pantalla hacia abajo para realizar la búsqueda y aparecerá la barra de dirección.
- 2 Puntee  junto a la barra de búsqueda y dirección. Aparecerá una lista de todas las ventanas abiertas.
- 3 Puntee  en la ventana que desee cerrar o desplácese hacia la derecha o hacia la izquierda fuera de la pantalla para cerrarla.

## Administrar favoritos



La opción favoritos le permiten acceder rápidamente a sus páginas web favoritas y que visita con frecuencia. Puede añadir favoritos directamente desde el navegador del teléfono. También puede sincronizar el navegador del teléfono con los favoritos de Google Chrome™ que haya sincronizado con su cuenta de Google por medio de un ordenador. Consulte *Para sincronizar los datos del navegador web con Google™ Chrome™* en la página 64.

En función de su operador de red, es posible que su teléfono tenga preinstalados algunos favoritos.



#### Para marcar una página web como favorita

- 1 Mientras visualiza la página web, pulse .
- 2 Puntee **Guardar en favoritos**.
- 3 Si lo desea, edite el favorito.
- 4 Cuando haya terminado, puntee **Aceptar**.



#### Para abrir un favorito

- 1 Con el navegador abierto, desplácese hacia abajo en la pantalla para que se muestre la barra de búsqueda y dirección.
- 2 Puntee  junto a la barra de búsqueda y, a continuación, puntee . Se muestran los nombres de todas las cuentas que ha sincronizado con Google Chrome™. Los favoritos que ha guardado directamente en el teléfono se indican en la cuenta **Local**.
- 3 Para mostrar los favoritos de una cuenta, puntee la cuenta. Aparecen todos los favoritos de la cuenta.
- 4 Para abrir un favorito, puntéelo.



#### Para editar un favorito

- 1 Cuando el navegador esté abierto, roce la pantalla hacia abajo para realizar la búsqueda y aparecerá la barra de dirección.
- 2 Puntee  junto a la barra de búsqueda y dirección y, a continuación, puntee .
- 3 Mantenga pulsado un favorito.
- 4 En el menú que aparecerá, seleccione **Editar favorito**.
- 5 Edite el favorito como desee.
- 6 Cuando haya terminado, puntee **Aceptar**.



#### Para añadir una página web favorita a la pantalla de inicio

- 1 Cuando el navegador esté abierto, roce la pantalla hacia abajo para realizar la búsqueda y aparecerá la barra de dirección.
- 2 Puntee  junto a la barra de búsqueda y dirección y, a continuación, puntee .
- 3 Mantenga el punteo del favorito que desea añadir a la Pantalla Inicio.
- 4 En el menú que aparecerá, seleccione **Añadir acc. directo a inicio**.

#### Para eliminar un favorito



- 1 Cuando el navegador esté abierto, roce la pantalla hacia abajo para realizar la búsqueda y aparecerá la barra de dirección.
- 2 Puntee  junto a la barra de búsqueda y dirección y, a continuación, puntee .
- 3 Mantenga pulsado un favorito.
- 4 En el menú que aparece, puntee **Eliminar favorito** para eliminar el favorito seleccionado.

#### Para marcar como favorita una página web que ha visitado anteriormente

- 1 Cuando el navegador esté abierto, roce la pantalla hacia abajo para realizar la búsqueda y aparecerá la barra de dirección.
- 2 Puntee  junto a la barra de búsqueda y dirección y, a continuación, puntee .
- 3 Puntee la pestaña **Historial** y, a continuación, puntee una de las flechas hacia abajo para ver una lista de las páginas web visitadas anteriormente.
- 4 Puntee  que se encuentran junto a la página web que desea añadir como favorita.
- 5 Si lo desea, edite más información detallada, como el nombre y la ubicación del favorito.
- 6 Cuando haya terminado, puntee **Aceptar**.

## Gestión de texto e imágenes

### Para buscar texto en una página web

- 1 Mientras visualiza una página web, pulse .
- 2 Puntee **Buscar en página**.
- 3 Introduzca el texto de búsqueda. Los caracteres que coinciden con su búsqueda se resaltan en la página web.
- 4 Puntee las flechas arriba o abajo para ir al elemento resaltado anterior o siguiente.
- 5 Puntee  para cerrar la barra de búsqueda.

### Para copiar texto de una página web

- 1 Mantenga el toque de la parte del texto que desee copiar hasta que se resalte. Las pestañas aparecerán al final de la selección. Arrastre las pestañas en consecuencia para seleccionar todo el texto que desea copiar.
  - 2 Puntee  y, a continuación, puntee **Copiar**.
  - 3 Para pegar texto en un correo electrónico o en un mensaje de texto o multimedia, toque y mantenga pulsado el campo de texto de la aplicación correspondiente y luego puntee **Pegar** en el menú que aparecerá.
- ! Si el texto que desea copiar forma parte de un enlace a otra página web, aparecerá un menú en el que tiene que puntear **Seleccionar texto** antes de continuar.



### Para guardar una imagen de una página web.

- 1 En la página web activa, toque y mantenga pulsada la imagen que desee hasta que aparezca un menú.
  - 2 Puntee **Guardar imagen**.
  - 3 Si inserta una tarjeta SD, puede seleccionar el lugar donde desee guardar la imagen. Seleccione una ubicación. Si prefiere que el ajuste de descarga actual sea el ajuste predeterminado, marque la casilla de verificación **Establecer como memoria descargada predeterminada**.
- ! Si la memoria interna y la tarjeta SD no están disponibles, la imagen no puede guardarse.



## Ventanas múltiples

Su navegador puede ejecutar hasta 16 ventanas distintas al mismo tiempo. Por ejemplo, puede iniciar sesión en su correo web en una ventana y leer las noticias del día en otra. Tendrá la opción de alternar fácilmente entre una y otra. Si desea explorar la web con más privacidad, puede usar la pestaña de incógnito para abrir una ventana que no guarde información personal o cookies mientras esté conectado mediante ella.

### Para abrir una ventana nueva del navegador

- 1 Cuando el navegador esté abierto, roce la pantalla hacia abajo para realizar la búsqueda y aparecerá la barra de dirección.
- 2 Puntee  junto a la barra de búsqueda y dirección y, a continuación, puntee .

### Para abrir una ventana de incógnito

- 1 Cuando el navegador esté abierto, roce la pantalla hacia abajo para realizar la búsqueda y aparecerá la barra de dirección.
- 2 Puntee  junto a la barra de búsqueda y dirección.
- 3 Pulse  y a continuación puntee **Nueva pest. de incógnito**.

### Para abrir un enlace en una ventana nueva del navegador

- 1 Mantenga pulsado un enlace para abrir un menú.
- 2 Puntee **Abrir en nueva pestaña**.

### Para alternar entre varias ventanas del navegador

- 1 Cuando el navegador esté abierto, roce la pantalla hacia abajo para realizar la búsqueda y aparecerá la barra de dirección.
- 2 Puntee  junto a la barra de búsqueda y dirección.
- 3 Desplácese hacia arriba y hacia abajo para examinar una lista de todas las ventanas abiertas.
- 4 Puntee la ventana a la que desee cambiar.

## Descargar desde la web

Puede descargar aplicaciones y contenido cuando navega por Internet a través del navegador web de su teléfono. Por regla general, tiene que tocar el enlace de descarga del archivo que desee, y la descarga comienza automáticamente.

### Para ver los archivos descargados

- 1 En la Pantalla Inicio, puntee .
- 2 Busque la opción  y puntéela.

### Para cancelar una descarga en curso

- 1 Cuando el teléfono comience a descargar un archivo, arrastre la barra de estado y puntee el archivo que se esté descargando.
- 2 Marque la casilla de verificación que se encuentra junto al archivo de descarga que desea cancelar.
- 3 Puntee .

## Ajustes del navegador

Puede cambiar los ajustes del navegador y personalizar su visualización. Por ejemplo, puede cambiar el tamaño del texto mostrado para que se adapte a sus necesidades, o puede borrar la caché, las cookies, el historial del navegador y otros datos asociados a las páginas web que visita.

### Para cambiar los ajustes del navegador

- 1 Una vez abierto el navegador, pulse .
- 2 Puntee **Ajustes**.

### Para cambiar el tamaño del texto de las páginas web

- 1 Una vez abierto el navegador, pulse .
- 2 Puntee **Ajustes** > **Accesibilidad**.
- 3 Ajuste la configuración de tamaño de texto como desee.

### Para borrar la memoria caché del teléfono

- 1 Una vez abierto el navegador, pulse .
- 2 Puntee **Ajustes** > **Privacidad y seguridad**.
- 3 Puntee **Borrar caché** y, a continuación, puntee **Aceptar** para confirmar.

### Para borrar las cookies del navegador

- 1 Una vez abierto el navegador, pulse .
- 2 Puntee **Ajustes** > **Privacidad y seguridad**.
- 3 Puntee **Borrar datos de cookies** y, a continuación, puntee **Aceptar** para confirmar.

### Para borrar el historial del navegador

- 1 Una vez abierto el navegador, pulse .
- 2 Puntee **Ajustes** > **Privacidad y seguridad**.
- 3 Puntee **Borrar historial** y, a continuación, puntee **Aceptar** para confirmar.

## Páginas web de ajuste automático

Su navegador tiene una opción de ajuste automático que facilita la lectura de páginas web largas con muchos textos e imágenes, como las de noticias. Cuando esta opción está habilitada, el navegador vuelve a ajustar automáticamente las imágenes y las columnas de texto de la pantalla al puntear dos veces sobre la pantalla directamente tras acercar o alejar el zoom con los dedos. Si el ajuste automático está deshabilitado, podría necesitar desplazarse a ambos lados para leer una frase completa.

### Para ajustar automáticamente páginas web

- 1 Una vez abierto el navegador, pulse .
- 2 Puntee **Ajustes** > **Avanzado** > **Ajustar páginas automát.**

## Texto de autorrelleno

El autorrelleno le permite introducir datos de forma automática, como nombres y direcciones, en distintas formas web, de modo que no tenga que introducir la misma información en diferentes páginas web.



### Para crear texto de autorrelleno

- 1 Una vez abierto el navegador, pulse .
- 2 Puntee **Ajustes** > **General**.
- 3 Marque la casilla de verificación **Autorrelleno de formularios** si aún no se encuentra activada.
- 4 Puntee **Autorrellenar texto** e introduzca el texto que desee utilizar para la función de autorrelleno en los formularios web como, por ejemplo, su nombre y dirección.
- 5 Cuando haya terminado, puntee **Guardar**.

## Ajustes de complementos

Puede ajustar cómo funciona un complemento en una página web. Por ejemplo, puede habilitar complementos para obtener un efecto visual óptimo al visualizar una página web. O bien, para aumentar la velocidad de búsqueda, puede configurar el navegador solo para ejecutar complementos bajo petición o puede deshabilitar totalmente los complementos.

### Para activar los complementos a petición

- 1 Con el navegador abierto, puse .
  - 2 Puntee **Ajustes** > **Avanzado** > **Habilitar complementos**.
  - 3 Puntee **A petición**.
-  Debe reiniciar el navegador para que se aplique la configuración.

# Música

Saque el máximo provecho a su reproductor de música. Podrá escuchar y organizar la música, libros de audio y podcasts que transfiera a la tarjeta de memoria desde un ordenador, o que compre y descargue de las tiendas en línea.

Puede utilizar la aplicación Media Go™, para transferir fácilmente el contenido al reproductor de música. Media Go™ le ayuda a transferir música entre un ordenador y un teléfono. Para obtener más información, consulte *Conexión del teléfono a un ordenador* en la página 113.

## Protección del oído

Escuchar música en el reproductor de música o en otros reproductores multimedia a un volumen excesivo durante un periodo de tiempo prolongado puede dañar su oído, incluso cuando el volumen está a un nivel medio. Para avisarle de este riesgo, se muestra una advertencia cuando el nivel del volumen es demasiado alto y después de utilizar el reproductor de música durante más de 20 horas.

### Para desactivar el aviso del nivel de volumen

- Cuando se muestre , puntee **Aceptar** para cerrar la advertencia.
- Cada vez que reinicie el teléfono, el volumen se ajusta automáticamente a un nivel medio.

## Copiar archivos multimedia a la tarjeta de memoria

Copie todo sus contenidos multimedia favoritos del ordenador al teléfono y empiece a aprovechar al máximo las características de entretenimiento de su teléfono. Es fácil transferir música, fotos, vídeos y otros archivos. Simplemente conecte el teléfono a un ordenador con un cable USB y utilice la aplicación de gestión de archivos del ordenador o la aplicación Media Go™ para transferir los archivos.

Consulte *Conexión del teléfono a un ordenador* en la página 113 para obtener más información general acerca de la conexión del teléfono a un ordenador y la transferencia de archivos.

## Uso del reproductor de música

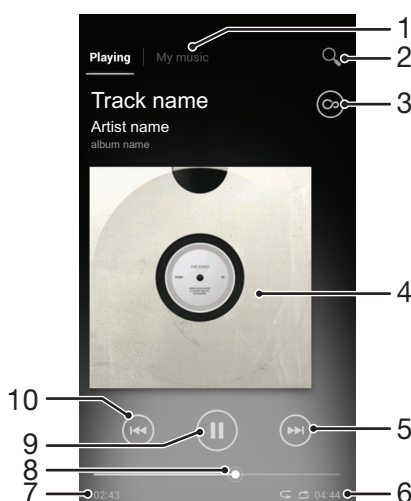

### Descripción general del reproductor de música



- 1 Permite examinar música en la tarjeta de memoria
- 2 Busque todas las pistas almacenadas en la memoria interna del teléfono

- 3 Puntee el botón infinito para buscar información y plug-ins relacionados en Google Play™
- 4 Carátula (si se encuentra disponible)
- 5 Permite avanzar o pasar a la pista siguiente de la cola de reproducción actual
- 6 Tiempo transcurrido total de la pista
- 7 Tiempo transcurrido de la pista actual
- 8 Indicador de progreso – arrastre el indicador o puntee a lo largo de la línea para avanzar y rebobinar
- 9 Botón Reproducir/Pausa
- 10 Permite retroceder o ir a la pista anterior de la cola de reproducción actual



### Para cambiar de pista

- Cuando una pista se está reproduciendo, puntee  o .
- Cuando una pista se está reproduciendo, pase la carátula hacia la izquierda o derecha.

### Para poner en pausa una pista

- En el reproductor de música, pulse .



### Para avanzar y rebobinar música

- En el reproductor de música, mantenga el toque en  o .
- 💡 También puede arrastrar el marcador del indicador de progreso hacia la derecha o hacia la izquierda.



### Para ajustar el volumen del audio

- Cuando el reproductor de música está reproduciendo una pista, pulse la tecla de volumen.

### Para mejorar la calidad del sonido con el ecualizador

- 1 Cuando el reproductor de música esté abierto, pulse .
- 2 Puntee **Mejoras de sonido**.
- 3 Si desea ajustar el sonido manualmente, arrastrar los botones de banda de frecuencia hacia arriba o hacia abajo. Si prefiere ajustar el sonido automáticamente, puntee  y seleccione un estilo.



### Para activar el sonido envolvente

- 1 Cuando el reproductor de música esté abierto, pulse .
- 2 Puntee **Mejoras de sonido** >  > **Más** > **Sonido ambiente para auricul..**
- 3 Seleccione un ajuste.
- 4 Puntee **Aceptar**.



### Para ver la cola de la lista de reproducción actual

- Mientras se reproduce una pista en el reproductor de música, puntee la carátula y, a continuación, puntee .

### Para minimizar el reproductor de música

- Mientras se reproduce el reproductor de música, pulse  para ir a la pantalla anterior, o pulse  para ir a la Pantalla Inicio. El reproductor de música empieza a reproducirse en segundo plano.

### Para volver al reproductor de música cuando se utiliza en segundo plano

- 1 Mientras se reproduce una pista en segundo plano, arrastre la barra de estado hacia abajo para abrir el panel Notificaciones.
  - 2 Pulse el título de la pista para abrir el reproductor de música.
- 💡 Si lo prefiere, puede mantener pulsado  y, a continuación, puntear  para regresar al reproductor de música.

### Para eliminar una pista

- 1 Abra la biblioteca del reproductor de música y localice la pista que desee eliminar.
  - 2 Mantenga pulsado el título de la pista y, a continuación, puntee **Eliminar**.
- 💡 También puede eliminar los álbumes de esta forma.

### Para compartir una pista

- 1 Cuando busque pistas en la biblioteca del reproductor de música, mantenga pulsado el título de la pista.
  - 2 Puntee **Enviar**.
  - 3 Seleccione un método de transferencia disponible y siga las instrucciones en pantalla.
- 💡 También puede compartir los álbumes y las listas de reproducción de esta forma.
- ! No puede copiar, enviar ni transferir elementos que se encuentren protegidos por copyright.

### Para recomendar una pista en Facebook™

- 1 Mientras se reproduce una pista en el reproductor de música, puntee la carátula del álbum.
- 2 Puntee  para indicar que le gusta la pista en **Facebook™**. Si lo desea, agregue un comentario en el campo de comentario.
- 3 Puntee **Compartir** para enviar la pista a **Facebook™**. Si la pista se recibe correctamente, recibirá un mensaje de comunicación de **Facebook™**.

### Para explorar contenido de audio relacionado

En el reproductor de música puede explorar contenido de audio relacionado con el artista que esté escuchando punteando el botón infinito .

También puede buscar contenido de audio relacionado con un intérprete concreto cuando utilice el reproductor de música. El reproductor de música permite buscar y mostrar los resultados de:

- Vídeos musicales en YouTube™
- Información del intérprete en Wikipedia
- Letras de canciones en Google
- Vídeos de karaoke en YouTube™
- Búsquedas extendidas en Internet
- Contenidos del servicio Playnow™

### Para buscar contenido relacionado con el botón infinito

- Cuando se reproduzca una pista en el reproductor de música, puntee .



## Descripción general de Mi música



- 1 Regresa a la pista actual en la pista de música
- 2 Imagen del intérprete actual (si está disponible)
- 3 Busque música por intérprete
- 4 Clasifica su música utilizando canales SensMe™
- 5 Administra y editar su música con Music Unlimited™
- 6 Explora sus listas reproducción favoritas
- 7 Recopila los enlaces a la música y al contenido musical que usted y sus amigos han compartido con servicios en línea
- 8 Busque todas las listas reproducción
- 9 Busque audio por pista
- 10 Busque por álbum

## Uso de Mi música para organizar las pistas

Puntee la pestaña Mi música en el reproductor de música para tener una descripción de todas las pistas que tenga almacenadas en la tarjeta de memoria del teléfono. En Mi música puede administrar los álbumes y las listas de reproducción, crear accesos directos y organizar la música por estado de ánimo y tempo.

### Para añadir una pista de música como un acceso directo

- 1 En el reproductor de música, pulse **MI MÚSICA**.
- 2 Puntee , , o y busque la pista que desee guardar como acceso directo.
- 3 Toque y mantenga pulsado el título de la pista.
- 4 Puntee **Añadir como acceso directo**. El acceso directo aparecerá en la vista principal de "Mi música".

### Para reorganizar los accesos directos

- 1 En el reproductor de música, pulse **MI MÚSICA**.
- 2 Mantenga pulsado un elemento hasta que se amplíe y el teléfono vibre. A continuación, arrastre el elemento a la nueva ubicación.

### Para eliminar un acceso directo

- 1 En el reproductor de música, pulse **MI MÚSICA**.
  - 2 Mantenga pulsado un acceso directo hasta que se amplíe y el teléfono vibre. A continuación, arrastre el elemento a .
- ! No es posible eliminar las pestañas siguientes: **Pistas, Álbumes, Intérpretes, Listas de reprod., Music Unlimited, Música amigos y SensMe™ channels**.

### Para actualizar la música con la última información

- 1 En el reproductor de música, púntee **MI MÚSICA** y, a continuación, pulse .
  - 2 Púntee **Descargar info. de música > Iniciar**. El teléfono realiza una búsqueda en línea y descarga la última carátula y la información de pista disponible para su música.
- 💡 La aplicación de canales SensMe™ se activa cuando descargue información de música.

## Clasificación de su música con SensMe™ channels

La aplicación de canales SensMe™ le permite organizar su música por estado de ánimo y tempo. SensMe™ agrupa todas sus pistas en doce categorías o canales, por lo que puede seleccionar la música que se adapte a su estado de ánimo o momento del día.



### Para habilitar la aplicación SensMe™ channels

- 1 En el reproductor de música, pulse **MI MÚSICA**.
  - 2 Pulse  y, a continuación, púntee **Descargar info. de música**.
- ! Esta aplicación requiere una conexión de red móvil o de red Wi-Fi®.

## Reproducir música en orden aleatorio

Puede reproducir aleatoriamente las pistas de las listas de reproducción. La lista de reproducción puede ser una que haya creado usted o un álbum.

### Para reproducir pistas en orden aleatorio

- 1 En el reproductor de música, pulse **MI MÚSICA**.
- 2 Púntee  y navegue hasta un álbum o púntee  y examine una lista de reproducción.
- 3 Abra el álbum o la lista de reproducción punteando su nombre.
- 4 Púntee  para activar **Modo aleatorio**.

## Listas de reproducción

El reproductor de música crea automáticamente listas de reproducción inteligentes en la pestaña de lista de reproducción  en la biblioteca del reproductor de música. También puede crear sus propias listas de reproducción a partir de la música almacenada en su tarjeta de memoria.

Además, puede instalar la aplicación Media Go™ en un ordenador y utilizarla para copiar listas de reproducción desde el ordenador hasta la tarjeta de memoria del teléfono. Para obtener más información, consulte *Conexión del teléfono a un ordenador* en la página 113.

### Para crear sus propias lista de reproducción

- 1 En el reproductor de música, pulse **MI MÚSICA**.
- 2 Para agregar un intérprete, un álbum o una pista a una lista de reproducción, toque y mantenga pulsado el nombre del intérprete o el título del álbum o pista.
- 3 En el menú que se abre, púntee **Agregar a lista de reprod. > Crear nueva lista reprod.**
- 4 Introduzca el nombre de una lista de reproducción y púntee **Aceptar**.

### Para añadir pistas a una lista de reproducción

- 1 Cuando busque en la biblioteca del reproductor de música, mantenga pulsado el nombre del intérprete o el título del álbum o de la pista que desee añadir.
- 2 Puntee **Agregar a lista de reprod.**
- 3 Puntee el nombre de la lista de reproducción a la que desee añadir el intérprete, el álbum o la pista. El intérprete, el álbum o la pista se añaden a la lista de reproducción.

### Para reproducir sus propias listas de reproducción

- 1 En el reproductor de música, pulse **MI MÚSICA**.
- 2 Puntee .
- 3 En **Listas de reprod.**, puntee una lista de reproducción.
- 4 Pulse una pista para reproducirla.

### Para quitar pistas de una lista de reproducción

- 1 En una lista de reproducción, mantenga pulsado el título de la pista que desee eliminar.
- 2 Puntee **Eliminar de lista de reprod.**

### Para eliminar una lista de reproducción



- 1 En el reproductor de música, puntee **MI MÚSICA** y, a continuación, seleccione **Listas de reprod.**
- 2 Mantenga pulsada la lista de reproducción que desee eliminar.
- 3 Puntee **Eliminar**.
- 4 Puntee **Eliminar** de nuevo para confirmar.

! No es posible eliminar listas de reproducción predeterminadas.

## Widget del reproductor de música

El widget del reproductor de música es una aplicación en miniatura que le proporciona acceso al reproductor de música desde la Pantalla Inicio. Debe añadir este widget a la Pantalla Inicio para poder utilizarlo.

### Para agregar el widget del reproductor de música a la pantalla de inicio

- 1 En la Pantalla Inicio, pulse .
- 2 Puntee .
- 3 Busque la opción **Reprod. de música** y puntéela.

# Identificación de música con la tecnología TrackID



Utilice el servicio del reconocimiento de música TrackID™ para identificar una pista de música que escuche en su proximidad. Simplemente grabe una pequeña muestra de la canción y obtendrá el nombre del intérprete, el título y el álbum en pocos segundos. Puede adquirir las pistas que haya identificado TrackID™ y las listas de éxitos de TrackID para ver lo que los usuarios de TrackID en todo el mundo están buscando. Para obtener mejores resultados, utilice TrackID™ en una zona tranquila. Si tiene problemas con esta aplicación, consulte *No puedo usar servicios basados en Internet* en la página 132.

- ! La aplicación y el servicio TrackID™ no se encuentran disponibles en todos los países/regiones ni son compatibles con todas las redes y/o proveedores de servicios en todas las zonas.

## Para abrir la aplicación TrackID™

- 1 En Pantalla Inicio puntee .
  - 2 Busque la opción **TrackID™** y púntela.
- 💡 También puede utilizar el widget TrackID™ para abrir la aplicación **TrackID™**.

## Para buscar información de la pista con TrackID™

- 1 Cuando la aplicación **TrackID™** esté abierta, acerque el teléfono hacia la fuente de la música.
  - 2 Puntee . Si el servicio TrackID™ reconoce la pista, los resultados aparecen en la pantalla.
- 💡 Para volver a la pantalla de inicio **TrackID™**, puntee .

## Para ver las listas de éxitos de TrackID™

- 1 Cuando se abra la aplicación **TrackID™**, puntee **Gráficos**. La primera vez que vea una lista de éxitos se ajustará a su propia región.
- 2 Para ver las listas de éxitos de las búsquedas más populares en otras regiones, puntee  > **Regiones**.
- 3 Seleccione el país o región.

## Uso de los resultados de la tecnología TrackID™

La información sobre la pista aparece cuando la aplicación TrackID™ reconoce una pista. Puede elegir si desea comprar la pista o canción, recomendarla en Facebook™ o compartirla a través del correo electrónico, Bluetooth o SMS. También puede obtener más información sobre el intérprete de la pista, o buscar contenido de la pista en YouTube™.

## Para comprar una pista mediante la tecnología TrackID™

- 1 Cuando se abra la aplicación **TrackID™**, puntee un título de pista.
  - 2 En la pantalla de información de pista, puntee **Descargar**.
  - 3 Siga las instrucciones del teléfono para efectuar la compra.
- ! Es posible que la característica de compra de pistas no se encuentre disponible en todos los países/regiones ni sea compatible con todas las redes y/o proveedores de servicios en todas las zonas.

## Para compartir una pista mediante correo electrónico o SMS

- 1 Cuando se abra la aplicación **TrackID™**, puntee un título de pista.
- 2 Seleccione un método para compartir.
- 3 Siga las instrucciones del teléfono para efectuar el procedimiento.

### Para visualizar la información del intérprete de una pista

- 1 Cuando se abra la aplicación **TrackID™**, puntee un título de pista.
- 2 Puntee **Info. intérprete**.

### Para eliminar una pista del historial de pistas

- 1 Cuando se abra la aplicación **TrackID™**, puntee **Historial**.
- 2 Puntee un título de pista y, a continuación, puntee **Eliminar**.
- 3 Puntee **Sí**.

# Uso de la radio FM

La radio FM de su teléfono funciona igual que cualquier radio FM. Por ejemplo, puede examinar y escuchar estaciones de radio FM y guardarlas como favoritas. Para poder usar la radio, debe conectar unos auriculares con cable al teléfono. El motivo es que los auriculares hacen de antena. Una vez conectado este dispositivo, puede pasar el sonido de la radio al altavoz del teléfono, si así lo desea.

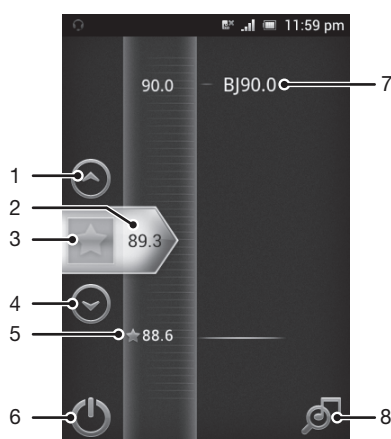

- Cuando encienda la radio FM, las emisoras que se encuentren disponibles se mostrarán de forma automática. Si una emisora dispone de información RDS, ésta aparecerá unos segundos después de que comience a escuchar la emisora.

## Descripción general de la radio FM



- 1 Desplazarse hacia arriba al favorito anterior (se encuentra disponible cuando se han guardado favoritos)
- 2 La frecuencia sintonizada
- 3 Guardar o eliminar una emisora como favorita
- 4 Desplazarse hacia abajo al siguiente favorito (se encuentra disponible cuando se han guardado favoritos)
- 5 Una emisora favorita guardada
- 6 Tecla de encendido/apagado de la radio
- 7 Información RDS (Sistema de datos por radio), no se encuentra disponible en todos los países/regiones
- 8 Abrir la aplicación TrackID™

### Para iniciar la radio FM

- 1 Conecte unos auriculares al teléfono.
- 2 En la Pantalla Inicio, púntee .
- 3 Busque la opción **Radio FM**  y púntéela. Las emisoras que se encuentren disponibles aparecerán a medida que se desplace por la banda de frecuencia.

- ! Cuando inicie la radio FM, las emisoras que se encuentren disponibles se mostrarán de forma automática. Si una emisora dispone de información RDS, ésta aparecerá unos segundos después de que comience a escuchar la emisora.

### Para desplazarse entre emisoras de radio

- Deslice el dedo hacia arriba o abajo por la banda de frecuencia.

## Uso de emisoras de radio favoritas

Puede guardar las emisoras de radio que escuche con mayor frecuencia como favoritas. El uso de los favoritos le permitirá volver rápidamente a una emisora de radio.



### Para guardar una emisora como favorita

- 1 Cuando se abra la radio, navegue hasta la emisora que desee guardar como favorita.
- 2 Puntee .

### Para eliminar una emisora como favorita

- 1 Cuando se abra la radio, navegue hasta la emisora que desee eliminar como favorita.
- 2 Puntee .

### Para alternar entre las emisoras favoritas

- Cuando se abra la radio, puntee  o .
- ! Para alternar entre los favoritos, deberá haber guardado al menos dos emisoras como favoritas.

## Realizar una nueva búsqueda de emisoras de radio

En caso de que ahora se encuentre en otro lugar o de que la recepción haya mejorado en el lugar en el que se encuentra actualmente, puede realizar una nueva búsqueda de emisoras de radio.

- ! La nueva búsqueda no afectará a las emisoras favoritas que haya guardado.



### Para iniciar una nueva búsqueda de emisoras de radio

- 1 Cuando se abra la radio, pulse .
- 2 Puntee **Buscar canales**. La radio buscará en toda la banda de frecuencia y se mostrarán las emisoras que se encuentren disponibles.

## Alternar el sonido de la radio entre un dispositivo y otro

Puede escuchar la radio a través de unos auriculares con cable o inalámbricos. Una vez conectado cualquiera de los dispositivos, puede cambiar el sonido al altavoz del teléfono, si así lo desea.



### Para pasar el sonido de la radio al altavoz del teléfono

- 1 Cuando se abra la radio, pulse .
  - 2 Puntee **Reproducir en altavoz**.
-  Para pasar de nuevo el sonido a los auriculares con cable, pulse  y puntee **Reproducir en auriculares**.

## Identificación de pistas de radio con TrackID™

Utilice la tecnología **TrackID™** para identificar las pistas de música a medida que se reproducen en la radio FM de su teléfono.

### Para identificar una canción en la radio FM con TrackID™

- 1 Mientras se reproduce la canción en la radio FM del teléfono, púntee .
  - 2 Aparece un indicador de progreso mientras la aplicación TrackID™ comprueba la canción. Si es correcta, aparecerá un resultado de la pista, o una lista de las posibles pistas.
  - 3 Pulse  para regresar a la radio FM.
- ! La aplicación y el servicio TrackID™ no se encuentran disponibles en todos los países/regiones ni son compatibles con todas las redes y/o proveedores de servicios en todas las zonas.

### Compartir la música que le guste en Facebook™

Cuando escuche la música con la radio FM, puede compartir los detalles de las pistas que le gusten en **Facebook**. Debe ser un usuario de **Facebook** y tener una sesión iniciada en **Facebook**.

### Para compartir la música que le gusta en Facebook™

- 1 Cuando la radio FM reproduzca una pista de música que desee compartir, busque y púntee .
  - 2 Si lo desea, agregue un comentario en el campo de comentario.
  - 3 Púntee **Compartir** para enviar los detalles de la pista a **Facebook**.
  - 4 Púntee **Cancelar** para regresar a la aplicación **Radio FM**.
  - 5 Después de transferir la pista a su cuenta de **Facebook**, aparecerá un mensaje de confirmación en la pantalla de la radio FM.
- !  no aparecerá en la pantalla de la radio FM si no ha iniciado una sesión en **Facebook**.



# Captura de fotos y grabación de vídeos

Haga una foto o grabe un vídeo con la cámara de su teléfono. Puede sujetar la cámara horizontal o verticalmente. Utilice la cámara frontal para realizar autorretratos. Las fotos y los vídeos se guardan automáticamente en la tarjeta de memoria. Comparta una foto o vídeo con amigos, o transfiera sus fotos o vídeos a un servicio web.

## Descripción general de los controles de la cámara

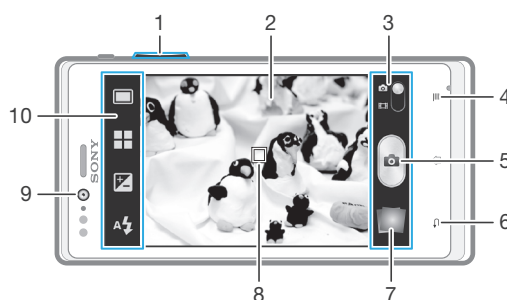

- 1 Acerque o aleje la imagen
- 2 Pantalla principal de la cámara.
- 3 Alterne entre la cámara de fotos y la de vídeo.
- 4 Muestra todos los ajustes
- 5 Realice fotos y grabe videoclips
- 6 Tome fotos o grabe videoclips
- 7 Vea fotos y vídeos.
- 8 Enfoque automático
- 9 Cámara frontal
- 10 Iconos de ajustes de la cámara

### Para abrir la cámara

- En la pantalla de inicio, púntee y después busque y púntee .





### Para cerrar la cámara

- Pulse en la pantalla principal de la cámara.





## Uso de la cámara de fotos

Existen dos formas de realizar fotos con la cámara de fotos. Puede púntear el botón en pantalla de la cámara o tocar un punto de la pantalla.



### Para realizar una foto tocando la pantalla

- 1 Active la cámara.
  - 2 Si la cámara de vídeo no está seleccionada, arrastre  a .
  - 3 Para mostrar todos los ajustes, pulse .
  - 4 Puntee **Método de captura** y seleccione **Captura táctil** en caso de que no esté seleccionado.
  - 5 Apunte con la cámara hacia el objeto.
  - 6 Para activar el enfoque automático, toque y mantenga pulsado un punto en la pantalla. Cuando el recuadro de enfoque esté en verde, levante el dedo para realizar la foto.
- ! Tenga cuidado de no tocar ,  u otros iconos cuando toque la pantalla para realizar una foto.

### Para hacer una foto punteando el botón en pantalla

- 1 Active la cámara.
- 2 Si la cámara de vídeo no está seleccionada, arrastre  a .
- 3 Para mostrar todos los ajustes, pulse .
- 4 Puntee **Método de captura** y seleccione **Botón en pantalla** en caso de que no esté seleccionado.
- 5 Apunte con la cámara hacia el objeto.
- 6 Puntee el botón en pantalla . La foto se tomará cuando suelte el dedo.

### Para realizar un autorretrato utilizando la cámara frontal

- 1 Active la cámara.
- 2 Si la cámara de vídeo no está seleccionada, arrastre  a .
- 3 Puntee el ícono de la parte superior izquierda de la pantalla y, a continuación, seleccione **Cámara frontal**.
- 4 Para mostrar todos los ajustes, pulse .
- 5 Para realizar la foto, puntee la pantalla. La foto se tomará cuando suelte el dedo.

### Para utilizar la función de zoom

- Cuando la cámara esté abierta, pulse la tecla de volumen arriba o abajo para acercar o alejar el zoom.
- ! El zoom no se encuentra disponible para todas las resoluciones de imagen.



### Para utilizar el flash de la cámara de fotos

- 1 Cuando se abra la cámara, pulse .
- 2 Puntee **Flash** y seleccione el ajuste de flash que desee.
- 3 Realice la foto.

### Para ver sus fotos y vídeos



- 1 Abra la cámara y puntee una miniatura en la parte inferior de la pantalla para abrir una foto o un vídeo.
  - 2 Deslice el dedo hacia la izquierda o la derecha para ver las fotos y los vídeos. Los vídeos se identifican mediante el símbolo .
- 💡 En el paso 1, también puede desplazar las miniaturas de derecha a izquierda y seleccionar la que desee ver.

### Para eliminar una foto





- 1 Abra la foto que desee eliminar.
  - 2 Puntee  y, a continuación, puntee .
- 💡 Para eliminar una foto o un vídeo realizados recientemente, también puede rozar la miniatura en la parte inferior derecha del visor y, a continuación, mantener pulsado el elemento que desea eliminar.

## Adición de la posición geográfica a las fotos

Active el geoetiquetado para añadir la ubicación geográfica (o geoetiqueta) aproximada a las fotos cuando las realice. La ubicación geográfica se determina mediante el uso de redes inalámbricas (redes móviles o Wi-Fi®) o de la tecnología GPS.



Cuando aparece  en la pantalla de la cámara, significa que el geoetiquetado está activado pero no se encontró la posición geográfica. Cuando aparece , significa que el geoetiquetado se ha activado y la ubicación geográfica está disponible, por lo tanto la foto se puede geoetiquetar. Cuando no aparece ninguno de estos dos símbolos, significa que el geoetiquetado se encuentra desactivado.

### Para activar el geoetiquetado



- 1 Active la cámara.
- 2 Si la cámara de vídeo no está seleccionada, arrastre  a .
- 3 Puntee  y, a continuación, puntee **Etiquetado geográfico > Encendido**.
- 4 Puntee **Aceptar** para aceptar la habilitación de las redes inalámbricas y/o de GPS.
- 5 Marque las opciones que quiera seleccionar en **Servicios de ubicación**.
- 6 Después de confirmar los ajustes, pulse  para volver a la pantalla de la cámara.
- 7 Si  aparece en la pantalla de la cámara, su ubicación está disponible y la foto se muestra geoetiquetada. En caso contrario, verifique su GPS y/o la conexión de la red inalámbrica.

## Uso de los ajustes de la cámara de fotos

### Para ajustar los ajustes de la cámara de fotos

- 1 Active la cámara.
- 2 Si la cámara de vídeo no está seleccionada, arrastre  a .
- 3 Puntee uno de los iconos de ajuste que aparecen a la izquierda de la pantalla.
- 4 Para mostrar todos los ajustes, pulse .
- 5 Seleccione el ajuste que desee modificar y cámbielo como quiera.

### Para personalizar el panel de ajustes de configuración de la cámara de fotos

- 1 Cuando la cámara esté activa, pulse  para que se muestren todos los ajustes.
  - 2 Mantenga pulsado el ajuste que desee mover y arrástrelo a la posición deseada.
-  Si arrastra el ajuste fuera del panel de configuración, el cambio se cancela.

## Descripción general de los ajustes de la cámara de fotos

 **Normal**

 **Cámara frontal**  
Seleccione la cámara frontal si desea realizar fotos de autorretrato.

 **Barrido panorámico**  
Utilice este ajuste para realizar fotos panorámicas de gran ángulo. Simplemente puntee la pantalla y mueva la cámara a un ritmo constante de un lado al otro.

## Modo enfoque

La función de enfoque controla qué parte de la foto debe ser nítida. Cuando el enfoque automático está encendido, la cámara sigue ajustando el enfoque hasta que el área dentro del marco de enfoque blanco esté nítida.

 **Enfoque automático de punto único**  
La cámara enfoca automáticamente el sujeto seleccionado. Activa el enfoque automático continuo. Mantenga pulsada la pantalla de la cámara; el marco de enfoque blanco se vuelve verde cuando se ha enfocado. La foto se realizará cuando suelte el dedo.



### **Infinito**

Utilice esta función para tomar fotos a distancia. El enfoque se establece en sujetos muy lejanos. Puede que los objetos que están cerca de la cámara aparezcan borrosos. El enfoque automático se apaga.



### **Enfoque táctil**

Toque una zona específica de la pantalla de la cámara para determinar el área del enfoque. El enfoque automático se apaga. Mantenga pulsada la pantalla de la cámara; el marco de enfoque blanco se vuelve verde cuando se ha enfocado. La foto se realizará cuando suelte el dedo.

! Este ajuste solo está disponible en el modo de captura **Normal**.

## **Valor de exposición**



Determina la cantidad de luz de la foto que quiere tomar. Un valor más alto indica una mayor cantidad de luz.

! Este ajuste solo está disponible en el modo de captura **Normal**.

## **Medición**

Esta función determina automáticamente una exposición equilibrada midiendo la cantidad de luz que incide sobre la imagen que quiere capturar.



### **Centro**

Ajusta la exposición al centro de la imagen.



### **Media**

Calcula la exposición basándose en la cantidad de luz que incide sobre toda la imagen.



### **Puntual**

Ajusta la exposición de una parte muy pequeña de la imagen que desee capturar.

! Este ajuste solo está disponible en el modo de captura **Normal**.

## **Balance de blancos**

El ajuste de balance de blancos ajusta el equilibrio de color según las condiciones de iluminación.



### **Auto**

Ajusta el balance de color automáticamente a las condiciones de iluminación.



### **Incandescente**

Ajusta el balance de color a condiciones de iluminación cálida, por ejemplo con luz de bombillas.



### **Fluorescente**

Ajusta el balance de color para la iluminación fluorescente.



### **Luz diurna**

Ajusta el balance de color para la luz del sol en exteriores.



### **Nublado**

Ajusta el balance de color para un cielo nublado.

! Este ajuste solo está disponible en el modo de captura **Normal**.

## **Escenas**

Utilice la función Escenas para configurar rápidamente la cámara para situaciones habituales empleando escenas preprogramadas. La cámara determinará diversos ajustes por usted para adecuarlos a la escena seleccionada, asegurando así la mejor foto posible.



### **Desactivado**

La función Escenas está desactivada y las fotos pueden tomarse manualmente.



### **Paisaje**

Utilice esta función para hacer fotos de paisajes. La cámara enfoca objetos distantes.



### Escena nocturna

Utilícela para hacer fotos por la noche o en lugares mal iluminados. Debido al tiempo de exposición tan largo, hay que mantener la cámara fija o colocarla sobre una superficie estable.



### Playa y nieve

Utilice este ajuste en entornos con mucha luz para evitar que las fotos queden subexpuestas.



### Deportes

Utilícela para realizar fotos de objetos moviéndose rápidamente. El breve tiempo de exposición minimiza el desenfoque en movimiento.



### Documento

Utilice esta función para realizar fotos de textos o dibujos. Proporciona un contraste más nítido a las fotos.



Este ajuste solo está disponible en el modo de captura **Normal**.

## Flash

Utilice el flash para realizar fotos cuando las condiciones de iluminación sean deficientes o haya contraluz.



### Auto

La cámara determina automáticamente si las condiciones de iluminación requieren el uso de un flash.



### Flash de relleno

Utilice este ajuste cuando el fondo sea más brillante que el objeto. De esta forma, se eliminan las sombras oscuras no deseadas.



### Desactivado

Se apaga el flash. En ocasiones, la calidad de una foto es mejor sin flash, aunque haya mala iluminación. Para hacer una foto sin el flash, hay que tener una mano firme. Puede utilizar el temporizador para evitar que las fotos salgan borrosas.



### Atenuación de ojos rojos

Reduce el color rojo de los ojos al tomar una foto.

## Resolución

Elija entre varios tamaños de foto y proporciones antes de tomar la foto. Las fotos de mayor resolución requieren más memoria.



### 5 MP 4:3

Tamaño de imagen de 5 megapíxeles y proporción 4:3. Es una resolución adecuada para las fotos que desee ver en una pantalla que no sea panorámica o si desea imprimirlas en alta resolución.



### 3 MP 16:9

Tamaño de imagen de 3 megapíxeles y proporción 16:9. Formato panorámico de alta resolución. Muestra una resolución superior a Full HD. Es una resolución adecuada para las fotos que desee ver en una pantalla panorámica.



### 2 MP 4:3

Tamaño de imagen de 2 megapíxeles y proporción 4:3. Es una resolución adecuada para fotos que desee ver en pantallas no panorámicas.



### 2 MP 16:9

Tamaño de imagen de 2 megapíxeles y proporción 16:9. Es una resolución adecuada para las fotos que desee ver en una pantalla panorámica.

## Temporizador.

Con el temporizador podrá tomar fotos sin sostener el teléfono. Utilice esta opción para tomar fotos de autorretratos o fotos en grupo para que todos puedan salir. También puede utilizar el temporizador automático para que la cámara no se mueva al hacer la foto.



### Activado (10 seg.)

Permite configurar un retardo de 10 segundos entre el momento en el que se puntea la pantalla de la cámara y el momento en el que se realiza la foto.



### Activado (2 seg.)

Permite configurar un retardo de 2 segundos entre el momento en el que se puntea la pantalla de la cámara y el momento en el que se realiza la foto.



#### **Desactivado**

La foto se realizará tan pronto como puntee la pantalla de la cámara.

## **Etiquetado geográfico**



Esta función permite etiquetar fotos con detalles sobre dónde se realizaron.



#### **Encendido**

Cuando el etiquetado geográfico se encuentre activado, se añadirá la ubicación geográfica aproximada a las fotos cuando las realice. Para utilizar el etiquetado geográfico, debe habilitar las funciones de ubicación en el menú **Ajustes**.

Consulte *Uso de los servicios de ubicación para localizar su posición* en la página 116.

Para agregar etiquetas geográficas a una foto, debe determinarse la ubicación antes de tomar la fotografía. La ubicación se determina cuando aparece  en la pantalla de la cámara. Cuando el teléfono busque su ubicación, aparecerá, .



#### **Desactivado**

Cuando el etiquetado geográfico se encuentre desactivado, no podrá ver la ubicación en la que realizó la foto.

## **Método de captura**

Seleccione el método utilizado para tomar fotos.



#### **Botón en pantalla**

Realice una foto punteando el botón en la pantalla de la cámara. La foto se tomará cuando suelte el dedo.



#### **Captura táctil**

Identifique un área de enfoque específica tocando la pantalla de la cámara con el dedo. La foto se tomará cuando suelte el dedo. Esto sólo se aplica cuando el modo de enfoque está ajustado a enfoque táctil.

## **Inicio rápido**

### **Consejos para utilizar la cámara**

#### **Regla de los tercios**

No sitúe el sujeto de la foto en el centro del encuadre. Si lo ubica a un tercio de distancia, obtendrá mejores resultados.

#### **Mantenga el pulso firme**

Sujete la cámara con firmeza para evitar que las fotografías salgan borrosas. Intente mantener el pulso apoyando la mano contra un objeto sólido.

#### **Acérquese**

Acérquese al objeto de la foto todo lo que pueda; así el objeto ocupará toda la pantalla del visor.

#### **No se limite**

Piense en distintos ángulos y acérquese al objeto. Haga algunas fotos con orientación vertical. Pruebe distintas posiciones.

#### **Utilice un fondo plano**



Los fondos planos o sencillos ayudan a que el objeto de la foto destaque.

#### **Mantenga la lente limpia**





Los teléfonos móviles se utilizan en todo tipo de lugares y situaciones meteorológicas y, además, se llevan en bolsillos y bolsos. Por ello, la lente de la cámara se ensucia y acaba cubierta de huellas dactilares. Utilice un paño suave para limpiar la lente.

## Uso de la cámara de vídeo







### Para grabar un vídeo pulsando la pantalla

- 1 Active la cámara.
  - 2 Si la cámara de vídeo no está seleccionada, arrastre ● hasta .
  - 3 Para mostrar todos los ajustes, pulse .
  - 4 Puntee **Método de captura** > **Captura táctil** si aún no lo ha hecho.
  - 5 Puntee la pantalla de la cámara para empezar a grabar.
  - 6 Puntee la pantalla de la cámara para detener la grabación.
-  Realice sus vídeos en orientación horizontal para obtener los mejores resultados.



### Para grabar un vídeo punteando el botón en pantalla

- 1 Active la cámara.
  - 2 Si la cámara de vídeo no está seleccionada, arrastre ● hasta .
  - 3 Para mostrar todos los ajustes, pulse .
  - 4 Puntee **Método de captura**, a continuación, seleccione **Botón en pantalla** si aún no lo ha hecho.
  - 5 Apunte con la cámara hacia el objeto.
  - 6 Puntee  para empezar a grabar.
  - 7 Puntee  para detener la grabación.
-  Realice sus vídeos en orientación horizontal para obtener los mejores resultados.

### Para reproducir vídeos grabados



- 1 Active la cámara.
  - 2 Si la cámara de vídeo no está seleccionada, arrastre ● hasta .
  - 3 Puntee las miniaturas situadas en la parte inferior de la pantalla.
  - 4 Deslice el dedo hacia la izquierda o derecha para examinar todos los archivos de fotos y vídeos. Los vídeos se identifican mediante el símbolo .
  - 5 Puntee  para reproducir un vídeo.
  - 6 Para detener la reproducción del vídeo, puntee  o .
-  También puede desplazar las miniaturas de derecha a izquierda para buscar el archivo que desee reproducir.

### Para eliminar un vídeo grabado



- 1 Busque el vídeo que desea eliminar.
  - 2 Pulse  y a continuación puntee .
-  Para eliminar una foto o un vídeo realizados recientemente, también puede rozar la miniatura en la parte inferior derecha del visor y, a continuación, mantener pulsado el elemento que desea eliminar.

## Uso de los ajustes de la cámara de vídeo

### Para cambiar los ajustes de la cámara de vídeo

- 1 Active la cámara.
- 2 Si la cámara de vídeo no está seleccionada, arrastre ● hasta .
- 3 Puntee uno de los iconos de ajuste que aparecen a la izquierda de la pantalla.
- 4 Para mostrar todos los ajustes, pulse .
- 5 Puntee el ajuste que desee modificar y efectúe los cambios.

### Para personalizar el panel de ajustes de configuración de la cámara de vídeo

- 1 Cuando la cámara de vídeo esté activa, pulse  para que se muestren todos los ajustes.
  - 2 Mantenga pulsado el ajuste que desee mover y arrástrelo a la posición deseada.
-  Si arrastra el ajuste fuera del panel de configuración, el cambio se cancela.

## Descripción general de los ajustes de la cámara de vídeo

### Escenas

La función Escenas le permite configurar rápidamente la cámara para situaciones habituales empleando escenas preprogramadas. La cámara determinará diversos ajustes por usted para adecuarlos a la escena seleccionada, asegurando así el mejor vídeo posible.



#### Desactivado

La función Escenas está desactivada y puede grabar vídeos manualmente.



#### Paisaje

Utilice esta opción para realizar vídeos de paisajes. La cámara enfoca objetos distantes. Al seleccionar la opción **Paisaje**, el modo enfoque cambia a **Enfoque automático de punto único**.



#### Noche

Cuando se activa, la sensibilidad a la luz aumenta. Utilice esta opción en entornos poco iluminados. Los vídeos de objetos que se muevan a gran velocidad pueden salir borrosos. Mantenga el pulso firme o use un soporte. Desactive el modo nocturno cuando las condiciones de iluminación sean buenas para mejorar la calidad del vídeo.



#### Playa y nieve

Utilice este ajuste en entornos con mucha luz para evitar que los vídeos queden subexpuestos.



#### Deportes

Utilice esta opción para grabar vídeos de objetos moviéndose rápidamente. El breve tiempo de exposición minimiza el desenfoque en movimiento.

### Iluminación

Utilice la iluminación para grabar vídeos cuando las condiciones de iluminación sean deficientes o haya contraluz.



#### Encendido



#### Desactivado

En ocasiones, la calidad del vídeo puede ser mejor sin iluminación, aunque las condiciones de luz sean adversas.

### Método de captura

Seleccione el método utilizado para grabar un vídeo.



#### Botón en pantalla

Grabe un vídeo punteando el botón en la pantalla de la cámara.



#### Captura táctil

Identifique un área de enfoque específica tocando la pantalla de la cámara con el dedo.

### Modo enfoque

Los controles de ajuste del enfoque controlan qué parte del vídeo debe ser nítida. Cuando el enfoque automático está encendido, la cámara sigue ajustando el enfoque hasta que el área dentro del marco de enfoque blanco esté nítida.



#### Enfoque automático de punto único

La cámara enfoca automáticamente el sujeto seleccionado. Activa el enfoque automático continuo.



#### Infinito

Se utiliza para grabar vídeo a distancia. El enfoque se establece en sujetos muy lejanos. Puede que los objetos que están cerca de la cámara aparezcan borrosos.

### Tamaño del vídeo

Ajusta el tamaño del vídeo a diferentes formatos.



#### VGA

Formato VGA con proporción 4:3. 640 x 480 píxeles.





#### **QVGA**

Formato VGA con proporción 4:3. 320 x 240 píxeles.



#### **Mensaje multimedia**

Graba vídeos aptos para enviar en mensajes multimedia. El tiempo de grabación de este formato de vídeo está limitado al que puede admitir un mensaje multimedia.

## **Temporizador**

Con el temporizador podrá grabar vídeos sin sostener el teléfono. Utilícelo para grabar vídeos de grupo en los que puedan salir todos. También puede usar el temporizador para evitar que la cámara tiemble cuando grabe vídeos.



#### **Activado (10 seg.)**

Permite configurar un retardo de 10 segundos entre el momento en el que se puntea la pantalla de la cámara y el momento en el que se inicia la grabación del vídeo.



#### **Activado (2 seg.)**

Permite configurar un retardo de 2 segundos entre el momento en el que se puntea la pantalla de la cámara y el momento en el que se inicia la grabación del vídeo.



#### **Desactivado**

El vídeo empezará a grabarse tan pronto como puntee la pantalla de la cámara.

## **Valor de exposición**



Este ajuste permite determinar la cantidad de luz de la imagen que capturará. Un valor más alto indica una mayor cantidad de luz.

## **Balance de blancos**

El ajuste de balance de blancos ajusta el equilibrio de color según las condiciones de iluminación.



#### **Auto**

Ajusta el balance de color automáticamente a las condiciones de iluminación.



#### **Incandescente**

Ajusta el balance de color a condiciones de iluminación cálida, por ejemplo con luz de bombillas.



#### **Fluorescente**

Ajusta el balance de color para la iluminación fluorescente.



#### **Luz diurna**

Ajusta el balance de color para la luz del sol en exteriores.



#### **Nublado**

Ajusta el balance de color para un cielo nublado.

## **Micrófono**

Seleccione si desea captar el sonido ambiente cuando grabe vídeos.

## **Sonido de obturador**

Puede activar o desactivar el sonido de obturador cuando grabe un vídeo.

# Visualización de fotos y vídeos en Álbum



Utilice Álbum para ver fotos y reproducir vídeos que haya realizado con la cámara del teléfono, o para ver contenidos similares que haya descargado o copiado en la tarjeta memoria. Puede agregar geoetiquetas a sus fotos y vídeos, y después verlas en un mapa del mundo. En Álbum también puede ver las fotos y vídeo que haya cargado en un servicio en línea, por ejemplo un álbum web de Picasa™ o en Facebook™. En Álbum también puede compartir sus fotos y vídeos favoritos con los amigos a través de la tecnología inalámbrica Bluetooth™, correo electrónico, mensajería y varios servicios en línea. Además puede realizar tareas básicas de edición en las fotos y ajustarlas como su imagen de fondo o asignarlas a contactos. Para obtener más información, consulte *Conexión del teléfono a un ordenador* en la página 113.

## Descripción de la pestaña Álbum

Las siguientes pestañas se encuentran disponibles en el Álbum:

- **Imágenes** – ver todas las fotos y vídeos almacenados en la tarjeta de memoria.
- **Mapa** – ver las fotos geoetiquetadas y los videoclips en un mapa del mundo.
- **En línea** – ver sus álbumes en línea.

### Para abrir el Álbum

- 1 En la Pantalla Inicio, púntee .
  - 2 Busque la opción **Álbum** y púntéela.
-  Si la orientación de la pantalla no cambia automáticamente cuando gire el teléfono, marque la casilla de verificación **Girar automat. la pantalla** en **Ajustes > Pantalla**.

## Visualización de fotos y vídeos almacenados en el teléfono

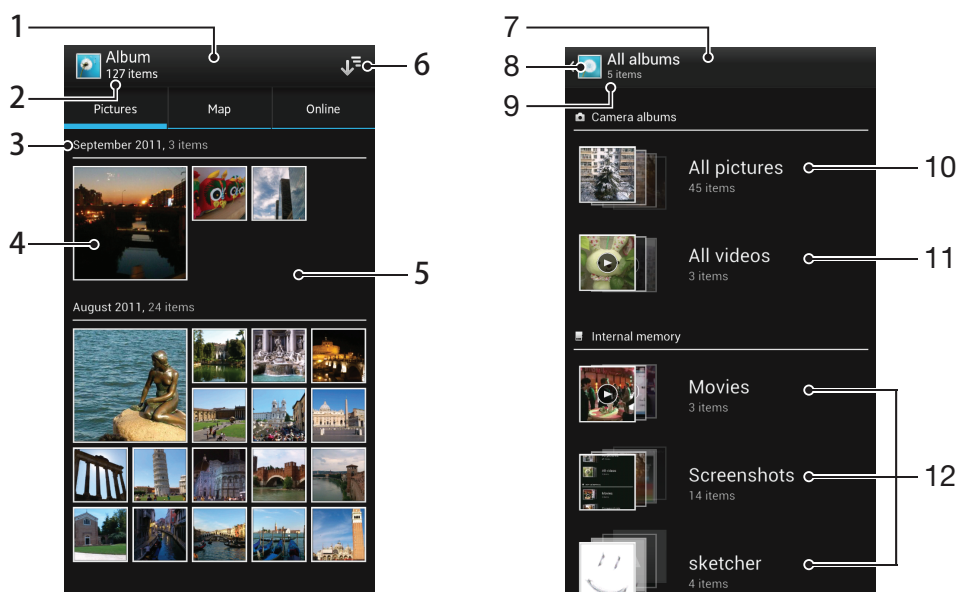

En la vista de cuadrícula de la pestaña **Imágenes** en Álbum, puede ver las miniaturas de fotos y vídeos. También puede ir a vista de lista de todos los álbumes y buscar el contenido en cada carpeta.

## Descripción de la pestaña Imágenes







- 1 Vista de cuadrícula de fotos y vídeos.
- 2 Número total de fotos y vídeos.
- 3 La fecha y el número de elementos en el grupo a continuación.
- 4 Puntee una foto o vídeo para verlos.
- 5 Desplácese hacia arriba o abajo para ver el contenido.
- 6 Cambie a una vista de lista de todas las carpetas que incluyan imágenes y vídeos almacenados en el teléfono.
- 7 Vista de lista de todas las carpetas que contienen imágenes y vídeos almacenados en el teléfono.
- 8 Puntee para regresar a la vista de cuadrícula en la pestaña **Imágenes**.
- 9 El número de carpetas que contienen imágenes y vídeos.
- 10 Carpeta que contiene todas las imágenes obtenidas con la cámara del teléfono.
- 11 Carpeta que contiene todos los vídeos obtenidos con la cámara del teléfono.
- 12 Todas las demás carpetas que contienen imágenes y/o vídeos descargados o copiados al teléfono.

### Para ver las fotos y los vídeos en la vista de cuadrícula

- 1 En la Pantalla Inicio, puntee .
  - 2 Busque la opción **Álbum** y puntéela. Todas las fotos y los vídeos se muestran en una cuadrícula ordenada cronológicamente. Los vídeos se indican mediante el símbolo .
  - 3 Puntee una foto o vídeo para verlos.
  - 4 Deslice el dedo hacia la izquierda para ver la foto o el vídeo siguiente. Roce hacia la derecha para ver el vídeo o la foto anterior.
-  Si la orientación de la pantalla no cambia automáticamente cuando gire el teléfono, marque la casilla de verificación **Girar automát. la pantalla** en **Ajustes > Pantalla**.



### Para ver las fotos y los vídeos en la vista de lista

- 1 En la Pantalla Inicio, puntee .
  - 2 Busque las opciones **Álbum > Imágenes** y puntéelas.
  - 3 Puntee . Las carpetas que contienen las imágenes y los vídeos obtenidos con la cámara del teléfono se muestran en la parte superior. Todas las carpetas que contienen imágenes y vídeos almacenados en el teléfono se muestran en orden alfabético.
  - 4 Puntee la carpeta que desee abrir. El contenido de la carpeta se muestra en una cuadrícula ordenada cronológicamente. Los vídeos se indican mediante el símbolo .
  - 5 Puntee una foto o vídeo para verlos.
  - 6 Deslice el dedo hacia la izquierda para ver la foto o el vídeo siguiente. Roce hacia la derecha para ver el vídeo o la foto anterior.
-  Si la orientación de la pantalla no cambia automáticamente cuando gire el teléfono, marque la casilla de verificación **Girar automát. la pantalla** en **Ajustes > Pantalla**.

### Para cambiar el tamaño del reloj de las miniaturas en Álbum

- Cuando vea miniaturas de fotos y vídeos en Álbum, separe los dos dedos para acercar el zoom, o júntelos para alejar el zoom.

### Para trabajar con lotes de fotos o vídeos en Álbum

- 1 Cuando vea miniaturas de fotos y vídeos en Álbum, pulse  y, a continuación, **Seleccionar elementos** para activar el modo de selección.
  - 2 Puntee los elementos con los que desee trabajar. Los elementos seleccionados se muestran con un marco azul.
  - 3 Utilice las herramientas en la barra de herramientas situada en la parte superior de la pantalla para trabajar con los elementos seleccionados.
-  Para activar el modo de selección, mantenga pulsado el elemento hasta que el marco se muestre en azul. A continuación puede puntear los otros elementos para seleccionarlos.

### Trabajar con fotos en Álbum

Puede editar las fotos en Álbum. Por ejemplo, puede recortar las fotos, asociarlas a contactos o utilizarlas como fondo.

#### Para acercar o alejar el zoom en una foto

- Cuando vea una foto, puntee dos veces la pantalla para acercar el zoom. Puntee de nuevo dos veces para alejarlo.
- Cuando vea una foto, separe los dos dedos para acercar el zoom, o júntelos para alejar el zoom.

#### Para ver una presentación de imágenes de sus fotos

- 1 Cuando vea una foto, pulse  y puntee **Presentación con diapositivas** para iniciar la reproducción de todas las fotos en un álbum.
- 2 Puntee una foto para finalizar la presentación de imágenes.

#### Para girar una foto

- 1 Cuando esté viendo una foto, pulse .
- 2 Seleccione **Girar a la izquierda** o **Girar a la derecha**. La foto se guardará con la nueva orientación.

#### Para recortar una foto

- 1 Cuando vea una foto, pulse  y, a continuación, puntee **Recortar**.
- 2 Para ajustar el recuadro de recorte, mantenga pulsado el borde del marco. Cuando desaparecen los cuadrados en los bordes, arrastre hacia adentro o hacia fuera para cambiar el tamaño del recuadro.
- 3 Para cambiar todos los lados del marco al mismo tiempo, mantenga pulsada una de las cuatro esquinas para ocultar los cuadrados en los bordes y después arrastre la esquina.
- 4 Para mover el recuadro de recorte a otra zona de la foto, mantenga pulsado dentro del recuadro y arrástrelo hasta la posición que desee.
- 5 Para guardar una copia de la foto cuando la recorta, puntee **Recortar**. La versión sin recortar original sigue almacenada en la tarjeta de memoria del teléfono.

#### Para utilizar una foto como imagen de un contacto

- 1 Cuando vea una foto, pulse  y, a continuación, puntee **Usar como > Imagen del contacto**.
- 2 Seleccione el contacto al que desee asignar la foto.
- 3 Recorte la foto si es necesario.
- 4 Puntee **Recortar**.

#### Para utilizar una foto como fondo

- 1 Cuando vea una foto, pulse  y, a continuación, puntee **Usar como > Fondo**.
- 2 Recorte la foto si es necesario.
- 3 Puntee **Recortar**.

#### Para modificar una foto



- Cuando vea una foto, pulse  y, a continuación, puntee **Editar fotos**.

### Para compartir una foto

- 1 Cuando esté viendo una foto, púntee la pantalla para mostrar las barras de herramientas y, a continuación, púntee .
- 2 En el menú que se abre, púntee la aplicación que desee utilizar para compartir la foto y siga los pasos para enviarla.

### Para añadir una geotiqueta a una foto

- 1 Cuando esté viendo una foto, púntee la pantalla para mostrar las barras de herramientas y, a continuación, púntee  para abrir la pantalla de mapa.
- 2 Busque y púntee la ubicación deseada para poner la foto en el mapa.
- 3 Para ajustar la ubicación de la foto, púntee el lugar en el mapa al que desee mover la foto.
- 4 Cuando haya terminado, púntee **Aceptar** para guardar la geotiqueta y regresar al visor de fotos.

-  Una vez que haya geotiquetado la foto,  aparece junto a la información de ubicación. Púntee este icono para ver la foto en un mapa.

### Para eliminar una foto

- 1 Cuando esté viendo una foto, púntee la pantalla para mostrar las barras de herramientas y, a continuación, púntee .
- 2 Púntee **Aceptar**.

## Trabajar con vídeos en Álbum

Utilice el Álbum para ver los vídeos que ha grabado con la cámara o que ha descargado o copiado en su tarjeta de memoria. También puede compartir sus vídeos con amigos o transferirlos a YouTube™.

### Para reproducir un vídeo

- 1 Abra la pestaña **Imágenes** en Álbum.
- 2 Utilice la cuadrícula o vista de lista para localizar el vídeo que desee abrir.
- 3 Púntee el vídeo para reproducirlo.
- 4 Si los controles de reproducción no se muestran, púntee la pantalla para que aparezcan. Para ocultar los controles, púntee de nuevo la pantalla.

### Para poner en pausa un vídeo

- 1 Cuando la reproducción de un vídeo esté en curso, púntee la pantalla para que se muestren los controles.
- 2 Púntee .

### Para avanzar y retroceder un vídeo

- 1 Cuando la reproducción de un vídeo esté en curso, púntee la pantalla para que se muestren los controles.
- 2 Arrastre el marcador de la barra de progreso hacia la izquierda para rebobinar o hacia la derecha para avanzar rápido.

### Para ajustar el volumen de un vídeo

- Pulse la tecla de volumen.

### Para compartir un vídeo

- 1 Cuando se reproduzca un vídeo, pulse , a continuación, púntee **Compartir**.
- 2 En el menú que se abre, púntee la aplicación que desee utilizar para compartir el vídeo seleccionado, y después realice los pasos correspondientes para enviarlo.

-  No puede copiar, enviar ni transferir elementos que se encuentren protegidos por copyright. También, es posible que no se envíen algunos elementos si el tamaño del archivo es demasiado grande.

### Para eliminar un vídeo

- 1 En Álbum, busque el vídeo que desee eliminar.
- 2 Mantenga pulsado el vídeo para activar el modo de selección. El marco de la miniatura del vídeo se muestra en color azul cuando está seleccionado.
- 3 Puntee  y, a continuación, puntee **Aceptar**.

## Visualización de sus fotos en un mapa

Si habilita la detección de ubicación cuando realiza fotos, puede utilizar la información obtenida posteriormente. Por ejemplo, puede ver sus fotos en un mapa y mostrar a sus amigos y familia el lugar en que se encontraba cuando realizó la foto. Añadir la información de ubicación se denomina también geotiquetado. Cuando habilite la detección de ubicación, puede elegir entre utilizar satélites GPS, redes inalámbricas o ambas para localizar su posición.

Para obtener más información, consulte *Uso de los servicios de ubicación para localizar su posición* en la página 116.

## Descripción de la pestaña Mapa

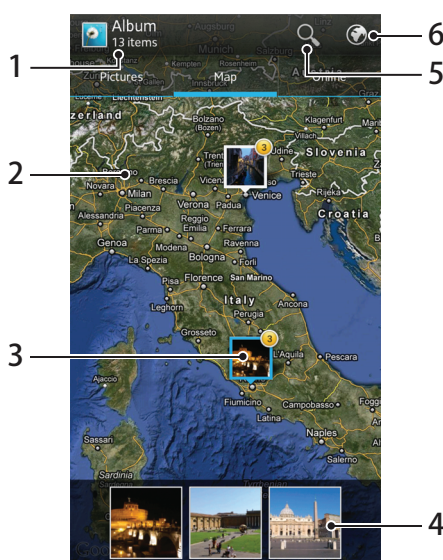





- 1 El número de fotos y vídeos geotiquetados.
- 2 Puntee dos veces para acercar. Pellizque para alejar. Arrastre para ver distintas partes del mapa.
- 3 Un grupo de fotos y/o vídeos geotiquetados con la misma ubicación.
- 4 Miniaturas del grupo seleccionado de fotos y/o vídeos. Puntee un elemento para verlo a pantalla completa.
- 5 Permite buscar una ubicación en el mapa.
- 6 Permite cambiar a la vista de globo.

### Para habilitar la detección de ubicación

- 1 En la Pantalla Inicio, puntee .
- 2 Busque las opciones **Ajustes** > **Servicios de ubicación** y puntéelas.
- 3 Marque las casillas de verificación **Satélites GPS** y/o **Servicio de ubicac. de Google**.

### Para ver las fotos geoetiquetadas en un mapa en el Álbum

- 1 En la Pantalla Inicio, púntee .
  - 2 Busque las opciones **Álbum** > **Mapa** y púntéelas.
  - 3 Púntee una foto para verla a pantalla completa.
  - 4 Si se obtuvieron varias fotos en la misma ubicación, sólo una de ellas aparece en el mapa. El número total de fotos aparece en la esquina superior derecha, por ejemplo, . Para ver estas fotos, púntee ligeramente la foto de la carátula y, a continuación, púntee una de las miniaturas en la parte inferior de la pantalla.
-  Cuando esté viendo una foto geoetiquetada en el visor de fotos, púntee la pantalla para mostrar las barras de herramientas y, a continuación, púntee  para ver la foto en el mapa.

### Para añadir una geoetiqueta cuando vea el mapa en Álbum

- 1 Cuando vea el mapa en Álbum, pulse  y, a continuación, púntee **Añadir geoetiqueta**.
- 2 Busque y púntee la foto a la que desee agregar la geoetiqueta.
- 3 Púntee la ubicación deseada en el mapa para establecer la geoetiqueta y, a continuación, púntee **Aceptar**.

### Para editar la geoetiqueta de una foto en Álbum

- 1 Cuando vea una foto en el mapa en Álbum, mantenga pulsada la foto hasta que su marco se muestre en azul.
  - 2 Arrastre la foto a la nueva ubicación.
-  También puede púntear la ubicación deseada en el mapa en lugar de arrastrar la foto.

### Para cambiar la vista de mapa en Álbum

- Cuando vea el mapa en Álbum, pulse  y, a continuación, seleccione **Vista clásica** o **Vista satélite**.

## Visualización de los álbumes en línea

En Álbum puede ver las fotos y los vídeos que haya cargado en un servicio en línea, por ejemplo Picasa™ y Facebook™. Vea los comentarios de sus amigos y agregue también sus propios comentarios. También puede recomendar o marcar una foto con "Me gusta" cuando vea sus álbumes en Facebook™.

## Descripción de la pestaña En línea



- 1 Número de álbumes en línea disponibles.
- 2 Servicio en línea activo.
- 3 Nombre de un álbum en línea.
- 4 Número de elementos en el álbum en línea.

### Para ver las fotos de los servicios en línea en Álbum

- 1 Asegúrese de que ha iniciado la sesión en el servicio en línea correspondiente, por ejemplo Facebook™.
- 2 En la Pantalla Inicio, púntee .
- 3 Busque las opciones **Álbum** > **En línea** y púntéelas. Aparecen todos los álbumes en línea disponibles.
- 4 Púntee un álbum para ver su contenido y, a continuación, púntee una foto en el álbum.
- 5 En el visor de fotos, roce hacia la izquierda para ver el vídeo o la foto siguiente. Roce hacia la derecha para ver el vídeo o la foto anterior.

### Para ver y agregar comentarios al contenido del álbum en línea

- 1 Cuando esté viendo una foto en un álbum en línea, púntee la pantalla para mostrar las barras de herramientas y, a continuación, púntee  para ver los comentarios.
- 2 Para ver más comentarios, desplácese hacia abajo en la pantalla.
- 3 Para agregar sus propios comentarios, introdúzcalos en la parte inferior de la pantalla y, a continuación, púntee **Publicar**.

### Para recomendar una foto o vídeo en Facebook™

- Mientras está viendo una foto o vídeo desde uno de sus álbumes de Facebook™, púntee la pantalla para mostrar las barras de herramientas y, a continuación, púntee  para indicar que le gusta el elemento en **Facebook™**.





# Reproducción de videoclips en películas



Utilice la aplicación Películas para reproducir películas que haya copiado o descargado al teléfono. Esta aplicación también le permite obtener carteles películas, resúmenes de los guiones, información de género y detalles del director para cada película. Puede compartir sus películas preferidas con los amigos, por ejemplo a través de la tecnología inalámbrica Bluetooth™ o a través de servicios en línea. También puede reproducir películas en otros dispositivos que estén conectados a la misma red.

- ! Los videoclips grabados con la cámara del teléfono se muestran en la aplicación Álbum, no en Películas. Para obtener más información, consulte *Visualización de fotos y videos en Álbum* en la página 98.

## Para reproducir videoclips en Películas

- 1 En la Pantalla Inicio, puntee .
- 2 Busque la opción **Películas** y púntela. Todas las películas se muestran en una cuadrícula.
- 3 Puntee la película que desee seleccionar y, a continuación, puntee  para reproducirla.
- 4 Para mostrar u ocultar los controles, puntee la pantalla.
- 5 Para poner en pausa la película, puntee .
- 6 Para rebobinar la película, arrastre el marcador de la barra de progreso hacia la izquierda. Para rebobinar la película, arrastre el marcador de la barra de progreso hacia la derecha.





## Para reproducir una película a pantalla completa

- 1 Cuando se reproduzca una película, puntee la pantalla para mostrar los controles.
  - 2 Puntee .
- 💡 Para reproducir la película en su tamaño original, puntee .

## Para compartir una película

- 1 Cuando vea una película, pulse  y, a continuación, puntee **Compartir**.
- 2 En el menú que se abre, puntee la aplicación que desee utilizar para compartir el vídeo seleccionado, y después realice los pasos correspondientes para enviarlo.

## Para obtener la información de la película manualmente

- 1 En la Pantalla Inicio, puntee .
- 2 Busque la opción **Películas** y púntela. Todas las películas se muestran en una cuadrícula.
- 3 Pulse  y verifique que la casilla de verificación **Modo en línea** esté seleccionada y que el teléfono tenga una conexión de datos.
- 4 Mantenga pulsada la película sobre la que desee obtener información y, a continuación, puntee **Buscar información** en la lista que aparece.
- 5 En el campo de búsqueda, introduzca las palabras clave de la película y puntee . Las correspondencias se muestran en una lista.
- 6 Puntee el resultado que desee y puntee **Listo**. Se inicia la descarga de la información.
- 7 Cuando haya finalizado con la descarga, puntee la película para ver la información. Si la información no es correcta, puntee  y realice de nuevo la búsqueda.

- ! Pueden aplicarse gastos de transmisión de datos.

### Para borrar la información de una película

- 1 En la Pantalla Inicio, púntee .
- 2 Busque la opción **Películas** y púntéela. Todas las películas se muestran en una cuadrícula.
- 3 Mantenga pulsada la película deseada y, a continuación, púntee **Borrar información** en la lista que aparece.

# Compartir contenido con dispositivos DLNA Certified™

Es posible ver o reproducir contenido almacenado en su teléfono en otros dispositivos, por ejemplo una TV, una PlayStation®3, un ordenador o una tableta. Estos dispositivos deben tener la certificación DLNA Certified™ del Digital Living Network Alliance y deben conectarse a la misma red Wi-Fi® que su teléfono con el fin de compartir el contenido.

Después de configurar el uso compartido del contenido entre los dispositivos, puede, por ejemplo, imprimir archivos desde su teléfono en una impresora, o ver las fotos obtenidas con la cámara del teléfono en una TV de pantalla grande.

## Reproducción de archivos desde dispositivos DLNA Certified™ en su teléfono

Cuando reproduzca archivos desde otros dispositivos DLNA Certified™ en su teléfono, este dispositivo actúa como un servidor. Es otras palabras, el dispositivo comparte contenido a través de una red. El dispositivo de servidor debe tener su función de contenido compartida activada, y debe estar conectado a la misma red Wi-Fi que el teléfono. Todos los dispositivos de servidor conectados a la red Wi-Fi se muestran en la **Lista de servidores** de su teléfono.



### Para reproducir un archivo multimedia compartido en el teléfono

- 1 Asegúrese de que los dispositivos con los que desea compartir archivos estén conectados a la misma red Wi-Fi® que su teléfono.
- 2 En Pantalla Inicio, púntee  y, a continuación, busque y púntee **Dispositivos conectados**.
- 3 Seleccione un dispositivo conectado en **Lista de servidores**.
- 4 Busque las carpetas del dispositivo conectado y seleccione el archivo multimedia que desea abrir. El archivo comienza a reproducirse automáticamente.



## Preparación para la reproducción de contenido del teléfono en dispositivos DLNA Certified™

Antes de ver o reproducir archivos multimedia de su teléfono en otros dispositivos DLNA Certified™, debe configurar el uso compartido de archivos en su teléfono. Los dispositivos con los que comparte el contenido se denominan dispositivos cliente. Por ejemplo, una TV, un ordenador o una tableta pueden funcionar como dispositivos cliente. Su teléfono funciona como un servidor multimedia cuando comparte el contenido con los dispositivos cliente. Cuando configure el uso compartido de archivos en su teléfono, debe conceder también permiso de acceso a los dispositivos cliente. Cuando haya concedido el acceso, estos dispositivos aparecen como dispositivos registrados. Los dispositivos que se encuentran en espera de recibir permiso de acceso se indican como dispositivos pendientes.



### Para configurar el uso compartido de archivos con otros dispositivos DLNA Certified™

- 1 Conecte el teléfono a una red Wi-Fi®.
  - 2 En Pantalla Inicio, puntee  y, a continuación, busque y puntee **Dispositivos conectados**.
  - 3 Pulse  y, a continuación, puntee **Servidor multimedia**.
  - 4 Puntee **Cambiar nombre servidor** y modifique el nombre del teléfono si lo desea. Este nombre aparecerá en otros dispositivos cliente conectados a la red Wi-Fi para identificar su teléfono.
  - 5 Para activar la función **Compartir contenido**, arrastre el control deslizante.  aparece en la barra de estado. Su teléfono puede funcionar ahora como un servidor multimedia.
  - 6 Conecte su ordenador u otros dispositivos a la misma red Wi-Fi® que la utilizada por el teléfono.
  - 7 Aparecerá una notificación en la barra de estado del teléfono. Abra la notificación y establezca los permisos de acceso correspondientes para otros dispositivos.
- ! Las instrucciones anteriores pueden ser diferentes según los dispositivos cliente utilizados. Consulte la Guía de usuario del dispositivo cliente para obtener más información. Si el dispositivo no puede conectarse, compruebe si funciona la red Wi-Fi.
- 💡 Si cierra la vista **Dispositivos conectados**, la función del servidor multimedia se sigue ejecutando en segundo plano.



### Para detener el uso compartido de archivos con otros dispositivos DLNA Certified™

- 1 En Pantalla Inicio, puntee  y, a continuación, busque y puntee **Dispositivos conectados**.
- 2 Pulse  y, a continuación, puntee **Servidor multimedia**.
- 3 Arrastre el control deslizante para desactivar la función **Compartir contenido**.



### Para establecer permisos de acceso de un dispositivo pendiente

- 1 En Pantalla Inicio, puntee  y, a continuación, busque y puntee **Dispositivos conectados**.
- 2 Pulse  y, a continuación, puntee **Servidor multimedia**.
- 3 Seleccione un dispositivo de la lista **Dispositivos pendientes**.
- 4 Seleccione un nivel de permiso de acceso.



### Para cambiar el nombre de un dispositivo registrado

- 1 En Pantalla Inicio, puntee  y, a continuación, busque y puntee **Dispositivos conectados**.
- 2 Pulse  y, a continuación, puntee **Servidor multimedia**.
- 3 Seleccione un dispositivo de la lista **Dispositivos registrados** y, a continuación, seleccione **Cambiar nombre**.
- 4 Escriba un nuevo nombre para el dispositivo.

### Para cambiar el nivel de acceso de un dispositivo registrado





- 1 En Pantalla Inicio, puntee  y, a continuación, busque y puntee **Dispositivos conectados**.
- 2 Pulse  y, a continuación, puntee **Servidor multimedia**.
- 3 Seleccione un dispositivo de la lista **Dispositivos registrados**.
- 4 Puntee **Cambiar nivel de acceso** y seleccione una opción.

### Para obtener ayuda sobre cómo compartir contenidos con otros dispositivos DLNA Certified™



- 1 En Pantalla Inicio, puntee  y, a continuación, busque y puntee **Dispositivos conectados**.
- 2 Puntee .

## Reproducción de contenido del teléfono en otros dispositivos DLNA Certified™

### Para ver las fotos o vídeos guardados en el teléfono en otro dispositivo

- 1 Asegúrese de haber configurado correctamente el uso compartido de archivos con otros dispositivos DLNA Certified™ y que todos los dispositivos correspondientes estén conectados a la misma red Wi-Fi®.
  - 2 En la Pantalla Inicio, púntee .
  - 3 Busque la opción **Álbum** y púntéela.
  - 4 Toque y mantenga pulsada la foto o el vídeo hasta que aparezca una barra de herramientas.
  - 5 Púntee el elemento o los elementos que desee ver y, a continuación, púntee  > .
  - 6 Seleccione un dispositivo. Los archivos seleccionados empiezan a reproducirse en orden cronológico en el dispositivo que haya seleccionado.
-  También puede compartir un vídeo desde la aplicación Películas en su teléfono. Para ello, púntee el vídeo y, a continuación, púntee .

### Para reproducir una pista de música de su teléfono en otro dispositivo

- 1 Asegúrese de haber configurado correctamente el uso compartido de archivos con otros dispositivos de DLNA Certified™ y que todos los dispositivos correspondientes estén conectados a la misma red Wi-Fi®.
- 2 En Pantalla Inicio, púntee  y, a continuación, busque y púntee .
- 3 Púntee **MI MÚSICA** para abrir la biblioteca de música.
- 4 Seleccione una categoría de música, localice la pista que desee compartir y púntee la pista.
- 5 Pulse  y, a continuación, púntee **Reproducir en dispositivo**.
- 6 Seleccione un dispositivo. La pista se reproduce automáticamente en el dispositivo que haya seleccionado.

# Tecnología inalámbrica Bluetooth™

Utilice la función Bluetooth™ para enviar archivos a dispositivos compatibles Bluetooth™ o para conectar accesorios a manos libres. Active la función Bluetooth™ de su teléfono y cree conexiones inalámbricas a otros dispositivos compatibles con Bluetooth™ como ordenadores, accesorios manos libres y teléfonos. Las conexiones Bluetooth™ funcionan mejor en un rango de 10 metros (33 pies), sin objetos sólidos entre medias. En algunos casos, tendrá que asociar manualmente su teléfono a otros dispositivos Bluetooth™. Recuerde establecer su teléfono como visible si desea que otros dispositivos Bluetooth™ lo detecten.

- ! La interoperabilidad y compatibilidad entre dispositivos Bluetooth™ puede variar.



## Para activar la función Bluetooth™ y hacer que el teléfono se muestre visible

- 1 En la Pantalla Inicio, púntee .
- 2 Busque la opción **Ajustes** y púntéela.
- 3 Púntee el interruptor de encendido/apagado junto a **Bluetooth** para activar la función Bluetooth™.
- 4 Púntee **Bluetooth**. Aparecerá el teléfono y una lista de dispositivos Bluetooth™ disponibles.
- 5 Púntee el nombre del teléfono para que sea visible para otros dispositivos Bluetooth™.

## Asignar un nombre al teléfono

Puede asignar un nombre a su teléfono. Este nombre se mostrará en otros dispositivos cuando active la función Bluetooth™ y su teléfono esté ajustado a visible.

### Para asignar un nombre a su teléfono

- 1 Asegúrese de que la función Bluetooth™ esté activada.
- 2 En la Pantalla Inicio, púntee .
- 3 Busque las opciones **Ajustes** > **Bluetooth** y púntéelas.
- 4 Pulse  y seleccione **Renombrar teléfono**.
- 5 Introduzca un nombre para su teléfono.
- 6 Púntee **Renombrar**.

## Asociar con otro dispositivo Bluetooth™

Cuando asocie el teléfono con otro dispositivo, puede, por ejemplo, conectarlo a unos auriculares Bluetooth™ o a un kit de coche Bluetooth™ y utilizar estos dispositivos para realizar y recibir llamadas.

Una vez que haya asociado el teléfono con un dispositivo Bluetooth™, el teléfono recordará esta asociación. Al asociar el teléfono con un dispositivo Bluetooth™, es posible que deba introducir un código de acceso. Su teléfono probará automáticamente con el código de acceso genérico 0000. Si no funciona, consulte la documentación de su dispositivo Bluetooth™ para obtener el código de acceso del mismo. No será necesario que vuelva a introducir dicho código la próxima vez que se conecte a un dispositivo Bluetooth™ asociado.

Algunos dispositivos Bluetooth™ como, por ejemplo, la mayoría de los auriculares Bluetooth™, también requieren que los asocie y los conecte con el otro dispositivo.

Puede asociar su teléfono con varios dispositivos Bluetooth™, pero solo podrá conectarse a un perfil Bluetooth™ al mismo tiempo.

### Para asociar el teléfono con otro dispositivo Bluetooth™

- 1 Compruebe que la función Bluetooth™ del dispositivo con el que desea asociar el teléfono se encuentre activada y sea visible para otros dispositivos Bluetooth™.
- 2 En la Pantalla Inicio, púntee .
- 3 Busque las opciones **Ajustes** > **Bluetooth** y púntéelas. Todos los dispositivos Bluetooth™ disponibles aparecerán en una lista.
- 4 Púntee el dispositivo Bluetooth™ que desee asociar con su teléfono.
- 5 Introduzca un código de acceso, si así se le solicita. El teléfono y el dispositivo Bluetooth™ se han asociado.

### Para conectar el teléfono a otro dispositivo Bluetooth™

- 1 Si se está conectando a un dispositivo Bluetooth con el que primero tenga que asociar el teléfono antes de conectarse, siga los pasos correspondientes para asociarlo con ese dispositivo.
- 2 En la Pantalla Inicio, púntee .
- 3 Busque las opciones **Ajustes** > **Bluetooth** y púntéelas.
- 4 Púntee el dispositivo Bluetooth™ al que desee conectar el teléfono.

### Para cancelar la asociación de un dispositivo Bluetooth™

- 1 En la Pantalla Inicio, púntee .
- 2 Busque las opciones **Ajustes** > **Bluetooth** y púntéelas.
- 3 Bajo **Dispositivos sincronizados**, púntee  junto al nombre del dispositivo del que desea cancelar la asociación.
- 4 Púntee **Desvincular**.

## Envío y recepción de elementos con la tecnología inalámbrica Bluetooth™

Compara los elementos con otros dispositivos compatibles Bluetooth™, por ejemplo teléfonos u ordenadores. Envíe y reciba varios tipos de elementos con la función Bluetooth™, por ejemplo:

- Fotos y vídeos
- Música y otros archivos de audio
- Contactos
- Página web

### Para enviar elementos mediante Bluetooth™

- 1 **Dispositivo remitente:** compruebe que el dispositivo Bluetooth™ al que desea enviar el elemento tenga la función Bluetooth™ activada y esté visible para otros dispositivos Bluetooth™.
- 2 En el dispositivo de envío, abra la aplicación que contiene el elemento que desea enviar y desplácese hasta éste.
- 3 En función de la aplicación y el elemento que desee enviar, podría necesitar, por ejemplo mantener pulsado el elemento, abrirlo o pulsar . Puede haber otras formas de enviar un elemento.
- 4 Seleccione un elemento del menú compartir o enviar.
- 5 En el menú que aparezca, seleccione **Bluetooth**.
- 6 Active la función de Bluetooth™ si se le pide.
- 7 Púntee el nombre del dispositivo remitente.
- 8 **Dispositivo remitente:** si se lo preguntan, acepte la conexión.
- 9 Si se lo solicitan, introduzca el mismo código de acceso en ambos dispositivos o confirme el que se sugiere.
- 10 **Dispositivo remitente:** aceptar el elemento entrante.

### Para recibir elemento mediante Bluetooth™

- 1 Asegúrese de que la función Bluetooth™ esté activada y sea visible para otros dispositivos Bluetooth™.
- 2 El dispositivo de envío empezará a enviar datos a su teléfono.
- 3 Si se le pide, introduzca el mismo código de acceso en ambos dispositivos, o confirma el código de acceso propuesto.
- 4 Cuando reciba una notificación de un archivo entrante en su teléfono, arrastre la barra de estado hacia abajo y púntee la notificación para aceptar la transferencia de archivos.
- 5 Púntee **Aceptar** para iniciar la transferencia de archivos.
- 6 Para ver el progreso de la transferencia, arrastre la barra de estado hacia abajo.
- 7 Para abrir un elemento recibido, arrastre la barra de estado hacia abajo y púntee la notificación correspondiente.



# Conexión del teléfono a un ordenador

Conecte su teléfono a un ordenador y empiece a transferir imágenes, música y otros tipos de archivo. Los métodos de conexión más sencillos son a través de un cable USB o tecnología inalámbrica Bluetooth.

Cuando conecte su teléfono al ordenador con un cable USB, se le pedirá que instale la aplicación PC Companion en el ordenador. PC Companion le facilita el acceso a otras aplicaciones informáticas para transferir y organizar archivos multimedia, actualizar su teléfono, sincronizar el contenido del teléfono y mucho más.

- ! Es posible que no pueda transferir determinado material protegido por copyright entre su teléfono y el ordenador.

## Transferir y gestionar contenido mediante un cable USB

Utilice una conexión de cable USB entre su ordenador y el teléfono para transferir y gestionar fácilmente sus archivos. Una vez que los dos dispositivos estén conectados, puede arrastrar y soltar contenidos entre ellos utilizando el explorador de archivos del ordenador. Si transfiere música, vídeo, imágenes u otros archivos multimedia a su teléfono, la mejor opción es utilizar la aplicación Media Go™ en su ordenador. Media Go™ convierte los archivos de medios para que los pueda utilizar en su teléfono.

### Para transferir contenido entre un teléfono y un ordenador a través de un cable USB

- 1 Conecte el teléfono a un ordenador con un cable USB. **Int. storage & SD card connected** aparece en la barra de estado.
- 2 **Ordenador:** Abra el Explorador de Microsoft® Windows® desde el escritorio y espere hasta que la memoria interna del teléfono y la tarjeta SD aparezcan como disco externo en el Explorador de Microsoft® Windows®.
- 3 **Ordenador:** Arrastre y suelte los archivos seleccionados entre el teléfono y el ordenador.

## Transferencia de archivos con el modo de transferencia de medios mediante una red Wi-Fi®

Puede transferir archivos entre su teléfono y otros dispositivos compatibles con MTP, como un ordenador, mediante una conexión Wi-Fi®. Antes de conectarse, debe asociar los dos dispositivos. Si transfiere música, vídeo, imágenes u otros archivos de medios entre su teléfono y un ordenador, la mejor opción es utilizar la aplicación Media Go™ en su ordenador. Media Go™ convierte los archivos de medios para que los pueda utilizar en su teléfono.

- 💡 Para utilizar esta función, necesita un dispositivo compatible con Wi-Fi® que admita la transferencia de medios como, por ejemplo, un ordenador con Microsoft® Windows Vista® o Windows® 7.

### Para asociar su teléfono de forma inalámbrica con un ordenador a través del modo de transferencia de medios

- 1 Asegúrese de que su teléfono tiene activado el modo de transferencia de medios. Este modo está generalmente activado de forma predeterminada.
  - 2 Conecte el teléfono a un ordenador mediante un cable USB.
  - 3 **Ordenador:** cuando el nombre aparezca en la pantalla, haga clic en *Configuración de redes* y siga las instrucciones para asociar el ordenador.
  - 4 Cuando finalice el proceso de asociación, desconecte el cable USB de ambos dispositivos.
- ! Las instrucciones anteriores solamente funcionan si tiene Windows® 7 instalado en su ordenador y este se halla conectado a un punto de acceso Wi-Fi® mediante un cable de red.

### Para conectar dispositivos asociados de forma inalámbrica en modo de transferencia de medios

- 1 Asegúrese de que su teléfono tiene activado el modo de transferencia de medios. Este modo está generalmente activado de forma predeterminada.
  - 2 En la Pantalla Inicio, púntee .
  - 3 Busque y púntee **Ajustes** > **Xperia™** > **Conectividad**.
  - 4 Púntee el dispositivo asociado que quiera conectar en **Dispositivos de confianza**.
  - 5 Púntee **Conectar**.
- ! Compruebe que la función de conexión Wi-Fi® de su teléfono esté activada.

### Para desconectar un dispositivo asociado de forma inalámbrica en modo de transferencia de medios

- 1 En la Pantalla Inicio, púntee .
- 2 Busque y púntee **Ajustes** > **Xperia™** > **Conectividad**.
- 3 Púntee el dispositivo asociado que quiera desconectar en **Dispositivos de confianza**.
- 4 Púntee **Desconectar**.

### Para eliminar la asociación con otro dispositivo

- 1 En la Pantalla Inicio, púntee .
- 2 Busque y púntee **Ajustes** > **Xperia™** > **Conectividad**.
- 3 Púntee el dispositivo asociado que quiera desconectar.
- 4 Púntee **Olvidar**.

## PC Companion

PC Companion es una aplicación de ordenador que proporciona acceso a características y servicios adicionales, de modo que pueda transferir música, vídeo e imágenes a su teléfono y desde este. También puede utilizar PC Companion para actualizar su teléfono y obtener el software más reciente que se encuentre disponible. Los archivos de instalación de PC Companion están guardados en el teléfono y la instalación se inicia desde este al conectarlo a un ordenador mediante un cable USB.

Para utilizar la aplicación PC Companion, necesitará un ordenador conectado a Internet con uno de los siguientes sistemas operativos:

- Microsoft® Windows® 7
- Microsoft® Windows Vista®
- Microsoft® Windows® XP (Service Pack 3 o superior)

### Para iniciar PC Companion

- 1 Asegúrese de que PC Companion esté instalado en su PC.
- 2 Abra la aplicación de PC Companion en el PC y, a continuación, haga clic en **Iniciar** para abrir una de las funciones que desee usar.

## Media Go™

La aplicación informática Media Go™ le ayuda a transferir y administrar el contenido multimedia del teléfono y del ordenador. Puede instalar y acceder a Media Go™ desde la aplicación PC Companion. Consulte *PC Companion* en la página 114 para obtener más información.

Necesitará uno de los siguientes sistemas operativos para utilizar la aplicación Media Go™:

- Microsoft® Windows® 7
- Microsoft® Windows Vista®
- Microsoft® Windows® XP, Service Pack 3 o posterior

### Para transferir contenidos con la aplicación Media Go™

- 1 conecte el teléfono a un ordenador mediante un cable USB compatible.
- 2 **Teléfono: Almacenam. interno conectado** aparece en la barra de estado.
- 3 **Ordenador:** En primer lugar, abra la aplicación PC Companion en el PC. En PC Companion, haga clic en *Media Go* para iniciar la aplicación Media Go™. En algunos casos, es posible que tenga que esperar a que se instale Media Go™.
- 4 Arrastre y suelte los archivos entre el teléfono y el ordenador con la interfaz Media Go™.

 Media Go™ también puede descargarse en [www.sonymobile.com](http://www.sonymobile.com).

# Uso de los servicios de ubicación para localizar su posición

Utilice su teléfono para localizar dónde se encuentra. Hay dos métodos: GPS y redes inalámbricas. Habilite la opción de red inalámbrica si sólo necesita su localización aproximada, y la quiere rápidamente. Si desea una posición más exacta y tener una vista despejada del cielo, habilite la opción GPS. En situaciones donde la señal de red inalámbrica sea débil, debe habilitar ambas opciones para garantizar que se encuentra su ubicación.

- ! Sony no garantiza la precisión de ningún servicio de ubicación, incluidos, entre otros, los servicios de navegación.

## Para habilitar GPS

- 1 En la pantalla de inicio, púntee .
- 2 Púntee **Ajustes** > **Servicios de ubicación**.
- 3 Marque la casilla de verificación **Satélites GPS**.

## Para habilitar las redes inalámbricas

- 1 En la pantalla de inicio, púntee .
- 2 Púntee **Configuración** > **Servicios de ubicación**.
- 3 Marque la casilla de verificación **Servicio de ubicac. de Google**.

## Uso del GPS

El teléfono posee un receptor GPS que utiliza señales por satélite para calcular su ubicación.

- ! Cuando utilice funciones que requieran que el receptor GPS encuentre su ubicación, asegúrese de que puede ver el cielo claramente.

## Cómo obtener el máximo rendimiento

La primera vez que utilice el GPS, el sistema puede tardar entre 5 y 10 minutos en encontrar su ubicación. Para facilitar la búsqueda, asegúrese de tener una vista despejada del cielo. No se mueva y no cubra la antena del GPS (el área resaltada en la imagen). Las señales de GPS pueden pasar a través de las nubes y del plástico, pero no a través de la mayoría de objetos sólidos, tales como edificios y montañas. Si no se encuentra su ubicación después de varios minutos, desplácese a otra ubicación.

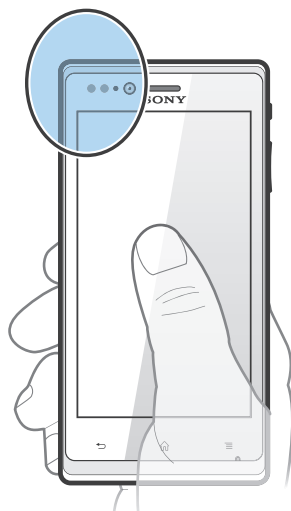

## Google Maps™

Rastree su ubicación actual, vea situaciones en tiempo real y reciba direcciones detalladas hasta su destino. Antes de hacer un viaje, puede descargar y guardar mapas en su tarjeta de memoria para evitar costes de itinerancia elevados.

- ! La aplicación Google Maps™ necesita disponer de una conexión a Internet. Si se conecta a Internet desde su teléfono móvil se pueden aplicar tarifas por tráfico de datos. Póngase en contacto con su operador de red para obtener más información. Es posible que la aplicación Google Maps™ no esté disponible en todos los mercados, países o regiones.

### Para usar Google Maps™

- 1 En la Pantalla Inicio, púntee .
- 2 Busque la opción **Mapas** y púntéela.

- ! Si desea utilizar Google Maps™, tiene que habilitar uno de los métodos de ubicación disponibles en **Ajustes > Servicios de ubicación**.

### Para obtener más información sobre Google Maps™

- Cuando utilice Google Maps™, pulse  y, a continuación, púntee **Ayuda**.

## Visualización de las ubicaciones de sus amigos con Google Latitude™

Utilice Google Latitude™ para ver las ubicaciones de sus amigos en sus mapas y compartir su ubicación y otra información con ellos.

## Uso de Google Maps™ para proporcionar direcciones

La aplicación Google Maps™ puede proporcionar direcciones para desplazamientos a pie, en transporte público o en coche. Puede agregar un acceso directo a su destino en su pantalla de inicio para obtener direcciones a dicha ubicación desde el lugar donde se encuentra.

Cuando vea un mapa, se conecta a Internet y se transfieren los datos a su teléfono. Es una buena idea descargar y guardar mapas en su teléfono antes de ponerse en marcha. De esta forma puede evitar los elevados costes de itinerancia.

- ! Sony no garantiza la exactitud de ningún servicio de navegación.

## Uso de la aplicación de navegación

Use la aplicación Navegación del teléfono para obtener instrucciones calle a calle sobre cómo llegar a los lugares. Las direcciones son habladas y también se muestran en la pantalla.

- ! Es posible que la aplicación Navegación no se encuentre disponible en todos los mercados.

### Para iniciar la navegación

- 1 En la pantalla de inicio, púntee .
- 2 Busque y púntee **Navegación**.

# Bloquear y proteger el teléfono

## Número IMEI

Cada teléfono tiene un número IMEI (identidad de equipo móvil internacional) único. Conserve una copia de este número. Si le roban el teléfono, su proveedor de red podrá usar su número de IMEI para impedir el acceso del teléfono a la red de su país.

### Para ver el número IMEI



- 1 Apague el teléfono y, a continuación, retire la tapa y extraiga la batería.
- 2 Busque el número de 15 a 17 dígitos que se muestra en la etiqueta. Los primeros 15 dígitos representan el número IMEI.

### Para ver el número IMEI en el teléfono

- 1 En la Pantalla Inicio, puntee .
- 2 Busque y puntee **Ajustes** > **Acerca del teléfono** > **Estado**.
- 3 Desplácese hasta **IMEI** para ver el número **IMEI**.

## Protección de la tarjeta SIM

El bloqueo de la tarjeta SIM sólo protege su suscripción. El teléfono seguirá funcionando con una tarjeta SIM nueva. Si el bloqueo de la tarjeta SIM se encuentra activado, deberá introducir un código PIN (Número de identificación personal). Si introduce un PIN incorrecto más veces que el número máximo de intentos permitido, su tarjeta SIM se bloqueará. Deberá introducir su PUK (Clave de desbloqueo personal) y, a continuación, un PIN nuevo. El operador de red le suministrará los códigos PIN, PIN2 y PUK.

### Para habilitar el bloqueo por PIN de la tarjeta SIM

- 1 En la Pantalla Inicio, puntee .
- 2 Busque las opciones **Ajustes** > **Seguridad** > **Bloqueo de tarjeta SIM** > **Bloquear tarjeta SIM** y punteelas.
- 3 Introduzca el PIN de la SIM y puntee **Aceptar**.

### Para cambiar el PIN de la tarjeta SIM

- 1 En la Pantalla Inicio, púntee .
- 2 Busque las opciones **Ajustes** > **Seguridad** > **Bloqueo de tarjeta SIM** > **Cambiar PIN de SIM** y púntéelas.
- 3 Introduzca el PIN anterior de la SIM y púntee **Aceptar**.
- 4 Introduzca el nuevo PIN de la SIM y púntee **Aceptar**.
- 5 Vuelva a introducir el nuevo PIN de la SIM y púntee **Aceptar**.

### Para cambiar el PIN2 de la tarjeta SIM

- 1 En la Pantalla Inicio, púntee .
- 2 Busque las opciones **Ajustes** > **Ajustes de llamada** > **Marcación fija** > **Cambiar PIN2** y púntéelas.
- 3 Introduzca el PIN2 anterior de la SIM y púntee **Aceptar**.
- 4 Introduzca el PIN2 de la SIM y púntee **Aceptar**.
- 5 Confirme el nuevo PIN2 y púntee **Aceptar**.

### Para desbloquear una tarjeta SIM bloqueada

- 1 Cuando aparezca **Introducir PUK y nuevo código PIN**, introduzca el código PUK.
  - 2 Introduzca un nuevo código PIN y púntee **Aceptar**.
- ! Si introduce un código PUK incorrecto demasiadas veces, la tarjeta SIM se bloqueará. En ese caso, deberá ponerse en contacto con su proveedor de servicios para obtener una nueva tarjeta SIM.

## Configuración de un bloqueo de pantalla

Hay varias formas de bloquear la pantalla del teléfono. Por ejemplo, puede utilizar la característica de Desbloqueo de cara, que utiliza una imagen en su cara para desbloquear la pantalla. También puede establecer un patrón de desbloqueo de pantalla, un bloqueo con PIN numérico o una contraseña de texto.

### Para establecer un bloqueo de pantalla

- 1 En la Pantalla Inicio, púntee  > **Ajustes** > **Seguridad** > **Bloqueo de pantalla**.
  - 2 Seleccione una opción.
- 💡 Es muy importante que recuerde su patrón de desbloqueo de pantalla, el PIN o la contraseña. Si olvida esta información, puede que no sea posible restaurar datos importantes como los contactos y los mensajes. Póngase en contacto con el Servicio de Atención al Cliente de Sony para obtener más información.

### Para configurar la protección de desbloqueo de rostro

- 1 En la Pantalla Inicio, púntee  > **Ajustes** > **Seguridad** > **Bloqueo de pantalla**.
  - 2 Púntee **Desbloquear cara**, y siga las instrucciones del teléfono para capturar su rostro.
  - 3 Una vez que se haya capturado correctamente el rostro, configure el **Patrón** de bloqueo de pantalla o **PIN** como método para desbloquear la pantalla. Para obtener información, consulte “Para crear un patrón de desbloqueo de pantalla” o “Para crear un PIN de desbloqueo de pantalla”.
- ! La característica de desbloqueo de rostro es menos segura que el patrón, PIN o contraseña de bloqueo de pantalla. Una persona con un parecido similar al suyo podría desbloquear su teléfono.
- 💡 Para obtener los mejores resultados, capture su cara en un área de interior con una buena iluminación, aunque no demasiado brillante, y sostenga el teléfono a la altura de los ojos.

### Para desbloquear la pantalla con la característica de desbloqueo de rostro

- 1 Active la pantalla.
  - 2 Mire a su teléfono desde el mismo ángulo utilizado para capturar su foto de desbloqueo de rostro.
- 💡 Si la característica de desbloqueo de rostro no puede reconocer su cara, debe dibujar el patrón o introducir el PIN para desbloquear la pantalla.

### Para deshabilitar la protección de desbloqueo de rostro

- 1 En la Pantalla Inicio, púntee  > **Ajustes** > **Seguridad** > **Bloqueo de pantalla**.
- 2 Dibuje el patrón de desbloqueo de pantalla o introduzca el PIN.
- 3 Púntee **Deslizar**.

### Para crear un patrón de desbloqueo de pantalla

- 1 En la Pantalla Inicio, púntee .
- 2 Busque las opciones **Ajustes** > **Seguridad** > **Bloqueo de pantalla** > **Patrón** y púntéelas.
- 3 Siga las instrucciones del teléfono. Se le pedirá que seleccione una pregunta de seguridad que se utilizará para desbloquear el teléfono si olvida el patrón de desbloqueo de pantalla.

### Para desbloquear la pantalla mediante un patrón de desbloqueo de pantalla

- 1 Active la pantalla.
  - 2 Dibuje su patrón de desbloqueo de pantalla.
- ⚠ Si el patrón de desbloqueo que dibuja en la pantalla es rechazado cinco veces seguidas, puede seleccionar esperar durante 30 segundos y volver a intentarlo o responder a la pregunta de seguridad que haya seleccionado.



### Para cambiar el patrón de desbloqueo de pantalla

- 1 En la Pantalla Inicio, púntee .
- 2 Busque y púntee **Ajustes** > **Seguridad** > **Bloqueo de pantalla**.
- 3 Dibuje el patrón de desbloqueo de la pantalla.
- 4 Púntee **Patrón**.
- 5 Siga las instrucciones del teléfono.

### Para deshabilitar el patrón de desbloqueo de pantalla

- 1 En la pantalla de inicio, púntee  > **Ajustes** > **Seguridad** > **Bloqueo de pantalla**.
- 2 Dibuje su patrón de desbloqueo de pantalla.
- 3 Púntee **Deslizar**.

### Para crear un PIN de desbloqueo de pantalla



- 1 En la pantalla de inicio, púntee  > **Ajustes** > **Seguridad** > **Bloqueo de pantalla** > **PIN**.
- 2 Introduzca un PIN numérico.
- 3 Si es necesario, púntee  para minimizar el teclado.
- 4 Púntee **Continuar**.
- 5 Introduzca de nuevo y confirme el PIN.
- 6 Si es necesario, púntee  para minimizar el teclado.
- 7 Púntee **Aceptar**.

### Para deshabilitar el PIN de desbloqueo de pantalla

- 1 En la Pantalla Inicio, púntee  > **Ajustes** > **Seguridad** > **Bloqueo de pantalla**.
- 2 Introduzca su PIN y púntee **Siguiente**.
- 3 Púntee **Deslizar**.



### Para crear una contraseña de bloqueo de pantalla

- 1 En la Pantalla Inicio, púntee  > **Ajustes** > **Seguridad** > **Bloqueo de pantalla** > **Contraseña**.
- 2 Introduzca una contraseña.
- 3 Si es necesario, púntee  para minimizar el teclado.
- 4 Púntee **Continuar**.
- 5 Introduzca de nuevo y confirme su contraseña.
- 6 Si es necesario, púntee  para minimizar el teclado.
- 7 Púntee **Aceptar**.

### Para deshabilitar la contraseña de desbloqueo de pantalla

- 1 En la Pantalla Inicio, púntee  > **Ajustes** > **Seguridad** > **Bloqueo de pantalla**.
- 2 Introduzca su contraseña y púntee **Siguiente**.
- 3 Púntee **Deslizar**.

# Actualización del teléfono

Actualice su teléfono para disponer de la versión de software más reciente y disfrutar de un rendimiento óptimo de las últimas mejoras.

Puede utilizar la aplicación de Update center en el teléfono para ejecutar una actualización inalámbrica o la aplicación PC Companion en un ordenador para ejecutar una actualización mediante una conexión con cable USB. Si realiza la actualización inalámbrica, puede usar una red móvil o una conexión de red Wi-Fi®. Asegúrese de realizar la copia de seguridad y guardar todos los datos almacenados en el teléfono antes de realizar la actualización.

- ! Si ejecuta una actualización mediante la aplicación de Update center, se establecerá una conexión de datos y podrían aplicarse gastos. Además, la disponibilidad de las actualizaciones mediante una red móvil depende de su operador. Póngase en contacto con su operador de red para obtener más información.

## Actualizar el teléfono de forma inalámbrica



Utilice la aplicación Update center para realizar una actualización inalámbrica de su teléfono. Puede descargar las actualizaciones de software manualmente, o puede hacer que el servicio de actualización actualice automáticamente el teléfono cuando haya nuevas descargas disponibles. Cuando se active la característica de actualización automática, aparecerá una notificación en la barra de estado cada vez que haya una actualización.

### Para descargar actualizaciones de software manualmente desde Update center

- 1 En la pantalla de inicio, púntee .
- 2 Busque la opción **Centro de actualiz.** y púntéela.
- 3 Elija la actualización de la aplicación o del sistema que desee y púntee **Descargar**, o púntee **Actual tod** para descargar todas las actualizaciones de aplicaciones.

- ! Las actualizaciones de la aplicación se ejecutan automáticamente después de descargarse. Con las actualizaciones del sistema, espere a que el teléfono se reinicie y, a continuación, instale la actualización manualmente. También, si descarga las actualizaciones mediante redes 3G/móviles, se pueden aplicar tarifas por tráfico de datos.

### Para activar las actualizaciones de software automáticas desde Update center

- 1 En la pantalla de inicio, púntee .
- 2 Busque la opción **Centro de actualiz.** y púntéela.
- 3 Pulse  y a continuación púntee **Ajustes**.
- 4 Púntee **Permitir actualización automática**: y seleccione si desea descargar las actualizaciones a través de las redes 3G y Wi-Fi® o sólo a través de redes Wi-Fi®. Las actualizaciones ahora se descargan automáticamente en cuanto están disponibles.

- ! Si descarga las actualizaciones mediante redes 3G/móviles, se pueden aplicar tarifas por tráfico de datos.

### Para instalar las actualizaciones del sistema

- 1 En la pantalla de inicio, púntee .
- 2 Busque la opción **Centro de actualiz.** y púntéela.
- 3 Seleccione una actualización del sistema que desee instalar y púntee **Instalar**.

## Actualizar el teléfono mediante una conexión por cable USB

Algunas actualizaciones no están disponibles para la descarga inalámbrica. Recibirá notificaciones en la barra de estado que le informarán de estas actualizaciones. Para descargar y ejecutar las actualizaciones, necesita un cable USB y un ordenador que

ejecute la aplicación PC Companion. Puede instalar la aplicación PC Companion en el ordenador ejecutando los archivos almacenados en el teléfono, o puede transferir la aplicación directamente de [www.sonymobile.com](http://www.sonymobile.com).

#### Para descargar la aplicación PC Companion desde su teléfono

- 1 conecte el teléfono a un ordenador mediante un cable USB.
- 2 Cuando se le solicite, siga las instrucciones que se muestran en el teléfono para iniciar la instalación de PC Companion en el ordenador.

 PC Companion también se puede descargar de [www.sonymobile.com](http://www.sonymobile.com).

#### Para descargar actualizaciones de software mediante un cable USB

- 1 Instale la aplicación PC Companion en el ordenador que esté utilizando, si todavía no está instalado.
- 2 Conecte el teléfono a un ordenador mediante un cable USB.
- 3 **Ordenador:** abra la aplicación PC Companion. Tras unos instantes, PC Companion detectará el teléfono y buscará software nuevo para el mismo.
- 4 **Teléfono:** Cuando aparezcan notificaciones en la barra de estado, siga las instrucciones en pantalla para aplicar las actualizaciones de software correspondientes.

#### Para actualizar el teléfono con un ordenador Mac® de Apple®

- 1 Instale la aplicación Bridge para Mac en el ordenador Mac® de Apple® que utilice, si no lo está ya.
- 2 Conecte su teléfono al ordenador Mac® de Apple® mediante el cable USB.
- 3 **Ordenador:** abra la aplicación Bridge para Mac. Después de unos momentos Bridge para Mac detecta el teléfono y busca nuevo software del teléfono.
- 4 **Ordenador:** si se detecta una nueva actualización de software del teléfono, aparecerá una ventana emergente. Siga las instrucciones en pantalla para llevar a cabo las actualizaciones de software correspondientes.

 La aplicación de Bridge para Mac se puede descargar en [www.sonymobile.com](http://www.sonymobile.com).

# Descripción general de los ajustes del teléfono

Familiarícese con los ajustes de su teléfono para que pueda personalizarlos a sus propios requisitos.

























<b>Wi-Fi</b>	Active o desactive Wi-Fi®, busque redes Wi-Fi® disponibles o agregue una red Wi-Fi®.
<b>Bluetooth</b>	Active o desactive Bluetooth™, busque dispositivos Bluetooth™ disponibles o haga que su teléfono sea visible o invisible a otros dispositivos Bluetooth™.
<b>Uso de datos</b>	Active o desactive el tráfico de datos o controle los detalles de uso de datos durante un período de tiempo específico.
<b>Más...</b>	Active o desactive el modo avión, configure los ajustes para VPN y redes móviles y habilite el teléfono para que comparta su conexión de datos móviles como área de conexión Wi-Fi® o a través de USB tethering o Bluetooth™ tethering.
<b>Ajustes de llamada</b>	Administre y configure los ajustes de números de marcación fija, buzón de voz y llamadas de Internet.
<b>Sonido</b>	Configure los tonos de llamada, vibraciones o alertas del teléfono cuando reciba las comunicaciones. También puede utilizar estos ajustes para establecer el volumen de la música, vídeo, juegos u otros contenidos multimedia con audio y varios ajustes asociados.
<b>Pantalla</b>	Ajuste la pantalla del teléfono para que cambie de orientación cuando gire el teléfono. También puede establecer el brillo, el tamaño de fuente, el fondo y el tiempo de espera de la pantalla.
<b>Almacenamiento</b>	Compruebe el espacio disponible en la memoria interna del teléfono y en la tarjeta SD. También puede borrar la tarjeta SD, o desmontarla para extraerla con seguridad.
<b>Batería</b>	Vea la batería del teléfono y compruebe cómo las distintas aplicaciones consumen energía de batería.
<b>Aplicaciones</b>	Gestione las aplicaciones en ejecución, aplicaciones descargadas y aplicaciones en la tarjeta SD.
<b>Xperia™</b>	Configure el modo de conexión USB, el tipo de conexión de red y los ajustes de Internet. También puede habilitar las características de Facebook de las aplicaciones.
<b>Cuentas y sincronización</b>	Habilite el teléfono para que sincronice datos con las cuentas de sincronización que añada.
<b>Servicios de ubicación</b>	Habilite o deshabilite el servicio de localización de Google, los satélites GPS y la búsqueda Location & Google.
<b>Seguridad</b>	Proteja su teléfono ajustando diferentes bloqueos y contraseñas. También puede habilitar la instalación de aplicaciones que no sean de Google Play™.
<b>Idioma y entrada</b>	Seleccione el idioma del teléfono, ajuste las opciones de introducción de texto, agregue las palabras al diccionario personal y configure los ajustes de voz.
<b>Copia seguridad y restablecer</b>	Realice una copia de seguridad de los datos y restablezca el teléfono.

<b>Fecha y hora</b>	Ajuste la fecha y la hora, o seleccione los valores proporcionados por la red. Seleccione su formato preferido de fecha y hora.
<b>Accesibilidad</b>	Habilite los servicios de accesibilidad instalados y configure los ajustes asociados.
<b>Opciones del desarrollador</b>	Ajuste las opciones para el desarrollo de aplicaciones. Por ejemplo, puede mostrar el uso de la CPU en la pantalla del teléfono. También puede establecer el teléfono para que acceda al modo de depuración cuando se activen las conexiones USB.
<b>Acerca del teléfono</b>	Vea la información sobre su teléfono, por ejemplo el número de modelo, la versión de firmware, el número de teléfono y la señal. También puede actualizar el software a la versión más reciente.

# Descripción general de los iconos de estado y notificación



## Iconos de estado















Los siguientes iconos de estado pueden aparecer en la pantalla:

	Intensidad de la señal
	Sin señal
	Itinerancia
	GPRS disponible
	EDGE disponible
	3G disponible
	Enviando y descargando datos GPRS
	Enviando y descargando datos EDGE
	Enviando y descargando datos 3G
	Estado de la batería
	La batería se está cargando
	GPS activado
	Modo avión activado
	Función Bluetooth™ activada
	Conectado a otro dispositivo Bluetooth™
	La tarjeta SIM no está insertada
	El micrófono está desconectado
	El altavoz está conectado
	Modo Silencio
	Modo Vibración
	Alarma configurada
	Sincronización en curso
	Problema de inicio de sesión/sincronización
	La conexión Wi-Fi® está habilitada y hay redes inalámbricas disponibles

























## Iconos de notificación

Los siguientes iconos de notificación pueden aparecer en la pantalla:

	Nuevo mensaje de correo electrónico
	Nuevo mensaje de texto/multimedia

	Nuevo mensaje en el buzón de voz
	Un evento de calendario próximo
	Canción en reproducción
	El teléfono está conectado a un ordenador mediante un cable USB
	Mensaje de advertencia
	Mensaje de error
	Llamada perdida
	Llamada en curso
	Llamada en espera
	Reenvío de llamadas activado
	Actualizaciones de software disponibles
	Descargando datos
	Cargando datos
	Más notificaciones (no mostradas)

# Descripción general de las aplicaciones

-  Utilice la aplicación Alarma y Reloj para establecer varios tipos de alarmas.
-  Utilice el navegador web para navegar y ver páginas web, administrar favoritos y administrar texto e imágenes.
-  Utilice la aplicación Calculadora para realizar cálculos básicos.
-  Utilice la aplicación Calendario para realizar un seguimiento de sus eventos y administrar sus citas.
-  Utilice la cámara para sacar fotos y grabar videoclips.
-  Utilice la aplicación Contactos para administrar números de teléfono, direcciones de correo electrónico y otra información relacionada con sus contactos.
-  Acceda a las aplicaciones descargadas.
-  Utilice la aplicación de correo electrónico para enviar y recibir correos electrónicos a través de cuentas privadas y cuentas corporativas.
-  Utilice la aplicación de Facebook para participar en redes sociales con amigos, familia y colegas en todo el mundo.
-  Examine y escuche estaciones de radio FM.
-  Utilice la aplicación Galería para ver y trabajar con sus fotos y vídeos.
-  Utilice la aplicación Gmail™ de su teléfono para leer, escribir y organizar mensajes de correo electrónico.
-  Busque información en su teléfono y en la web.
-  Utilice la aplicación Latitude para ver las ubicaciones de sus amigos en un mapa y compartir su ubicación.
-  Vea su ubicación actual, encuentre otras ubicaciones y calcule rutas con Google Maps™.
-  Acceda a Google Play™ para descargar aplicaciones gratuitas y de pago para su teléfono.
-  Utilice la aplicación Mensajería para enviar y recibir mensajes de texto y multimedia.
-  Utilice la aplicación Películas para reproducir vídeos en su teléfono, y compartir vídeos con sus amigos o en otros dispositivos que utilicen DLNA.
-  Utilice el reproductor de música para organizar y reproducir música, libros de audio y podcasts.
-  Vea las actualizaciones de música y vídeos que sus amigos han compartido en Facebook.
-  Navegue utilizando instrucciones habladas de direcciones calle a calle.
-  Vea artículos sobre noticias y pronósticos del tiempo.
-  Realice llamadas telefónicas llamando manualmente al número o utilizando la función de marcación inteligente.
-  Busque lugares, por ejemplo, restaurantes y cafeterías.





Personalice los modos de ahorro de energía para reducir el consumo de batería.



Utilice la aplicación Video Unlimited™ para alquilar y adquirir vídeos.



Utilice la aplicación de suscripción Music Unlimited™ para acceder a millones de canciones a través de una conexión 3G o Wi-Fi®.



Optimice los ajustes del teléfono para adaptarse a sus necesidades.



Utilice la aplicación Asistente de configuración para conocer las funciones básicas y obtener ayuda con la configuración del teléfono.



Utilice la aplicación Google Talk™ para conversar con sus amigos en línea.



Identifique pistas de música que estén sonando cerca de usted y obtenga información del intérprete, álbum y otra información.



Utilice la aplicación Timescape™ para recopilar todas sus comunicaciones en una única vista integrada, incluidos los eventos de redes sociales y mensajes de texto.



Utilice la aplicación Ayuda para acceder a la asistencia de usuario directamente en el teléfono. Por ejemplo, puede acceder a la Guía del usuario, información de solución de problemas y consejos y trucos.



Utilice YouTube™ para compartir y ver vídeos en todo el mundo.



Descargue e instale nuevas aplicaciones y actualizaciones.



Algunas aplicaciones no son compatibles con todas las redes y/o los operadores de red en todas las zonas.

# Asistencia al usuario

Utilice la aplicación de Ayuda para acceder a la asistencia al usuario directamente en su teléfono. Por ejemplo, puede abrir una guía del usuario con instrucciones sobre cómo utilizar su teléfono. También puede obtener ayuda para la solución de problemas y otra ayuda en el área de asistencia técnica de Sony Mobile, así como mediante nuestro servicio de Atención al Cliente de Sony Mobile.

- Características de la aplicación de Ayuda:
    - Guía del usuario en el teléfono: lea y busque información acerca del uso del teléfono.
    - Obtenga información: lea consejos y trucos, obtenga las últimas noticias y vea vídeos prácticos.
    - Asistencia por correo electrónico: envíe un correo electrónico a nuestro equipo de asistencia.
  - Área de asistencia técnica: visite [www.sonymobile.com](http://www.sonymobile.com) para obtener ayuda completa para su teléfono.
  - Solución de problemas: localice los problemas comunes y los mensajes de error al final de las guías del usuario y en el área de asistencia técnica.
  - Servicio de Atención al Cliente: por si todo lo demás falla. Los números de asistencia correspondientes se indican en el folleto de *Información importante* que se adjunta.
- ! También existe una Guía del usuario ampliada en [www.sonymobile.com](http://www.sonymobile.com).

## Acceso a la aplicación de Ayuda

- 1 En la pantalla de aplicación, busque y puntee .
- 2 Busque y puntee el elemento de asistencia técnica que desee.

# Solución de problemas

## Mi teléfono no funciona como debería

Si experimenta algún problema con su teléfono, consulte estos consejos antes de probar otra solución:

- Reinicie el teléfono.
- Extraiga la batería y la tarjeta SIM y vuelva a insertarlas. A continuación, reinicie el teléfono.
- Actualice el teléfono. Actualice su teléfono para obtener un rendimiento óptimo y acceder a las últimas mejoras. Consulte *Actualización del teléfono* en la página 122 para obtener más información.
- Restablezca el teléfono.

 Tenga paciencia cuando restablezca su teléfono. Reiniciar el teléfono durante un procedimiento de restablecimiento podría dañar el teléfono de manera irreversible.

## Restablecer el teléfono

Puede restablecer el teléfono a la configuración de fábrica. Cuando restablece el teléfono a la configuración de fábrica, el teléfono se reajusta al estado en el que se encontraba antes de encenderlo por primera vez, y todos los datos personales se borran. También puede restablecer los ajustes del teléfono a los ajustes de fábrica sin borrar los datos personales. Asegúrese de realizar una copia de seguridad de todos los datos importantes almacenados en su teléfono antes de realizar una restauración.

### Para restablecer el teléfono sin borrar los datos personales

 Para evitar daños permanentes en el teléfono, no reinicie el teléfono mientras se realiza un procedimiento de restablecimiento.

- 1 En la Pantalla Inicio, púntee .
- 2 Busque las opciones **Ajustes** > **Copia seguridad y restablecer** y púntéelas.
- 3 Púntee **Restablecimiento de ajustes** > **Restablecer teléfono**.
- 4 Para confirmar, púntee **Restablecer los ajustes**.

### Para restablecer los ajustes de fábrica.

 Para evitar daños permanentes en el teléfono, no reinicie el teléfono mientras se realiza un procedimiento de restablecimiento.

- 1 En la Pantalla Inicio, púntee .
- 2 Busque las opciones **Ajustes** > **Copia seguridad y restablecer** y púntéelas.
- 3 Púntee **Restablecer datos de fábrica** > **Restablecer teléfono**.
- 4 Para confirmar, púntee **Borrar todo**.

## No puedo cargar el teléfono

No ha conectado el cargador correctamente o la conexión de la batería es deficiente. Extraiga la batería y limpie los conectores.

## No se muestra ningún icono de carga de batería cuando el teléfono comienza a cargarse

Pueden transcurrir unos minutos antes de que aparezca el icono de batería en la pantalla.

## El rendimiento de la batería es bajo

Siga nuestros consejos prácticas para sacar el máximo provecho de su batería. Consulte *Maximizar el rendimiento de la batería* en la página 15.

## Mis auriculares con cable no funcionan

- Asegúrese de que los auriculares que utilice cumplan con la norma CTIA. El teléfono admite la norma CTIA, y es posible que no sea totalmente compatible con otras normas, por ejemplo OMTP.
- Si tiene unos auriculares inalámbricos compatibles con su teléfono, pruebe a utilizarlos.

## No puedo transferir contenido entre mi teléfono y el ordenador mediante un cable USB

El software o los controladores USB no se han instalado correctamente. Visite [www.sonymobile.com](http://www.sonymobile.com) para obtener instrucciones de instalación más detalladas y acceder a secciones sobre resolución de problemas.

## No puedo usar servicios basados en Internet

Asegúrese de que su suscripción cubra las descargas de datos y de que los ajustes de Internet de su teléfono sean correctos. Consulte *Ajustes para mensajes e Internet* en la página 33 para obtener más información sobre cómo habilitar el tráfico de datos, la itinerancia de datos y cómo descargar ajustes de Internet. Póngase en contacto con su operador de red para obtener más información acerca de sus ajustes de suscripción.

## Mensajes de error

### No hay cobertura de red

- Su teléfono se encuentra en modo de vuelo. Asegúrese de que el modo de vuelo esté apagado.
- Su teléfono no está recibiendo ninguna señal de red, o bien la señal es demasiado débil. Póngase en contacto con su operador de red y asegúrese de que haya cobertura de red en el lugar en el que se encuentra.
- La tarjeta SIM no funciona correctamente. Insértela en otro teléfono. Si esto funciona, es probable que su teléfono sea la causa del problema. En este caso, póngase en contacto con el centro de servicio Sony más próximo.

### Sólo llamadas de emergencia

Se encuentra dentro de la cobertura de una red, pero no se le permite utilizarla. No obstante, en caso de emergencia, algunos operadores de red le permiten llamar al número internacional de emergencias 112. Consulte *Llamadas de emergencia* en la página 37 para obtener más información.

### Tarjeta SIM bloqueada

Ha introducido su PIN de forma incorrecta 3 veces seguidas. Para desbloquear el teléfono, necesitará el PUK que le haya proporcionado su operador.

### Tarj. SIM bloqueada por PUK

Ha introducido su PUK (Clave de desbloqueo personal) de forma incorrecta 10 veces seguidas. Póngase en contacto con su proveedor de servicios.

## Reciclaje del teléfono

¿Tiene un teléfono antiguo abandonado en su casa? ¿Por qué no reciclarlo? El reciclaje del teléfono nos ayudará a reutilizar sus materiales y componentes, y protegerá también el medio ambiente. Puede encontrar más información sobre las opciones de reciclaje en su área en [www.sonymobile.com](http://www.sonymobile.com).

# Información legal

## Sony ST26i/ST26a

Esta Guía de usuario ha sido publicada por Sony Mobile Communications AB o su empresa local asociada, sin que se proporcione ningún tipo de garantía. Sony Mobile Communications AB puede realizar, en cualquier momento y sin previo aviso, las mejoras y los cambios que sean necesarios en esta Guía de usuario, a causa de errores tipográficos, falta de precisión en la información actual o mejoras de los programas y los equipos. No obstante, estos cambios se incorporarán en las nuevas ediciones de la guía.

© Sony Mobile Communications AB, 2012.

Todos los derechos reservados.

Número de publicación: 1268-7246.1

Su teléfono móvil posee capacidad para descargar, almacenar y enviar contenido adicional, por ejemplo, tonos de llamada. El uso de dicho contenido puede estar limitado o prohibido mediante derechos de terceras partes, incluida, entre otras, la restricción en virtud de las leyes de copyright aplicables. Usted, y no Sony, es plenamente responsable del contenido adicional que descargue o envíe desde su teléfono móvil. Antes de utilizar cualquier contenido adicional, compruebe si el uso que pretende hacer de dicho contenido está debidamente autorizado mediante licencia o de cualquier otro modo. Sony no garantiza la precisión, integridad o calidad de ningún contenido adicional o de terceras partes. Sony no se responsabilizará bajo ninguna circunstancia y de ningún modo del uso indebido que realice del contenido adicional o de terceras partes.

Esta guía del usuario puede hacer referencia a servicios o aplicaciones proporcionados por terceras partes. El uso de dichos programas o servicios puede requerir un registro por separado con el proveedor de terceros y puede estar sujeto a términos de uso adicionales. Para aquellas aplicaciones a las que se acceda en o a través de la página web de un tercero, consulte de antemano los términos de uso de esa página web y la política de privacidad correspondiente. Sony no garantiza la disponibilidad ni el rendimiento de ninguna página web de terceros o de servicios ofrecidos por estos últimos.

Extraiga la batería para ver la información reguladora, por ejemplo la marca CE.

Los demás nombres de productos y empresas mencionados en el presente documento son marcas comerciales o marcas registradas de sus respectivos propietarios. Todos los derechos no mencionados expresamente aquí son reservados. Todas las demás marcas son propiedad de sus respectivos propietarios.

Visite [www.sonymobile.com](http://www.sonymobile.com) para obtener más información.

Todas las ilustraciones se muestran solo como referencia y no constituyen una descripción exacta del teléfono.

Este producto queda protegido por determinados derechos de la propiedad intelectual de Microsoft. El uso o distribución de dicha tecnología fuera de este producto queda prohibido sin licencia expresa de Microsoft.

Los propietarios de contenido utilizan la tecnología de administración de derechos digitales de Windows Media (WMDRM) para proteger su propiedad intelectual, incluidos los derechos de copyright. Este dispositivo utiliza software WMDRM para acceder a contenido protegido por WMDRM. Si el software WMDRM no puede proteger el contenido, los propietarios del contenido pueden solicitar a Microsoft que revoque la función del software para utilizar WMDRM a fin de reproducir o copiar contenido protegido. La revocación no afecta al contenido no protegido. Al descargar licencias para contenido protegido, el usuario acepta que Microsoft pueda incluir una lista de revocaciones con las licencias. Los propietarios de contenido pueden solicitarle que actualice WMDRM para acceder a su contenido. Si rechaza una actualización, no podrá acceder al contenido que requiere ésta.

Este producto ha obtenido una licencia de cartera de patentes visuales MPEG-4 y AVC para uso personal y no comercial de un consumidor a fin de (i) codificar vídeo de conformidad con la normativa visual MPEG-4 ("vídeo MPEG-4") o el estándar AVC ("vídeo AVC") y/o (ii) decodificar vídeo MPEG-4 o AVC que haya codificado un consumidor implicado en una actividad personal y no comercial y/o que se haya obtenido de un proveedor de vídeo con licencia de MPEG LA para suministrar vídeo MPEG-4 y/o AVC. No se otorgará ninguna licencia para más usos, ni se considerará implícita. Para obtener más información, incluida la relativa a usos comerciales, internos, promocionales y a la obtención de licencias, póngase en contacto con MPEG LA, L.L.C. Visite <http://www.mpegla.com>. Tecnología de decodificación de audio MPEG Layer-3 con licencia de Fraunhofer IIS y Thomson.

# Índice

<b>A</b>	
acercar o alejar el zoom	
fotos	100
actualización del teléfono	122
adquirir	
música	84
agenda	42
ahorro de energía	16
activar	16
cambiar ajustes	17
desactivar	16
mostrar notificaciones	17
ajustar el volumen	79
ajustes	
cámara	91, 95
cámara de fotos	91
cámara de vídeo	95
Internet	33
llamada	40
mensajes	33
MMS	33
uso de datos	34
alarma	60
Álbum	98
abrir	98
álbumes en línea	103
imágenes	98
mapa	102
tamaño de miniatura	99
ver	98, 102, 103
ver contenido local	98
ver fotos en línea	104
álbumes de fotos	
ver	98
álbumes de vídeo	
ver	98
Android Market™ - Ver Google Play™	57
Android™	7
apagado	10
apagar	10
Aplicación de navegación	117
aplicaciones	7
descripción general	128
orden	23
ordenar	23
pantalla	22
archivos multimedia	
copiar a la tarjeta de memoria	78
asistente de configuración	11
audio	82
ajustar el volumen	79
reproducir pistas en orden aleatorio	82
auriculares	33
usar	33
autorretrato	89
<b>B</b>	
barra de	
estado	24
batería	14
retirar	8
tapa	8
bloquea	
activar la pantalla	11
bloquear la pantalla	11
bloqueo de pantalla	11
bloqueo de mayúsculas	25
botón infinito	80
brillo	31
buscar	
información sobre la pista	84
música mediante TrackID™	84
buzón de voz	39
<b>C</b>	
calendario	60
crear un evento	60
cámara	89, 91, 95, 96
ajustes	91, 95, 96
autorretratos	90
cerrar	89
controles	89
descripción general	89
geoetiquetado	91
grabar vídeos	95
hacer fotos	90
iconos	96
pantalla	89
usar el flash	90
ver fotos	90
ver vídeos	95
vídeo	95
zoom	90
cámara de fotos	89
ajustes	91
cámara de vídeo	89, 95, 96
ajustes	95, 96
grabar vídeos	95
cámara frontal	89
cambio del tamaño	
fotos	100
Canales SensMe™	82
cargar	14
chat	56
compartir	
fotos	101
música	80, 84
conexión USB	113
Configuración de una cuenta de Google™	55
contactos	42
combinación de información de contactos	45
compartir	47
copia de seguridad	47
copiar	47
enviar	47
favorito	46
grupos	46
imagen	45
importar de una tarjeta SIM	43
transferir	43
usar una foto con	100
contenido de audio	
contenido relacionado	80
Control de la luz de fondo LCD	31
copia de seguridad	
contactos	47
correo electrónico	51
más de una cuenta	54
correo electrónico, calendario y contactos de	
empresa	65
cuentas	11
Exchange Active Sync®	12
Facebook™	12
Google™	12

<b>D</b>		
descarga		
ajustes de Internet	.....	33
descripción general		
teléfono	.....	78
direcciones de conducción	.....	117
<b>E</b>		
ecualizador	.....	79
edición		
fotos	.....	100
eliminar		
fotos	.....	101
música	.....	85
pistas	.....	80
una alarma	.....	60
vídeos	.....	102
encender	.....	10
encendido	.....	10
enviar		
contactos	.....	47
tarjetas de visita	.....	47
envío de elementos con Bluetooth™	.....	111
escaneado de códigos de barras	.....	63
estado	.....	126
eventos		
calendario	.....	60
extensiones	.....	19
<b>F</b>		
Facebook™	.....	88
Integración con Facebook™	.....	66
sincronización	.....	66
favoritos		
alternar entre emisoras de radio	.....	87
eliminar emisoras de radio como	.....	87
guardar emisoras de radio como	.....	87
fecha		
formato	.....	30
flash		
utilizar al realizar fotos	.....	90
fondo	.....	21
fondo de pantalla		
utilizar foto como	.....	100
fondos animados	.....	21
fondos en directo	.....	21
fotos	.....	101
acercar o alejar el zoom	.....	100
añadir la posición geográfica	.....	91
añadir una geoetiqueta	.....	101
asociación a un contacto	.....	45
compartir	.....	101
copiar a/desde un ordenador	.....	78
edición	.....	100
eliminar	.....	101
girar	.....	100
hacer	.....	90
presentación de imágenes	.....	100
recortar	.....	100
sacar	.....	90
seleccionar	.....	100
usar como fondo de pantalla	.....	100
usar como imagen de un contacto	.....	100
ver	.....	90, 98, 99, 100
ver la misma ubicación	.....	91
visor de fotos	.....	99
visualizar en un mapa	.....	102
<b>G</b>		
geoetiquetado		
de fotos	.....	91
gestión del tiempo	.....	60
girar		
fotos	.....	100
Gmail™	.....	55
Google Latitude™	.....	117
Google Maps™	.....	117
Google Play™	.....	57
Google Talk™	.....	56
GPS	.....	116
grabar vídeos	.....	89
<b>H</b>		
hacer fotos		
punteando	.....	90
hora	.....	30
<b>I</b>		
iconos	.....	126
de la cámara	.....	96
idioma	.....	32
escritura	.....	29
importar contactos de la tarjeta SIM	.....	43
información personal	.....	42
Internet		
ajustes	.....	33
navegador web	.....	72
<b>L</b>		
lámina de protección de plástico	.....	17
Latitude	.....	117
listas de reproducción	.....	82
añadir una pista	.....	83
crear	.....	82
eliminar	.....	83
quitar pistas	.....	83
reproducir su propia	.....	83
llamadas	.....	33, 37, 41
ajustes	.....	40
desviar	.....	40, 41
emergencia	.....	37
en espera	.....	39
lista	.....	38
múltiples	.....	39
perdidas	.....	38
rechazar	.....	40
recientes	.....	38
reenviar	.....	41
registro	.....	38
restringir	.....	40
llamadas de conferencia	.....	40
llamadas recientes	.....	38
luz de		
aviso	.....	24
<b>M</b>		
Mapas	.....	117
marcación fija	.....	41
Media Go™	.....	114
mensajería instantánea	.....	56
mensajes		
ajustes	.....	33
método de entrada	.....	29
método de introducción de texto	.....	25
MMS		
ajustes	.....	33
Modo avión	.....	32
modo de ahorro de energía	.....	16
modo silencioso	.....	29
Modo vuelo - Véase el modo Avión	.....	32
multimedia		
copiar a la tarjeta de memoria	.....	78
música	.....	33, 78
accesos directos	.....	81, 82



adquirir .....	84
ajustar el volumen .....	79
búsqueda mediante TrackID™ .....	84
cambiar de pista .....	79
compartir .....	80, 84
copiar a/desde un ordenador .....	78
copiar a la tarjeta de memoria .....	78
creación de listas de reproducción .....	82
descargar información de música .....	82
eliminar .....	80, 85
Mis listas de reproducción .....	83
podcasts .....	78
poner en pausa una pista .....	79
protección del oído .....	78
uso de auriculares .....	33
ver información del intérprete .....	85
música aleatoria .....	82
<b>N</b>	
navegador web .....	72
administrar favoritos .....	73
ajustes .....	76
notificación .....	126
panel .....	24
tono de llamada .....	31
números de emergencia .....	37
<b>P</b>	
pantalla .....	31
agrietado .....	17
cristal .....	17
garantía .....	17
patrón de desbloqueo de pantalla .....	118
Pantalla de inicio .....	19
personalización .....	20
Para recomendar una pista en Facebook™ .....	80
películas .....	105
PIN .....	118
poner en pausa una pista .....	79
presentación de imágenes .....	100
presintonías	
eliminar emisoras de radio como .....	87
guardar emisoras de radio como .....	87
PUK .....	118
<b>R</b>	
radio .....	86
abrir .....	86
alternar entre emisoras .....	86
buscar emisoras .....	87
descripción general .....	86
escuchar con el altavoz .....	87
favoritos .....	87
seleccionar una emisora .....	86
uso con Facebook™ .....	88
radio FM	
seleccionar una emisora .....	86
realizar fotos .....	89
recepción de elementos con Bluetooth™ .....	111
reciclaje del teléfono .....	133
recomendación de fotos y vídeos .....	104
recomendar música .....	80
recortar	
fotos .....	100
redes inalámbricas .....	116
reproductor de música .....	78, 82
añadir pistas a listas de reproducción .....	83
Canales SensMe™ .....	82
creación de listas de reproducción .....	82
eliminar pistas .....	80
listas de reproducción .....	82
Mi música .....	81
minimizar .....	79
reproducir pistas en orden aleatorio .....	82
uso del ecualizador .....	79
restablecer .....	131
<b>S</b>	
sacar fotos	
autorretratos .....	90
Seleccione "Me gusta" en una foto en Facebook™ .....	104
Seleccione "Me gusta" en un vídeo en Facebook™ .....	104
servicio de contestador .....	39
servicios .....	11
símbolos .....	25
sincronización .....	64
calendario, favoritos .....	12, 66
contactos .....	12, 66
Contactos, calendario, correo electrónico de Microsoft® Exchange .....	65
contactos, calendarios y fotos de Facebook™ .....	66
Contactos, calendario y correo electrónico de Google™ .....	64
Sincronización con Google™ .....	64
Sincronización con Microsoft® Exchange .....	65
solución de problemas .....	131
sonido envolvente .....	79
SOS - Ver números de emergencia .....	37
SyncML™ .....	12, 66
<b>T</b>	
tarjetas de visita	
enviar .....	47
tarjeta SIM .....	118
exportar contactos a .....	47
importar contactos de .....	43
Tarjeta SIM	
retirar .....	9
teclado .....	25
ajustes .....	29
teclado del teléfono .....	25
teclado en pantalla .....	25
Teclado telefónico .....	27
teclas .....	14
Tecnología inalámbrica Bluetooth™ .....	110
Tecnología TrackID™ .....	84
abrir .....	84
buscar información sobre la pista .....	84
compartir una pista .....	84
comprar una pista .....	84
eliminar una pista .....	85
uso con la radio FM .....	88
uso de los resultados .....	84
ver información del intérprete .....	85
ver listas de éxitos .....	84
telefonía - Ver llamadas .....	37
teléfono	
actualizar .....	122
batería .....	15
rendimiento .....	15
temas .....	21
tono de llamada .....	60
tráfico de datos .....	34
transferir	
contactos .....	43
<b>U</b>	
ubicación .....	91, 116
<b>V</b>	
ventana de aplicaciones utilizadas recientemente ..	23

ver	
fotos .....	90
películas .....	105
vídeos grabados con la cámara .....	95
vibración .....	31, 60
vídeos .....	101
ajustar el volumen .....	101
avance rápido y rebobinado .....	101
compartir .....	101
copiar a/desde un ordenador .....	78
eliminar .....	102
enviar .....	101
grabar .....	95
poner en pausa .....	101
reproducir .....	101
seleccionar .....	100
ver .....	95, 98, 99, 100
volumen	
ajustar para vídeos .....	101
tecla .....	29
<b>W</b>	
widget del reproductor de música .....	83
widgets .....	20
cambio del tamaño .....	20
Canal de información Timescape™ .....	20
Timescape™ Friends .....	20
Timescape™ Share .....	20
Wi-Fi® .....	68
<b>Z</b>	
zoom .....	90