

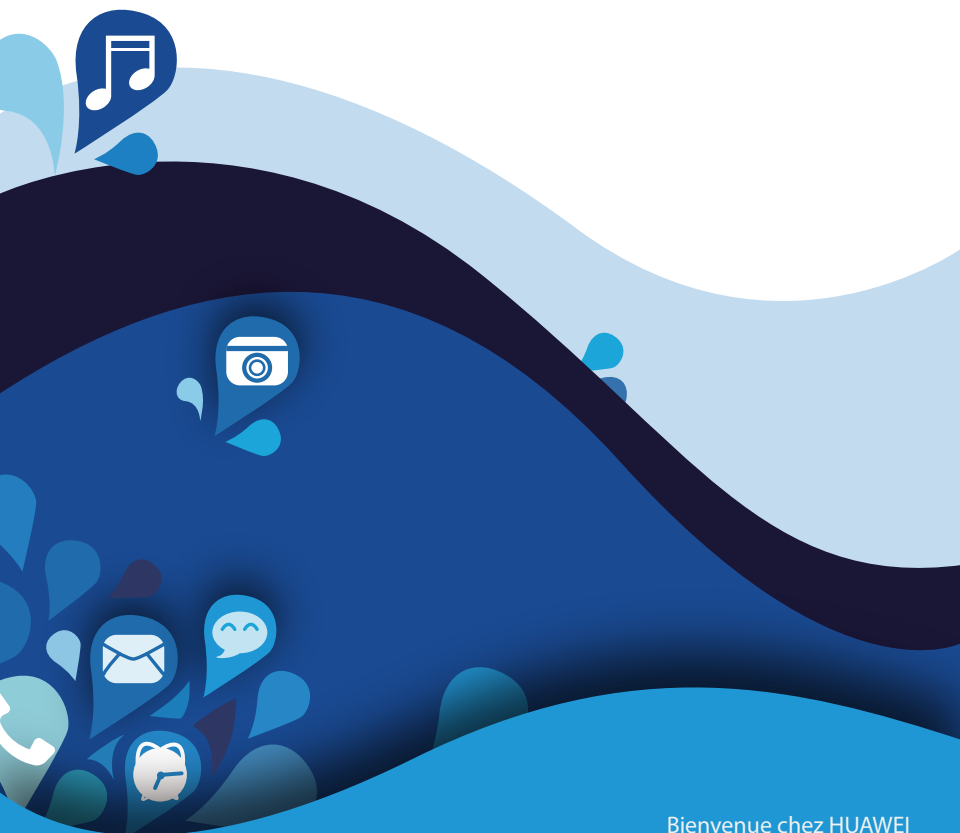

HUAWEI *Ascend* G525

Guide de l'utilisateur



Bienvenue chez HUAWEI

Contenu

Avant-propos	1
Précautions de sécurité	2
Phase préparatoire	4
Votre téléphone en un coup d'œil	4
Insertion de la carte SIM.....	5
Installation de la carte microSD	6
Installation de la batterie.....	7
Chargement de la batterie.....	7
Allumage et extinction du téléphone.....	8
Gestion du mode double carte	9
Configuration du téléphone pour la première fois	9
Prise en main	10
Mouvements	10
Verrouillage et déverrouillage de l'écran.....	11
Prise en main de l'écran d'accueil.....	12
Utilisation du panneau de notification	16
Accès aux applications	16
Rédaction de textes.....	17
Personnalisation du téléphone	20
Configuration du thème	20
Modification du fond d'écran.....	20
Configuration de l'effet de transition de l'écran d'accueil	21
Organisation des widgets et des icônes d'applications de l'écran d'accueil.....	21
Organisation des icônes de l'écran d'accueil à l'aide de dossiers.....	22
Personnalisation de Me Widget.....	23
Personnalisation des écrans d'accueil	24
Personnalisation des raccourcis du panneau de notification.....	25
Gestion des profils.....	25
Configuration des sonneries	26
Modification de la taille de police.....	27
Configuration de la méthode de déverrouillage de l'écran	27
Réglage de la luminosité de l'écran	29

Appels	30
Composition intelligente	30
Réponse et rejet des appels	30
Opérations possibles en cours d'appel	31
Initiation de conférences téléphoniques	32
Réponse aux appels tiers	33
Appels d'urgence	33
Autres services d'appel	33
Contacts	35
Création de contacts	35
Recherche de contacts	35
Copie de contacts	35
Importation et exportation de contacts	36
Ajout de contacts aux favoris	37
Suppression de contacts	37
Liaison et séparation de contacts	37
Partage de contacts	38
Groupes de contacts	38
Messagerie	40
Envoi de messages texte	40
Envoi de messages multimédia	40
Réponse aux messages	41
Recherche de messages	41
Gestion des messages	41
Modification des paramètres de message	43
Navigateur	44
Navigation sur les pages web	44
Gestion des signets	44
Configuration de la page d'accueil	45
Suppression de l'historique de navigation	45
E-mail	46
Ajout d'un compte de messagerie POP3 ou IMAP	46
Ajout d'un compte Exchange	46
Passer d'un compte de messagerie à l'autre	47
Envoi de messages électroniques	47
Consultation des e-mails	47
Suppression d'un compte de messagerie	48

Multimédia.....	49
Appareil photo	49
Galerie	51
Musique	53
Connexion à Internet	57
Communication de données mobile	57
Configuration d'une connexion Wi-Fi	57
Partage de la connexion de données mobile de votre téléphone	59
Contrôle de l'utilisation des données	60
Partage de données	63
Bluetooth	63
DLNA	64
Connexion du téléphone à un ordinateur	65
Gestionnaire de fichiers.....	66
Création de dossiers	66
Recherche de fichiers	66
Copier ou couper un fichier	66
Compression et décompression de fichiers	67
Modification du nom de fichier	67
Suppression de fichiers	67
Création de raccourcis de fichiers ou de dossiers	68
Vérification de l'état de la mémoire	68
Gestion des applications.....	69
Téléchargement d'applications	69
Installation d'applications	69
Consultation des applications	69
Désinstallation d'applications	70
Vider le cache d'application	70
Applications Huawei	71
Sauvegarde	71
Services Google.....	72
Gmail	72
Google Talk	73
Plans	73
YouTube	74
Play Store	75

Utilitaires simples	76
Calendrier	76
Horloge.....	77
Calculatrice	78
Notes.....	78
Météo.....	79
Radio FM	80
Comptes et synchro	82
Ajout de comptes.....	82
Suppression de comptes.....	82
Activation de la synchronisation des données.....	82
Modification des paramètres de synchronisation de compte.....	83
Paramètres.....	84
Activation ou désactivation du mode avion	84
Paramètres de sonnerie	84
Paramètres d'affichage.....	85
Configuration du code PIN de la carte SIM	85
Réglage de la date et de l'heure	86
Modification de la langue du système	87
Modification des paramètres de service de localisation.....	87
Activation ou désactivation du démarrage rapide	87
Restauration des paramètres d'usine	88
Mise à jour en ligne.....	88
Accessibilité.....	88
Questions fréquentes (FAQ).....	89
Mention légale.....	91

Avant-propos



Nous vous remercions d'avoir choisi le smartphone Ascend G525.

Ce guide vous présente les fonctionnalités et fonctions de votre nouveau téléphone. Veuillez le lire attentivement avant d'utiliser le téléphone.

Les images et illustrations de ce document sont fournies à titre de référence uniquement. Le produit réel peut s'avérer différent.

Symboles et définitions

Les symboles suivants apparaissent dans le document.

	Remarque	Fournit des informations supplémentaires.
	Avertissement	Indique les problèmes potentiels en cas de non-respect des précautions de sécurité et, au besoin, les moyens de les résoudre.

Précautions de sécurité

Veillez lire attentivement ces précautions de sécurité avant de commencer à utiliser votre téléphone.



N'écrasez pas, ne jetez pas et ne percez pas le téléphone. Évitez de le faire tomber, de l'écraser ou de le tordre.



Le téléphone n'est pas destiné à un usage dans les environnements humides, comme les salles de bain. Ne pas plonger le téléphone dans les liquides et ne pas le mouiller.



Évitez d'utiliser le téléphone dans les zones où il pourrait générer des interférences ou représenter un risque. Respectez les lois et réglementations locales.



N'utilisez pas le téléphone au volant. Votre sécurité doit demeurer votre préoccupation principale.



Suivez les règles ou règlements des hôpitaux et des établissements de soins de santé. Éteignez votre téléphone près des appareils médicaux.



Éteignez votre téléphone à bord des avions. Il pourrait causer des interférences avec l'équipement de contrôle et le système de navigation de l'appareil.



Éteignez votre téléphone à proximité des appareils électroniques de haute précision. En effet, celui-ci peut perturber leur fonctionnement.



N'essayez pas de démonter votre téléphone ou ses accessoires. Seul du personnel qualifié est autorisé à intervenir et à le réparer.



Ne placez pas votre téléphone ou ses accessoires dans des endroits à fort champ électromagnétique.



Ne placez pas d'appareils de stockage magnétiques près de votre téléphone. Les radiations émanant du téléphone pourraient effacer leur contenu.



N'exposez pas le téléphone à des températures élevées et ne l'utilisez pas en présence de gaz inflammable, par exemple dans une station-service.



Gardez votre téléphone et ses accessoires hors de portée des enfants. N'autorisez pas les jeunes enfants à utiliser votre téléphone sans la surveillance d'un adulte.



Afin d'éviter tout risque d'explosion, utilisez uniquement les batteries et les chargeurs approuvés.



Respectez les lois et les réglementations sur l'utilisation des appareils sans fil. Respectez la vie privée et les droits légaux des personnes lors de l'utilisation de votre téléphone.



Pour ne pas endommager le téléphone ou l'ordinateur, suivez les instructions concernant l'utilisation du câble USB.

Phase préparatoire

Votre téléphone en un coup d'œil

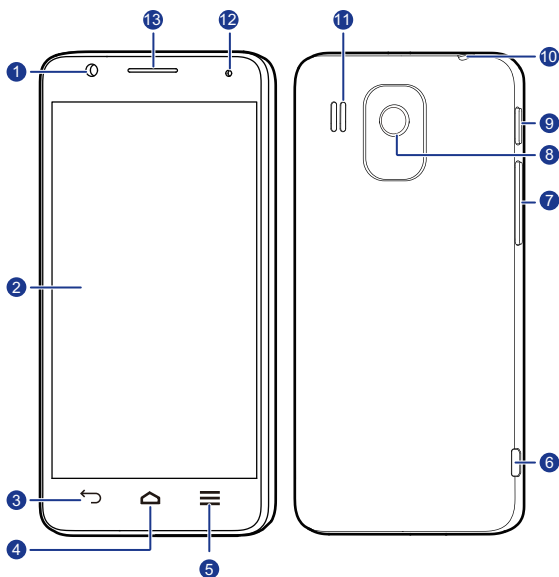

1	Appareil photo frontal	2	Écran
3	Retour	4	Accueil
5	Menu	6	Port micro USB (chargement et échanges de données)
7	Bouton de volume	8	Appareil photo arrière
9	Bouton d'alimentation ⓘ	10	Prise micro-casque

11 Haut-parleur

12 Témoin d'état

13 Écouteur

Boutons

- Maintenir cette touche pour allumer le téléphone.
 - ① • Lorsque le téléphone est allumé, maintenir pour afficher un menu d'options.
 - Lorsque le téléphone est allumé, appuyer pour éteindre l'écran.
-
- ↶ • Toucher pour revenir à l'écran précédent ou quitter l'application en cours d'exécution.
 - Toucher pour masquer le clavier virtuel.
-
- 🏠 • Toucher pour revenir à l'écran d'accueil.
 - Maintenez puis balayez vers le haut pour ouvrir la recherche Google.
-
- ☰ • Toucher pour afficher le menu d'options lorsqu'il est disponible.
 - Maintenir pour afficher la liste des applications utilisées récemment.

Insertion de la carte SIM

Suivre les opérations décrites dans les illustrations suivantes pour installer la carte USIM/SIM.

1. Retirer le couvercle de la batterie.

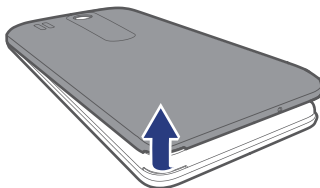

- Insérer la carte USIM/SIM dans son emplacement en orientant les contacts en métal vers le bas.

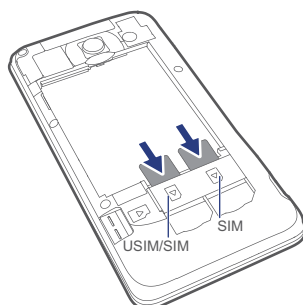

Installation de la carte microSD

Une carte microSD peut être insérée pour accroître la capacité de stockage du téléphone. Pour ce faire, exécuter les opérations décrites dans l'illustration suivante.

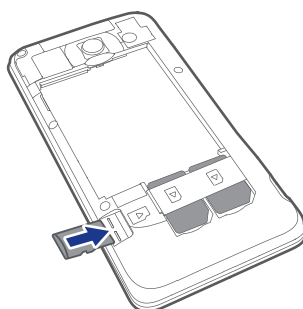

Retirer la carte microSD :

- Sur l'écran d'accueil, toucher  puis l'onglet **Toutes** .
- Toucher **Stockage > Désinstaller la carte SD**.
- Retirer la carte microSD avec précaution.

Installation de la batterie

Pour installer la batterie, exécuter les opérations décrites dans l'illustration suivante.

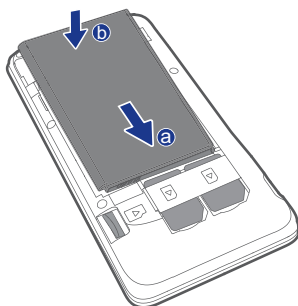

1. Retirer le couvercle de la batterie.
2. Aligner les contacts en métal de la batterie avec ceux situés au fond de l'emplacement (position **a** dans l'illustration précédente).
3. Maintenir l'autre extrémité de la batterie (position **b** dans l'illustration précédente) contre le téléphone pour l'enclencher dans le compartiment.
4. Fermer le couvercle.

Chargement de la batterie

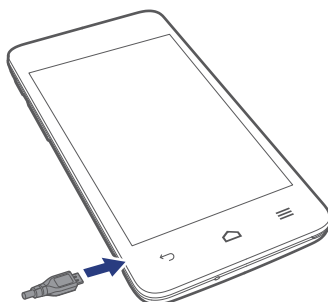

1. Brancher le chargeur au câble USB fourni.
2. Brancher le chargeur à une prise de courant.
3. Connecter le téléphone au câble USB pour commencer la charge.

Témoin de la batterie

Le témoin de la batterie indique le niveau de charge de la batterie.



- Rouge clignotant : le niveau de la batterie est inférieur à 10 %.
- Rouge constant (pendant la charge) : le niveau de la batterie est inférieur à 10 %.
- Jaune constant (pendant la charge) : le niveau de la batterie est supérieur à 10 %.
- Vert constant (pendant la charge) : la batterie est pleine ou presque pleine.

Le chargement est terminé lorsque le niveau affiché est égal à 100 %.

Informations importantes à propos de la batterie

- Si la batterie est déchargée, il se peut que vous ne soyez pas en mesure d'allumer votre téléphone immédiatement après le début de la charge. C'est normal. Laissez la batterie se charger quelques minutes avant de rallumer le téléphone.
- Les batteries rechargeables ont un nombre de cycles de chargement limité et doivent être remplacées après un certain nombre d'utilisations. Lorsque l'autonomie de la batterie diminue considérablement, remplacez-la.
- Le temps nécessaire pour charger complètement la batterie dépend de la température ambiante et de l'âge de la batterie.
- Lorsque la batterie est presque déchargée, le téléphone émet un signal sonore et affiche un message. Si le niveau de la batterie est extrêmement bas, le téléphone s'éteint automatiquement.

Allumage et extinction du téléphone

- Pour allumer votre téléphone, maintenez .
- Pour éteindre votre téléphone, maintenez  afin d'afficher un menu d'options et touchez **Éteindre**.

Gestion du mode double carte

Votre téléphone portable prend en charge les accès aux réseaux WCDMA et GSM. Suivez les instructions à l'écran ou le guide de démarrage rapide pour installer les cartes USIM/SIM.

1. Sur l'écran d'accueil, touchez  , puis l'onglet **Toutes**.
2. Toucher **Double carte** pour activer les cartes USIM/SIM.

Configuration du téléphone pour la première fois

Suivez les instructions à l'écran pour configurer le téléphone lors de sa première utilisation.

Lors de la première mise sous tension du téléphone et de la première utilisation de certaines applications, les instructions pour réaliser les opérations de base s'affichent automatiquement. Pour lire ces instructions à nouveau, touchez **Gestion** >  sur l'écran d'accueil.

Prise en main

Mouvements



Toucher : Touchez une fois un élément. Par exemple, touchez pour sélectionner un élément ou ouvrir une application.

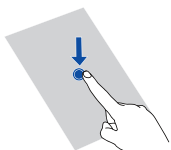

Maintenir : toucher et maintenir l'écran pendant au moins 2 secondes. Par exemple, maintenez une application, un widget ou un espace vide pour afficher le menu d'options correspondant.

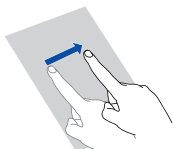

Balayer : le balayage permet de déplacer l'écran lorsque cela est possible. Par exemple, effectuez un balayage vers la gauche ou la droite sur le panneau de notification pour ignorer une notification.

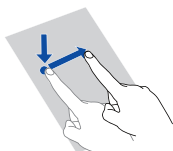

Glisser : maintenir un élément, puis le faire glisser vers un autre emplacement. Cette méthode permet notamment de réorganiser les applications et les widgets de l'écran d'accueil.

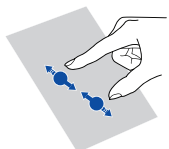

Pincer : pincer deux doigts pour effectuer un zoom arrière et les écarter pour effectuer un zoom avant. Par exemple, pincez ou écartez les doigts pour effectuer un zoom avant ou arrière sur une photo ou une page Web.

Verrouillage et déverrouillage de l'écran

Le verrouillage d'écran permet non seulement d'éviter les opérations accidentelles sur le téléphone, mais il offre également une protection contre les utilisations non autorisées. Il est possible de verrouiller et de déverrouiller l'écran de plusieurs manières. La méthode de déverrouillage d'écran préinstallée est prise pour exemple dans cette section.

Verrouillage de l'écran

- Appuyez sur ⓘ pour verrouiller l'écran.
- Après un certain temps d'inactivité, l'écran se verrouille automatiquement.

☰ Pour définir la méthode de verrouillage de l'écran, toucher ⚙ sur l'écran d'accueil. Dans l'onglet **Paramètres généraux** affiché, toucher **Verrouillage de l'écran**.

Déverrouillage de l'écran

1. Si l'écran est éteint, appuyez sur ⓘ pour l'allumer.
2. Faites glisser 🔒 vers le bas pour déverrouiller l'écran.

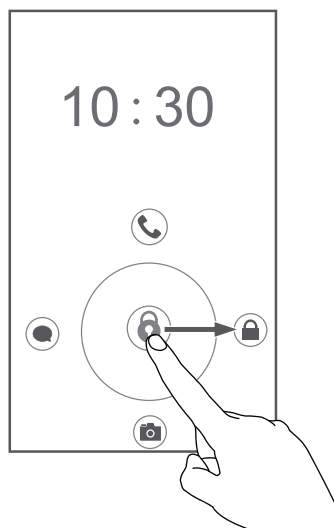

☰ Faites glisser 🔒 vers la gauche ou la droite en direction d'une application pour l'ouvrir.

Prise en main de l'écran d'accueil



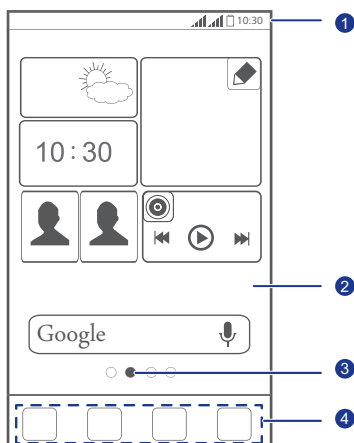





Vos écrans d'accueil contiennent vos widgets favoris et toutes vos applications. Nous avons supprimé la liste d'applications afin de vous permettre d'y accéder plus simplement et plus directement. L'écran d'accueil par défaut est présenté ci-dessous.



-
- 1 Barre d'état : affiche les notifications et les icônes. Effectuez un balayage vers le bas sur la barre d'état pour ouvrir le panneau de notification.
-
- 2 Zone d'affichage : affiche les icônes d'applications, les dossiers et les widgets.
-
- 3 Témoin de position d'écran : affiche la position actuelle de l'écran.
-
- 4 Lancement rapide : affiche les applications utilisées fréquemment.
-

Icônes d'état

	Puissance du signal		Aucun signal
	Réseau GPRS connecté		Réseau EDGE (Enhanced Data Rates for GSM Evolution) connecté
	Réseau 3G connecté		Réseau HSDPA (Accès par paquets en liaison descendante haut débit) connecté
	Itinérance		Mode avion activé
	Bluetooth activé		Réception des données de localisation du GPS
	Mode vibreur activé		Mode silencieux activé
	Alarmes activées		Chargement
	Batterie pleine		Batterie faible
	Appel en cours		Appels en absence
	Nouveaux messages		Nouveaux e-mails
	Nouveau message vocal		Sélectionner la méthode de saisie
	Réseau Wi-Fi disponible		Connecté à un réseau Wi-Fi
	Données en cours de chargement		Données en cours de téléchargement
	Mémoire du téléphone pleine		Événements à venir

	Carte SIM introuvable		Problème d'identification ou de synchronisation
	Synchronisation des données en cours		Échec de la synchronisation
	Hotspot Wi-Fi portable activé		Plus de notifications activé
	Connecté à un VPN		Micro-casque branché
	Modem USB activé		

Passage d'un écran d'accueil à l'autre

L'espace disponible sur l'écran d'accueil devient insuffisant ? Ne vous inquiétez pas : plusieurs écrans peuvent être créés pour accueillir les nombreuses icônes d'applications et les widgets.

- Effectuez un balayage vers la gauche ou la droite pour passer d'un écran d'accueil à l'autre.

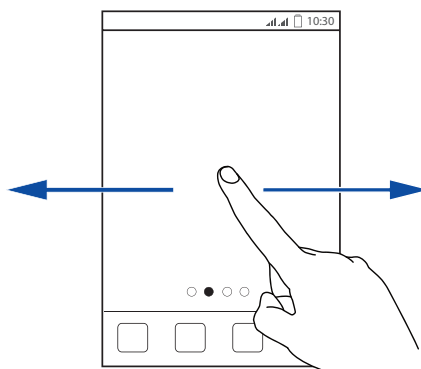

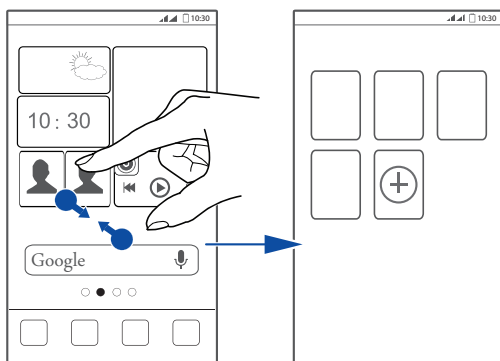

- Pincez l'écran pour afficher les vignettes des écrans d'accueil. Touchez une vignette pour accéder à l'écran concerné.



Capture d'écran

Vous souhaitez partager une scène intéressante d'un film ou montrer votre nouveau score dans un jeu ? Effectuez une capture d'écran et partagez-la.

Appuyez simultanément sur  et sur le bouton de diminution du volume pour effectuer une capture d'écran. Ensuite, ouvrez le panneau de notification et touchez  pour partager la capture d'écran. Les captures d'écran sont enregistrées dans l'album **Captures d'écran**, sous **Galerie**.

Rotation automatique de l'écran



Le téléphone est muni d'un capteur d'inclinaison. Lorsqu'il est incliné pendant la navigation sur une page Web ou lors de la consultation d'une photo, l'orientation de l'écran s'adapte automatiquement au format paysage ou portrait. Ce capteur est également exploité par quelques applications, notamment certains jeux de courses téléchargés.

Pour activer ou désactiver rapidement la fonction de rotation automatique de l'écran, effectuez un balayage vers le bas sur la barre d'état pour ouvrir le panneau de notification et touchez .

Utilisation du panneau de notification

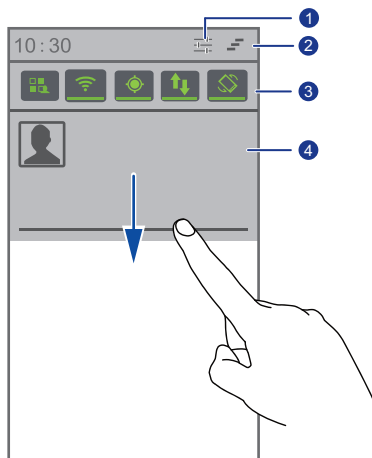
Effectuez un balayage vers le bas sur la barre d'état pour ouvrir le panneau de notification.



-
- 1 Touchez  pour afficher l'écran de paramétrage.
-
- 2 Touchez  pour supprimer toutes les notifications.
-
- 3 Touchez les raccourcis du panneau de notification pour activer ou désactiver les fonctions.
-
- 4 Touchez une application pour la démarrer et effectuez un balayage vers la gauche ou la droite sur une application pour la fermer.
-

Accès aux applications

Démarrage des applications et passage d'une application à l'autre

Sur l'écran d'accueil, touchez une icône d'application pour l'ouvrir.

Pour passer à une autre application, touchez  pour revenir à l'écran d'accueil et touchez l'icône de l'application à ouvrir.

Consultation des applications récemment utilisées

Pour afficher la liste des applications récemment utilisées, maintenir . Une fois cette opération effectuée :

- Touchez une application pour la démarrer.
- Effectuez un balayage vers la gauche ou la droite sur une application pour la fermer.
- Touchez  pour vider la liste.



Rédaction de textes

Le téléphone est muni de nombreuses méthodes de saisie de texte. Le clavier virtuel permet notamment de saisir du texte rapidement.

- Touchez une zone de texte pour activer le clavier virtuel.
- Pour le masquer, touchez .









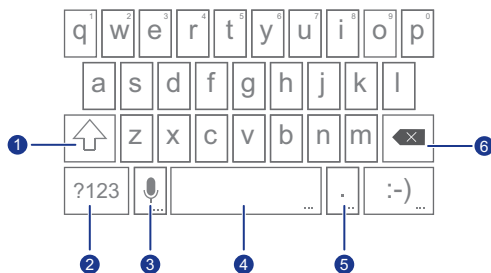

Sélection d'une méthode de saisie

1. Sur l'écran de saisie de texte, faire glisser la barre d'état vers le bas pour ouvrir le panneau de notification.
2. Touchez  pour sélectionner une méthode de saisie.

 Pour modifier la méthode de saisie par défaut de votre téléphone, touchez  sur l'écran d'accueil. Ensuite, touchez l'onglet **Toutes**. Sous **PERSONNEL**, touchez **Langue et saisie** > **Par défaut** pour sélectionner une méthode de saisie.













Méthode de saisie Android





-
- Touchez  pour basculer entre lettres minuscules et lettres majuscules.
- 1
- Touchez deux fois  pour verrouiller les majuscules.
-
- 2
- Touchez  pour saisir des chiffres et des symboles.
-
- Touchez  pour passer en saisie vocale.
 - Maintenez  pour ouvrir le menu **Options de saisie**.
-
- 4
- Touchez  pour insérer un espace.
 - Maintenez  pour changer de mode de saisie.
-
- 5
- Touchez  pour insérer un point.
 - Maintenez  pour saisir des symboles.
-
- Touchez  pour effacer le caractère situé à gauche du curseur.
- 6
- Maintenez  pour effacer tous les caractères à gauche du curseur.
-

Modification du texte

Sur le téléphone, le texte peut être simplement coupé, copié, collé et remplacé.

- **Sélectionner le texte**: maintenir le texte pour afficher  . Ensuite, faire glisser  et  pour déterminer la sélection de texte ou toucher  pour sélectionner l'ensemble du texte.
- **Couper le texte**: sélectionner le texte et toucher  .
- **Copier le texte**: sélectionner le texte et toucher  .
- **Coller le texte**: toucher l'endroit où insérer le texte et faire glisser  pour déplacer le point d'insertion ; toucher  > **COLLER** pour coller le texte copié ou coupé.
- **Remplacer le texte**: maintenir le texte, faire glisser  et  pour déterminer la sélection de texte, puis toucher  .

Configuration des méthodes de saisie

1. Sur l'écran d'accueil, toucher  puis l'onglet **Toutes** .
2. Dans la zone **PERSONNEL** , toucher **Langue et saisie**.
3. Dans la zone **Clavier et modes de saisie** , toucher la méthode de saisie à configurer, puis  pour la configurer.

📍 Personnalisation du téléphone

Configuration du thème

Votre téléphone est muni de nombreux thèmes. D'autres thèmes sont disponibles sur Internet et les éléments de thème peuvent être mélangés pour obtenir la configuration idéale.

Changement de thème

1. Sur l'écran d'accueil, touchez .
2. Sélectionnez un thème et touchez **Appliquer** pour l'appliquer.

Personnalisation des thèmes

1. Dans la liste des thèmes, toucher **Personnaliser le thème actuel**.
2. Sélectionner l'élément à modifier dans la liste des éléments.
3. Une fois terminé, toucher **Enregistrer sous mon thème** sur l'écran **Personnaliser**.

Les thèmes personnalisés sont enregistrés dans l'onglet **Local**.

Modification du fond d'écran

1. Sur l'écran d'accueil, maintenir une zone vide. Dans la boîte de dialogue **Définir l'écran d'accueil** proposée, sélectionner **Fonds d'écran**.
2. Choisir l'image à définir comme fond d'écran dans l'un des dossiers suivants :
 - **Fonds d'écran**
 - **Fonds d'écran animés**
 - **Galerie**
 - **Thèmes**

Configuration de l'effet de transition de l'écran d'accueil

1. Maintenez une zone vide de l'écran d'accueil pour afficher la boîte de dialogue **Définir l'écran d'accueil**.
2. Touchez **Transitions**.
3. Sélectionnez un effet de transition de l'écran d'accueil.

Organisation des widgets et des icônes d'applications de l'écran d'accueil



Ajout de widgets à l'écran d'accueil

1. Maintenez une zone vide de l'écran d'accueil pour afficher la boîte de dialogue **Définir l'écran d'accueil**.
2. Touchez **Widgets**.
3. Faites glisser un widget de la section inférieure vers une vignette de l'écran.
4. Touchez  pour revenir à l'écran d'accueil.



Si l'espace est insuffisant sur l'écran d'accueil, un nouvel écran d'accueil sera créé automatiquement sur la droite pour y placer le widget.

Suppression d'icônes d'applications ou de widgets

Sur l'écran d'accueil, maintenez l'icône d'application ou le widget à supprimer jusqu'à ce que le symbole  s'affiche. Faites glisser l'icône d'application ou le widget à supprimer vers  pour le supprimer.



La suppression d'une icône d'application désinstalle l'application concernée. Vous êtes invité à confirmer la suppression. Touchez **OK** pour désinstaller l'application.

Déplacement d'icônes d'applications ou de widgets

Les icônes d'applications et les widgets peuvent être déplacés vers tout emplacement disponible de l'écran d'accueil.

Organisation des icônes de l'écran d'accueil à l'aide de dossiers

Création de dossiers sur l'écran d'accueil

1. Sur l'écran d'accueil, faites glisser un élément sur un autre pour créer un dossier regroupant les deux éléments.
2. Une fois cette opération effectuée :
 - Touchez le nom de dossier pour le renommer.
 - Touchez  pour ajouter d'autres éléments au dossier.

Suppression des éléments d'un dossier

1. Sur l'écran d'accueil, touchez un dossier.
2. Faites glisser l'élément indésirable hors du dossier pour l'enlever.



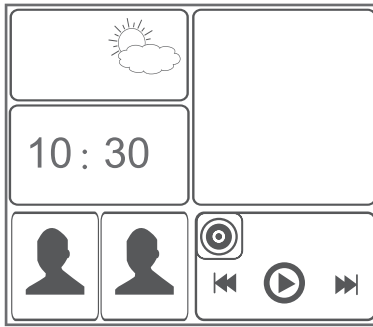

Un dossier doit contenir au moins deux éléments ; dans le cas contraire, il disparaît automatiquement.

Personnalisation de Me Widget



Me Widget est un ensemble d'unités widgets populaires affiché sur votre écran d'accueil pour un accès simplifié. Il comprend les contacts, la musique, l'horloge et la météo.



Suppression d'unités widget

1. Maintenez Me Widget jusqu'à ce que le téléphone vibre. Relâchez.
L'icône  s'affiche dans l'angle supérieur droit.
2. Touchez  pour passer en mode édition.
3. Touchez  pour l'unité widget à supprimer.
4. Une fois terminé, touchez .

Ajout d'unités widget



1. Maintenez Me Widget jusqu'à ce que le téléphone vibre. Relâchez.
L'icône  s'affiche dans l'angle supérieur droit.
2. Touchez  pour passer en mode édition.
3. Effectuez un balayage vers la gauche ou la droite de la liste des unités widget, sélectionnez une unité et glissez-la vers un espace disponible de Me Widget.

 La taille des Me Widget ne peut pas être ajustée, c'est pourquoi l'espace est limité. S'il n'y a pas suffisamment d'espace pour une nouvelle unité widget, supprimez des widgets existants.

4. Une fois terminé, touchez  .

Déplacements d'unités widget

Avant de déplacer une unité widget, assurez-vous que son nouvel emplacement dispose de suffisamment d'espace.

1. Maintenez Me Widget jusqu'à ce que le téléphone vibre. Relâchez.
L'icône  s'affiche dans l'angle supérieur droit.
2. Touchez  pour passer en mode édition.
3. Maintenez une unité widget jusqu'à ce que votre téléphone vibre, puis faites-la glisser vers son nouvel emplacement.
4. Une fois terminé, touchez  .

Personnalisation des écrans d'accueil

Réorganisation des écrans d'accueil

1. Maintenez une zone vide d'un écran d'accueil pour afficher la boîte de dialogue **Définir l'écran d'accueil**.
2. Touchez **Vignettes**.
3. Maintenez une miniature de l'écran d'accueil jusqu'à ce que le téléphone vibre, puis faites-la glisser vers son nouvel emplacement.

Ajout d'écrans d'accueil

1. Maintenez une zone vide d'un écran d'accueil pour afficher la boîte de dialogue **Définir l'écran d'accueil**.
2. Touchez **Vignettes**.
3. Touchez  pour ajouter un écran d'accueil.

Suppression d'un écran d'accueil

Seuls les écrans d'accueil vides peuvent être supprimés.

1. Maintenez une zone vide d'un écran d'accueil pour afficher la boîte de dialogue **Définir l'écran d'accueil**.

2. Touchez **Vignettes**.
3. Touchez  pour supprimer un écran d'accueil.

Personnalisation des raccourcis du panneau de notification

Vous pouvez réorganiser les raccourcis et placer ceux que vous utilisez le plus souvent en tête de liste. Les raccourcis en haut de la liste s'affichent entièrement sur le panneau de notification.

1. Effectuez un balayage vers le bas sur la barre d'état pour ouvrir le panneau de notification.
2. Effectuez un balayage vers la gauche dans la zone supérieure. Touchez  pour afficher la liste des raccourcis.
3. Faites glisser un raccourci vers une nouvelle position dans la liste.



Gestion des profils

Changement de profil

1. Sur l'écran d'accueil, touchez .
2. Sélectionnez un profil dans la liste des profils et touchez le bouton situé à sa droite du profil pour l'activer.

 Vous pouvez également effectuer un balayage vers le bas sur la barre d'état pour ouvrir le panneau de notification et modifier le profil à l'aide des raccourcis.



Ajout de profils

1. Sur l'écran d'accueil, touchez .
2. Touchez .
3. Touchez la zone de texte et nommez le profil.
4. Touchez **Suivant**.

- Sélectionnez les actions du profil et touchez une action pour le configurer.
- Une fois terminé, touchez **Terminé**.

Suppression de profils

Pour supprimer un profil personnalisé, effectuez les opérations suivantes :

- Sur l'écran d'accueil, touchez .
- Touchez  > **Supprimer**.
- Sélectionnez les profils à supprimer.
- Touchez .
- Touchez **OK**.

Configuration des sonneries

Configuration de la sonnerie

- Sur l'écran d'accueil, touchez , puis l'onglet **Toutes**.
- Sous **APPAREIL**, touchez **Son**.
- Touchez **Sonnerie SIM 1** ou **Sonnerie SIM 2** et sélectionnez l'une des options suivantes dans la boîte de dialogue proposée :
 - **Sonnerie** : choisir à partir de la sélection par défaut.
 - **Musique locale** : choisir à partir des fichiers audio enregistrés sur votre téléphone.
- Touchez **OK**.

Modification de la sonnerie des messages et des autres sonneries

- Sur l'écran d'accueil, touchez , puis l'onglet **Toutes**.
- Dans la zone **APPAREIL**, touchez **Son**.
- Touchez **Sonnerie de notification**.

4. Sélectionner un type de son et choisir l'une des options suivantes dans la boîte de dialogue affichée :

- **Sonneries**: choisir parmi les tonalités par défaut.
- **Musique locale**: choisir parmi les fichiers audio enregistrés sur le téléphone.



Un compte de messagerie doit être configuré pour définir la tonalité de notification des e-mails.

5. Toucher **OK**.

Modification de la taille de police

1. Sur l'écran d'accueil, touchez , puis l'onglet **Toutes**.
2. Sous **APPAREIL**, touchez **Affichage**.
3. Touchez **Taille de la police** et sélectionnez une taille de police.

Configuration de la méthode de déverrouillage de l'écran

Activez votre service de données avant d'utiliser le déverrouillage facial pour la première fois.

Déverrouillage facial

1. Sur l'écran d'accueil, touchez , puis l'onglet **Toutes**.
2. Sous **PERSONNEL**, touchez **Sécurité**.
3. Touchez **Verrouillage de l'écran > Déverrouillage facial**.
4. Suivez les instructions à l'écran pour prendre une photo de votre visage.
Le téléphone utilisera le déverrouillage facial comme méthode principale de déverrouillage.
5. Définissez une méthode de déverrouillage secondaire.

Si le déverrouillage facial ne parvient pas à vous reconnaître (par exemple, en raison d'une lumière tamisée), suivez les instructions à l'écran pour déverrouiller le téléphone avec la méthode de déverrouillage secondaire.

Pour désactiver le déverrouillage facial, utilisez la méthode secondaire pour accéder à l'écran **Verrouillage de l'écran**, puis sélectionnez une autre méthode de déverrouillage.

Déverrouillage de l'écran par dessin

1. Sur l'écran d'accueil, touchez  , puis l'onglet **Toutes**.
2. Sous **PERSONNEL**, touchez **Sécurité**.
3. Touchez **Verrouillage de l'écran > Schéma**.
4. Suivez les instructions pour définir un schéma de déverrouillage d'écran.

 Si un schéma incorrect est dessiné à cinq reprises, l'écran se bloque contre toute nouvelle tentative pendant 30 secondes. Les appels d'urgence restent possibles pendant cette période.

Déverrouillage de l'écran à l'aide d'un code PIN

1. Sur l'écran d'accueil, touchez  , puis l'onglet **Toutes**.
2. Sous **PERSONNEL**, touchez **Sécurité**.
3. Touchez **Verrouillage de l'écran > Code PIN**.
4. Suivez les instructions pour définir un code PIN de déverrouillage d'écran.

Déverrouillage de l'écran par mot de passe

1. Sur l'écran d'accueil, touchez  , puis l'onglet **Toutes**.
2. Sous **PERSONNEL**, touchez **Sécurité**.
3. Touchez **Verrouillage de l'écran > Mot de passe**.
4. Suivez les instructions pour définir un mot de passe de déverrouillage d'écran.
5. Saisissez le mot de passe à nouveau et touchez **OK**.

 Si un mot de passe incorrect est saisi à cinq reprises, l'écran se bloque contre toute nouvelle tentative pendant 30 secondes. Les appels d'urgence restent possibles pendant cette période.

Réglage de la luminosité de l'écran

1. Sur l'écran d'accueil, touchez  , puis l'onglet **Toutes**.
2. Sous **APPAREIL**, touchez **Affichage**.
3. Touchez **Luminosité**.
4. Dans la boîte de dialogue proposée, exécutez l'une des opérations suivantes :
 - Cochez la case **Ajuster automatiquement la luminosité** pour que la luminosité de l'écran s'ajuste automatiquement en fonction de la lumière ambiante.
 - Faites glisser le curseur vers la gauche pour diminuer la luminosité de l'écran ou vers la droite pour l'augmenter.

Vous pouvez également effectuer un balayage vers le bas sur la barre d'état pour ouvrir le panneau de notification et régler la luminosité à l'aide des raccourcis.

Appels

Composition intelligente

En plus des procédures standard d'appel, la composition intelligente vous permet de trouver rapidement des contacts en saisissant une partie de leur nom ou de leur numéro.

1. Sur l'écran d'accueil, touchez  .
2. Saisissez un numéro de téléphone, les initiales ou les premières lettres du nom d'un contact.



Les contacts du téléphone et les numéros du journal d'appel correspondants s'affichent dans une liste.



3. Dans la liste, sélectionnez le contact à appeler.
4. Pour terminer l'appel, touchez  .

Réponse et rejet des appels

Les opérations suivantes sont disponibles lorsqu'un appel est reçu.

 En cas d'appel entrant, vous pouvez appuyer sur le bouton de volume pour couper la sonnerie.



- Faites glisser  vers la droite pour répondre à l'appel.
- Faites glisser  vers la gauche pour rejeter l'appel.
- Faites glisser  vers le haut pour rejeter l'appel et envoyer un message à l'appelant.

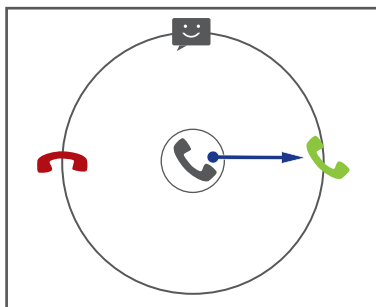

-  Sur l'écran de numérotation, touchez  > **Paramètres** > **Réponses rapides** pour composer le message à envoyer.

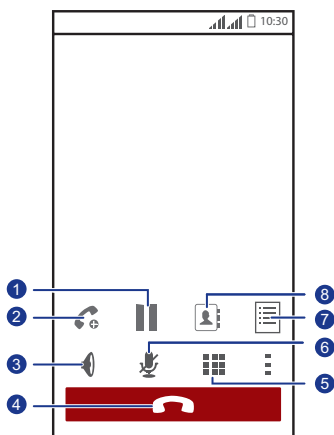

Opérations possibles en cours d'appel



-
- 1** Touchez  >  pour mettre l'appel en cours en attente et touchez à nouveau  pour reprendre l'appel.
-

2 Touchez  >  pour initier un appel à trois participants. Pour utiliser cette fonction, assurez-vous que ce service a bien été souscrit. Pour en savoir plus, contactez votre fournisseur de services.

3 Touchez  pour utiliser le haut-parleur.

4 Touchez  pour terminer l'appel.

5 Touchez  pour afficher le clavier de composition.

6 Touchez  pour mettre en sourdine ou activer le microphone

7 Touchez  >  pour afficher une note.

8 Touchez  >  pour afficher la liste des contacts.



Pour revenir à l'écran d'appel, effectuez un balayage vers le bas sur la barre d'état afin d'ouvrir le panneau de notification, puis touchez **Appel en cours**.

Initiation de conférences téléphoniques

Vous pouvez initier simplement des conférences téléphoniques avec vos amis, votre famille ou vos collègues de travail. Appelez ou répondez à un appel et composez un autre numéro pour ajouter un second participant à la conférence.

 Pour utiliser la fonction de conférence téléphonique, assurez-vous que le service concerné a bien été souscrit. Pour en savoir plus, contactez votre fournisseur de services.

1. Appelez le premier participant.

2. Lorsque la connexion est établie, touchez  >  pour appeler le second participant.



Le premier participant est mis en attente.

3. La seconde connexion établie, touchez  pour initier la conférence téléphonique.

4. Pour ajouter plus de personnes, répétez les étapes 2 et 3.
5. Touchez  pour terminer l'appel.



Réponse aux appels tiers

Pour répondre à un appel tiers, assurez-vous d'avoir activé la mise en attente.

1. En cas d'appel pendant que vous êtes déjà au téléphone, faire glisser  vers la droite pour répondre au nouvel appel et placer le premier appel en attente.
2. Pour basculer entre les deux appels, touchez .

Appels d'urgence

En cas d'urgence, ce type d'appels peut être effectué sans carte SIM. Cependant, vous devez tout de même vous trouver dans la zone de couverture.

1. Sur l'écran d'accueil, touchez .
2. Saisissez votre numéro d'urgence local et touchez .

 Les appels d'urgence sont soumis à la qualité du réseau téléphonique, à l'environnement d'utilisation, aux stratégies de votre opérateur et aux lois et réglementations locales en vigueur. Il est recommandé de ne pas compter uniquement sur le téléphone pour les communications importantes en cas d'urgence.

Autres services d'appel

Votre téléphone prend également en charge d'autres fonctions d'appel, comme le transfert d'appels, la mise en attente et la messagerie vocale. Pour utiliser ces fonctions, assurez-vous que les services concernés ont bien été souscrits. Pour en savoir plus, contactez votre fournisseur de services.

Activation du transfert d'appels

Vous n'avez pas le temps de répondre aux appels reçus ? Transférez-les vers un autre numéro pour ne plus rien rater !

1. Sur l'écran d'accueil, touchez  , puis l'onglet **Toutes**.
2. Sous **APPLIS**, touchez **Appeler**.
3. Touchez **Transfert d'appel**.
4. Sélectionnez un mode de transfert.
5. Saisissez le numéro de téléphone vers lequel transférer des appels et touchez **Activer**.

Activation de la mise en attente

La fonction de mise en attente permet de répondre à un appel entrant alors que vous êtes déjà en ligne et de passer d'un appel à l'autre.

1. Sur l'écran d'accueil, touchez  , puis l'onglet **Toutes**.
2. Sous **APPLIS**, touchez **Appeler**.
3. Touchez **Autres paramètres**.
4. Touchez **Appel en attente** pour activer la mise en attente.

Configuration de la messagerie vocale

La messagerie vocale vous permet de conserver une trace des appels en absence, y compris ceux manqués alors que vous étiez en ligne ou lorsque le téléphone était éteint.

 Pour utiliser la messagerie vocale, assurez-vous que le service a bien été souscrit et que vous avez obtenu un numéro de messagerie. Pour en savoir plus, contactez votre fournisseur de services. Vous devez également activer le transfert d'appel et le configurer pour réacheminer les appels vers votre messagerie vocale.



1. Sur l'écran d'accueil, touchez  , puis l'onglet **Toutes**.
2. Sous **APPLIS**, touchez **Appeler**.
3. Touchez **Messagerie vocale > N° messagerie vocale**.
4. Saisissez votre numéro de messagerie vocale et touchez **OK**.

Pour écouter vos messages vocaux, maintenez la touche **1** sur le clavier de composition et suivez les instructions vocales.

Contacts

Oubliez les porte-cartes encombrants. Grâce à votre nouveau téléphone, vous stockez et gérez simplement vos contacts.



Création de contacts

1. Sur l'écran d'accueil, toucher .
2. Sur l'écran **Contacts**, toucher .
3. Saisir le nom, le numéro de téléphone et les autres informations du contact. Toucher **Ajouter un champ** pour indiquer plus de détails.
4. Une fois terminé, toucher **OK**.

Recherche de contacts

1. Sur l'écran d'accueil, toucher .
2. Sur l'écran **Contacts**, toucher la zone de recherche.
3. Saisir le nom du contact ou ses initiales.
Les résultats correspondants s'affichent au cours de la saisie.
Par exemple, pour rechercher John Doe, saisir **John Doe** ou **J D**.

Copie de contacts

1. Sur l'écran d'accueil, toucher .
2. Sur l'écran **Contacts**, toucher .
3. Toucher **Gérer les contacts** > **Copier les contacts**.
4. Dans le menu d'options proposé, sélectionner l'emplacement des contacts à copier.
5. Toucher le contact à copier ou toucher **SÉLECTIONNER TOUT** pour sélectionner tous les contacts.



6. Toucher **COPIER** et sélectionner le compte vers lequel copier les contacts.

Importation et exportation de contacts

Votre téléphone prend uniquement en charge les fichiers de contacts au format .vcf standard.

Importation de contacts depuis un dispositif de stockage

Il est possible d'importer des contacts sur votre téléphone depuis une mémoire externe.

1. Sur l'écran d'accueil, toucher .
2. Sur l'écran **Contacts**, toucher .
3. Toucher **Gérer les contacts > Importer depuis la mémoire**.
4. Sélectionner un ou plusieurs fichiers .vcf et toucher **OK** pour importer les contacts.

Importation de contacts depuis un appareil Bluetooth

Les contacts peuvent être importés d'un autre appareil Bluetooth.

Pour importer les contacts, activer la fonction Bluetooth du téléphone.

1. Sur l'écran d'accueil, toucher .
2. Sur l'écran **Contacts**, toucher .
3. Toucher **Gérer les contacts > Importer par Bluetooth**.
Le téléphone recherche les appareils Bluetooth disponibles.
4. Toucher l'appareil Bluetooth avec lequel jumeler votre téléphone.
Une fois les appareils jumelés, le téléphone importe automatiquement les contacts depuis le fichier .vcf de l'autre appareil.

Exportation de contacts

Il est recommandé de sauvegarder les contacts sur une mémoire externe en cas de perte par erreur ou au cours d'une mise à niveau système.

1. Sur l'écran d'accueil, toucher .

2. Sur l'écran **Contacts** , toucher  .

3. Toucher **Gérer les contacts** > **Exporter vers la mémoire**.

Une boîte de dialogue s'affiche et indique le nom du fichier .vcf exporté et son emplacement.

4. Toucher **OK**.

Pour afficher le fichier .vcf exporté, démarrer l'application **Gestionnaire de fichiers** et ouvrir le répertoire racine du téléphone.

Ajout de contacts aux favoris

1. Sur l'écran d'accueil, toucher  puis l'onglet **Favoris** .

2. Sur l'écran **Favoris** , toucher  .

3. Toucher le contact à ajouter aux favoris.

4. Toucher **AJOUTER**.

Suppression de contacts

1. Sur l'écran d'accueil, toucher  .

2. Sur l'écran **Contacts** , toucher  .

3. Toucher **Effacer des contacts**.

4. Toucher le contact à supprimer ou toucher **SÉLECTIONNER TOUT** pour sélectionner tous les contacts.

5. Toucher **SUPPRIMER**.

6. Toucher **OK**.

Liaison et séparation de contacts

Vous ne souhaitez pas qu'un contact répertorié sur différents comptes ait plusieurs entrées ? Les entrées peuvent être liées pour simplifier leur gestion.

 Les contacts de la carte SIM ne peuvent pas être liés ou séparés.

Liaison de contacts

1. Sur l'écran d'accueil, toucher .
2. Sur l'écran **Contacts**, sélectionner le contact principal auquel joindre les autres contacts.
3. Toucher **Gérer les contacts joints** > **Ajouter un contact** pour sélectionner les contacts à joindre.

Les contacts joints sont tous enregistrés sous le nom du contact principal.

Séparation de contacts

Des contacts ont été liés par erreur ? Pas de problèmes, il est possible d'annuler cette opération.

1. Sur l'écran d'accueil, touchez , puis l'onglet **Contacts**.
2. Sélectionnez le contact à séparer.
3. Touchez **Gérer les contacts joints** pour afficher l'écran **Contacts joints**.
4. Touchez ✕ à droite du contact pour le diviser.

Partage de contacts



Les contacts peuvent être partagés de différentes manières au format .vcf.

1. Sur l'écran d'accueil, toucher .
2. Sur l'écran **Contacts**, toucher .
3. Toucher **Partager les contacts**.
4. Toucher le contact à partager ou toucher **SÉLECTIONNER TOUT** pour sélectionner tous les contacts.
5. Toucher **PARTAGER** et choisir une méthode de partage dans le menu d'options proposé.

Groupes de contacts

Des groupes de contacts peuvent être créés pour envoyer simultanément des messages ou des e-mails à tous les membres.

Création de groupes de contacts



1. Sur l'écran d'accueil, toucher  puis l'onglet **Groupes** .
2. Sur l'écran **Groupes** , toucher  .
3. Nommer le groupe de contacts.
4. Toucher **Ajouter membre** pour sélectionner un ou plusieurs contacts.
5. Toucher **AJOUTER MEMBRE**.
6. Une fois terminé, toucher **OK**.

Modification d'un groupe de contacts

1. Sur l'écran d'accueil, toucher  puis l'onglet **Groupes** .
2. Sur l'écran **Groupes** maintenir le groupe de contacts à modifier.
3. Dans le menu d'options affiché, choisir **Modifier**.
4. Renommer le groupe ou gérer les membres qui le composent.
5. Une fois terminé, toucher **OK**.

Envoi de messages ou d'e-mails à un groupe de contacts

1. Sur l'écran d'accueil, touchez  , puis l'onglet **Groupes**.
2. Maintenez le groupe de contacts auquel envoyer le message ou l'e-mail.
3. Dans le menu d'options affiché, sélectionnez **Envoyer un message** ou **Envoyer un e-mail**.

 Vous pouvez également ouvrir le groupe de contacts et toucher  pour envoyer un message ou  pour envoyer un e-mail.



Suppression de groupes de contacts

1. Sur l'écran d'accueil, touchez  , puis l'onglet **Groupes**.
2. Maintenez le groupe de contacts à supprimer.
3. Dans le menu d'options affiché, sélectionnez **Supprimer**.



 La suppression d'un groupe de contacts ne supprime pas les contacts concernés du téléphone.

Messagerie

Envoi de messages texte



1. Sur l'écran d'accueil, touchez .
2. Dans la liste des messages, touchez .
3. Touchez la zone de texte du destinataire pour saisir le nom du contact ou son numéro de téléphone.



 Touchez  pour sélectionner davantage de contacts.

4. Rédigez le message.
5. Une fois terminé, touchez  ou .

Envoi de messages multimédia

Assurez-vous que votre service de données est activé avant d'envoyer des messages multimédia.

1. Sur l'écran d'accueil, touchez .
2. Dans la liste des messages, touchez .
3. Touchez  > **Ajouter un objet** pour indiquer l'objet du message.
4. Touchez la zone de texte Destinataire pour saisir le nom du contact ou son numéro de téléphone.



 Touchez  pour sélectionner d'autres contacts et leur envoyer le message simultanément.

5. Écrire le message.
6. Touchez , sélectionner un type de pièce jointe et joindre un fichier.



 Pour joindre plusieurs fichiers, touchez **Diaporama**.

7. Une fois terminé, touchez  ou .

Réponse aux messages



1. Sur l'écran d'accueil, touchez .
2. Dans la liste des messages, touchez un nom de contact ou son numéro de téléphone pour afficher le fil de conversation.
3. Touchez le champ de texte et rédigez la réponse.
4. Une fois terminé, touchez 1 ou 2.

Recherche de messages

1. Sur l'écran d'accueil, touchez .
2. Dans la liste des messages, touchez .
3. Saisissez le message ou le contact ou une partie de ceux-ci.
Le téléphone affiche les résultats correspondants.

Gestion des messages

Copie de messages

1. Sur l'écran d'accueil, touchez .
2. Dans la liste des messages, touchez un nom de contact ou son numéro de téléphone pour afficher le fil de conversation.
3. Maintenir le message à copier.
4. Dans le menu d'options affiché, choisir **Copier le texte**.
5. Maintenir la zone dans laquelle copier le message. Faire glisser  pour déplacer le point d'insertion. Ensuite, touchez  > **COLLER** pour coller le message.

Transfert de messages

1. Sur l'écran d'accueil, touchez .
2. Dans la liste des messages, touchez un nom de contact ou son numéro de téléphone pour afficher le fil de conversation.
3. Maintenez le message à transférer.
4. Dans le menu d'options affiché, sélectionnez **Transférer**.
5. Touchez la zone de texte du destinataire pour saisir le nom du contact ou son numéro de téléphone.

 Touchez  pour sélectionner davantage de contacts.

6. Une fois terminé, touchez  ou .

Verrouillage de messages



Les messages importants peuvent être verrouillés pour éviter leur suppression par erreur. La suppression d'un fil de conversation n'efface pas les messages verrouillés.

1. Sur l'écran d'accueil, touchez .
2. Dans la liste des messages, touchez un nom de contact ou son numéro de téléphone pour afficher le fil de conversation.
3. Maintenez le message à verrouiller.
4. Dans le menu d'options affiché, sélectionnez **Verrouiller**.



Suppression de messages

1. Sur l'écran d'accueil, touchez .
2. Dans la liste des messages, touchez un nom de contact ou son numéro de téléphone pour afficher le fil de conversation.
3. Touchez  > **Supprimer les messages**.
4. Sélectionner les messages à supprimer.
5. Touchez .
6. Touchez **Supprimer** pour supprimer les messages.

Suppression d'un fil de conversation

1. Sur l'écran d'accueil, toucher .
2. Dans la liste des messages, maintenir le fil de conversation à supprimer jusqu'à ce que  apparaisse.
3. Toucher .
4. Toucher **Supprimer** pour supprimer le fil de conversation.

Modification des paramètres de message

1. Sur l'écran d'accueil, touchez .
2. Dans la liste des messages, touchez .
3. Touchez **Paramètres**.
4. Changez la sonnerie des messages, gérez les messages sur la carte SIM, etc.

Navigateur

Le navigateur du téléphone vous permet de surfer sur Internet et de rester informé de l'actualité. Rester connecté n'a jamais été aussi simple.



Navigation sur les pages web

1. Sur l'écran d'accueil, touchez .
2. Saisissez l'adresse d'un site Web dans la zone d'adresse.
Le téléphone affiche les suggestions au cours de la saisie.
3. Touchez le site que vous souhaitez visiter.



Gestion des signets

Les signets vous permettent de conserver la trace de vos sites Web favoris.



Ajout de signets

1. Sur l'écran d'accueil, touchez .
2. Sur l'écran **Navigateur**, ouvrez la page Web pour laquelle ajouter un signet.
3. Touchez  > **Ajouter aux favoris**.
4. Nommez le signet ou utilisez le nom par défaut. Ensuite, touchez **OK**.

Accès aux signets

1. Sur l'écran d'accueil, touchez .
2. Sur l'écran **Navigateur**, touchez  > **Signets**.
3. Dans la zone **Favoris locaux** touchez un signet.



Modification de signets

1. Sur l'écran d'accueil, touchez .
2. Sur l'écran **Navigateur**, touchez  > **Signets**.

3. Maintenir le signet à modifier.
4. Dans le menu d'options affiché, choisir **Modifier le favori**.
5. Modifier le signet, par exemple changer son nom.
6. Une fois terminé, toucher **OK**.



Configuration de la page d'accueil

Simplifiez-vous la vie en configurant votre page Web favorite comme page d'accueil du navigateur.

1. Sur l'écran d'accueil, toucher .
2. Sur l'écran **Navigateur**, toucher  > **Paramètres** > **Général** > **Définir la page d'accueil**.
3. Dans le menu d'options proposé, choisir la page Web à définir comme page d'accueil.

Suppression de l'historique de navigation

Pour mieux protéger votre vie privée, il est recommandé de supprimer de temps en temps l'historique de navigation.

1. Sur l'écran d'accueil, touchez .
2. Sur l'écran **Navigateur**, touchez .
3. Touchez **Paramètres** > **Confidentialité et sécurité** > **Effacer l'historique**.
4. Touchez **OK**.

E-mail

Vous souhaitez recevoir les e-mails importants de vos amis ou clients pendant vos voyages d'affaires ? Grâce à votre téléphone, vous recevez les messages électroniques et y répondez pendant vos déplacements.

Ajout d'un compte de messagerie POP3 ou IMAP

Quelques paramètres doivent être configurés pour ajouter un compte de messagerie POP3 ou IMAP. Pour en savoir plus, contactez votre opérateur de messagerie.

1. Sur l'écran d'accueil, toucher .
2. Sélectionner un type de compte de messagerie.
3. Saisir votre adresse électronique et votre mot de passe, puis toucher **Suivant**.
4. Suivre les instructions à l'écran pour configurer les paramètres de messagerie.

Lorsque le compte est ajouté, l'écran **E-MAIL** s'affiche.

 Pour ajouter d'autres comptes de messagerie, toucher  > **Paramètres** > **AJOUTER UN COMPTE**.

Ajout d'un compte Exchange

Exchange est un système de messagerie développé par Microsoft et destiné aux communications des entreprises. Certains opérateurs de messagerie fournissent des comptes Exchange aux particuliers et aux familles.

Quelques paramètres doivent être configurés pour ajouter un compte Exchange. Pour en savoir plus, contactez votre opérateur de messagerie.

1. Sur l'écran d'accueil, touchez .
2. Touchez **Exchange**.



3. Saisissez votre **Adresse e-mail, Nom de domaine, Nom d'utilisateur** et votre **Mot de passe**. Ensuite, touchez **Suivant**.
4. Suivez les instructions à l'écran pour configurer les paramètres de messagerie.

Lorsque le compte Exchange est ajouté, l'écran **E-MAIL** s'affiche.



Passer d'un compte de messagerie à l'autre





1. Sur l'écran d'accueil, touchez .
2. Touchez l'adresse e-mail située en haut de l'écran pour afficher les comptes de messagerie.
3. Touchez le compte de messagerie à utiliser.

Envoi de messages électroniques

1. Sur l'écran d'accueil, touchez .
2. Ouvrez un compte de messagerie.
3. Sur l'écran **E-MAIL**, touchez .
4. Indiquez le destinataire et l'objet, puis rédigez le message. Au besoin, chargez une pièce jointe.
5. Une fois la création de l'e-mail terminée, touchez  pour envoyer.

Consultation des e-mails

1. Sur l'écran d'accueil, touchez .
2. Ouvrez un compte de messagerie.
3. Sur l'écran **E-MAIL**, touchez un message électronique pour le lire.
4. Voici les options disponibles pendant la lecture du message :
 - Touchez  pour répondre.
 - Toucher  > **Transférer** pour transférer le message.



- Touchez  pour supprimer.
- Touchez  pour marquer comme non lu.
- Touchez  pour lire le message précédent.
- Touchez  pour lire le message suivant.



La récupération des messages électroniques peut être légèrement retardée en fonction des conditions du réseau. Touchez  dans le coin inférieur droit pour actualiser la boîte de réception.

Suppression d'un compte de messagerie

Lorsqu'un compte de messagerie est supprimé, le téléphone n'y a plus recours pour envoyer ou recevoir les e-mails.

1. Sur l'écran d'accueil, touchez .
2. Sur l'écran **E-MAIL**, touchez .
3. Touchez **Paramètres**.
4. Sélectionnez le compte à supprimer.
5. Sous **SUPPRIMER LE COMPTE**, touchez **Supprimer le compte**.
6. Touchez **OK**.



Multimédia

Appareil photo

Avec le temps qui passe, les souvenirs à conserver grandissent. L'appareil photo est l'occasion d'en conserver la trace. Il prend en charge de nombreux modes de capture, comme la capture groupée, le panoramique et le mode sourire.

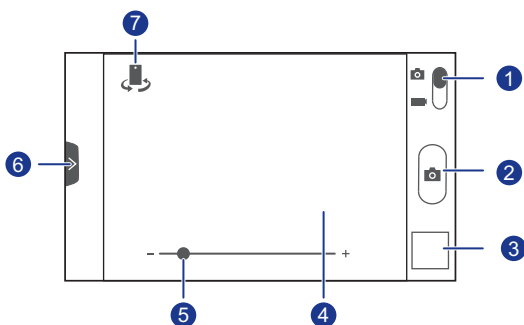
Viseur de l'appareil photo



-
- 1
 - Faites glisser le curseur vers  pour passer en mode photo.
 - Faites glisser le curseur vers  pour passer en mode vidéo.





 - 2
 - Touchez  pour prendre une photo.
 - Maintenez  pour faire la mise au point de l'appareil photo. Ensuite, relâchez le bouton pour prendre une photo.

 - 3
 - Touchez la vignette pour voir les dernières photos prises.



 - 4
 - Touchez un objet sur l'écran du viseur pour faire la mise au point dessus.

 - 5
 - Faites glisser le curseur pour zoomer vers l'avant ou l'arrière.



Faites glisser  pour afficher un menu d'options à partir duquel il est possible de :

- Touchez  pour choisir un mode de capture.
 - 6 • Touchez  pour sélectionner un filtre.
 - Touchez  pour sélectionner un effet spécial.
 - Touchez  pour définir le scénario de capture, la balance des blancs, l'ISO, etc.
-
- 7 • Touchez  pour passer de l'appareil photo frontal à l'appareil photo arrière.

Prise de vue

1. Sur l'écran d'accueil, touchez .
2. Cadrez la scène à photographier.
3. Maintenez  jusqu'à ce que la couleur du cadre du viseur devienne verte, indiquant que la mise au point est terminée.
4. Relâchez pour prendre la photo.



Enregistrement de vidéos

1. Sur l'écran d'accueil, touchez .
2. Cadrez la scène à filmer.
3. Touchez  pour démarrer l'enregistrement.
4. Touchez  pour arrêter l'enregistrement.

Prise de photos panoramiques

N'est-il pas dommage de ne jamais pouvoir faire entrer les plus belles scènes dans le cadre d'une seule photo ? Le problème est résolu ! Le mode **Panoramique** réalise plusieurs prises de vue et les assemble en une seule photo.

1. Sur l'écran d'accueil, touchez .

2. Faire glisser  pour ouvrir le menu des paramètres. Ensuite, toucher  > **Panoramique**.

3. Cadrer la scène à photographier.

4. Toucher .

5. Déplacer lentement le téléphone dans la direction de la flèche pour capturer la vue.

Le téléphone prend plusieurs photos.

 Si l'écran du viseur devient rouge, la vue n'est pas prise. Cela peut survenir si le téléphone a été déplacé trop rapidement ou si la photographie panoramique n'est plus prise en charge par le viseur.

6. Le téléphone arrête de photographier lorsque suffisamment de photos ont été prises pour réaliser le panoramique. Il est également possible de toucher  pour arrêter la prise de vue.

Les photos sont assemblées automatiquement en une seule vue panoramique.

Galerie

Galerie est le coffre qui rassemble tous les souvenirs qui vous sont chers.

Consultation des photos et des vidéos

Dans votre **Galerie**, les photos et les vidéos sont stockées dans des albums distincts.

1. Sur l'écran d'accueil, touchez .

2. Touchez l'album à consulter.

3. Touchez la photo ou la vidéo pour l'afficher en plein écran.

 Lors de la consultation d'une photo, pincez deux doigts pour effectuer un zoom arrière et écartez-les pour effectuer un zoom avant.

Lecture de diaporama





1. Sur l'écran d'accueil, touchez .

2. Touchez un album.



3. Touchez  pour lire les photos de l'album sous forme de diaporama.
4. Touchez l'écran pour arrêter le diaporama.

Modification de photos

Le traitement des photos comprend la suppression des yeux rouges, le rognage et de nombreux effets pour améliorer vos photos.



1. Sur l'écran d'accueil, toucher .
2. Toucher la photo à modifier.
3. Toucher  > **Modifier**, puis :
 - Toucher  pour éclaircir ou assombrir la photo.
 - Toucher FX pour postériser la photo ou effectuer un traitement croisé.
 - Toucher  pour teinter la photo ou la rendre négative.
 - Toucher  pour faire pivoter la photo ou la rogner.
4. Une fois terminé, toucher **ENREGISTRER**.

Rotation de photos

1. Sur l'écran d'accueil, touchez .
2. Touchez la photo à faire pivoter.
3. Touchez  > **Faire pivoter à gauche** ou **Faire pivoter à droite**.



 Il est également possible d'activer la fonction de rotation automatique de l'écran pour ajuster l'orientation lorsque le téléphone est incliné sur le côté.

Rognage de photos

1. Sur l'écran d'accueil, touchez .
2. Touchez la photo à rogner.
3. Touchez  > **Rogner**, puis :
 - Faites glisser la grille pour la repositionner.
 - Faites glisser le cadre de la grille pour le redimensionner.



4. Touchez **ENREGISTRER**.

Suppression de photos

1. Sur l'écran d'accueil, touchez .
2. Touchez la photo à supprimer.
3. Touchez .
4. Touchez **OK**.

Partage de photos ou de vidéos

Vous souhaitez partager vos meilleurs clichés ou la vidéo du nouveau tour découvert par votre animal de compagnie ? Vous pouvez partager les photos et les vidéos par e-mail, Bluetooth, etc.

1. Sur l'écran d'accueil, touchez .
2. Toucher la photo ou la vidéo à partager.
3. Touchez .
4. Sélectionnez un mode de partage et suivez les instructions à l'écran.

Définir une photo comme fond d'écran

1. Sur l'écran d'accueil, touchez .
2. Sélectionnez la photo à définir comme fond d'écran.
3. Touchez  > **Utiliser l'image comme > Fond d'écran**.
4. Faites glisser le cadre de la grille pour le redimensionner.
5. Touchez **ENREGISTRER**.

Musique

D'humeur à écouter de la musique ? Votre téléphone vous procure une expérience audio sans pareil.

Ajouter des morceaux

Il vous est possible de copier de la musique sur le téléphone pour vous plonger à tout moment dans une expérience audio sans pareil. Pour ajouter des morceaux à votre téléphone :

- Copiez des morceaux depuis un ordinateur en USB.
- Téléchargez des morceaux en ligne.
- Utilisez la fonction Bluetooth pour copier des morceaux à partir d'un autre appareil.
- Utilisez la fonction Wi-Fi pour copier des morceaux à partir d'un autre appareil.

Écouter de la musique

1. Sur l'écran d'accueil, touchez .
2. Choisissez une catégorie.
3. Touchez le morceau que vous souhaitez écouter.

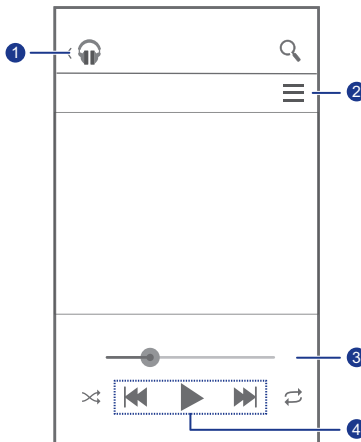

-
- 1** Touchez  pour accéder à la bibliothèque musicale.
-



2 Touchez  pour afficher le menu d'options à partir duquel vous pouvez effectuer des opérations supplémentaires.

3 Faites glisser le curseur pour contrôler la lecture.

- Touchez  pour lancer la lecture et  pour mettre en pause.



4 • Touchez  pour lire le morceau précédent.

- Touchez  pour lire le morceau suivant.

 En cours de lecture, touchez  pour quitter l'écran de lecture sans arrêter la lecture du morceau. Pour revenir à l'écran de lecture, ouvrez le panneau de notification et touchez le morceau en cours.

Création de playlists

Les playlists vous permettent d'organiser vos morceaux selon vos goûts et de les classer par groupes. Vous jouez la sélection qui correspond le mieux à votre humeur du moment.

1. Sur l'écran d'accueil, touchez .
2. Touchez **PLAYLISTS**.
3. Touchez  > **Nouvelle playlist**.
4. Touchez la zone de texte pour nommer la playlist.
5. Dans la boîte de dialogue proposée, touchez **OK**.

Lecture de playlists

1. Sur l'écran d'accueil, touchez .
2. Touchez **PLAYLISTS**.
3. Maintenez la playlist à lire.
4. Dans le menu d'options affiché, sélectionnez **Écouter**.

Suppression de playlists

1. Sur l'écran d'accueil, touchez .

2. Touchez **PLAYLISTS**
3. Maintenez la playlist à supprimer.
4. Dans le menu d'options affiché, sélectionnez **Supprimer**.

Connexion à Internet

Communication de données mobile

Lorsqu'une carte SIM est insérée et activée pour la première fois, le téléphone s'enregistre automatiquement auprès des services de données de votre opérateur.

Activation du service de données

1. Sur l'écran d'accueil, faites glisser la barre d'état vers le bas pour ouvrir le panneau de notification.
2. Touchez  pour activer le service de données du téléphone.

 Si l'accès à Internet n'est pas requis, désactivez le service de données pour économiser la batterie et réduire l'utilisation de données.

Configuration d'une connexion Wi-Fi

Lorsque vous utilisez le téléphone chez vous, vous pouvez vous connecter au point d'accès Wi-Fi créé depuis votre routeur. Des réseaux Wi-Fi sont parfois disponibles dans les espaces publics, comme les aéroports et les bibliothèques.

Connexion à un réseau Wi-Fi

1. Sur l'écran d'accueil, touchez , puis l'onglet **Toutes**.
2. Sous **SANS FIL ET RÉSEAUX**, touchez le commutateur Wi-Fi pour activer le Wi-Fi.
3. Sous **SANS FIL ET RÉSEAUX**, touchez **Wi-Fi**.

Le téléphone recherche les réseaux Wi-Fi disponibles et les affiche.

4. Choisissez le réseau Wi-Fi auquel accéder et touchez **Se connecter**.

Pour accéder à un réseau Wi-Fi chiffré, saisissez le mot de passe lorsque vous y êtes invité.

 Lorsque les données mobiles et Wi-Fi sont activées, le téléphone se connecte de préférence au réseau Wi-Fi. Si le Wi-Fi devient

indisponible, la communication de données mobile est utilisée automatiquement.



Connexion à un réseau Wi-Fi à l'aide du bouton WPS

Le WPS (Configuration Wi-Fi protégée) permet de vous connecter rapidement à un réseau Wi-Fi. Plus besoin de configurations complexes sur le logiciel de gestion du point d'accès Wi-Fi (par exemple, un routeur sans fil) : la connexion sécurisée est établie à l'aide du bouton WPS ou par saisie du code PIN.



Pour utiliser cette fonction et établir une connexion Wi-Fi entre votre téléphone et un hotspot Wi-Fi, assurez-vous que le WPS est pris en charge par le hotspot Wi-Fi.

Utilisation du bouton WPS

1. Sur l'écran d'accueil, touchez , puis l'onglet **Toutes**.
2. Sous **SANS FIL ET RÉSEAUX**, touchez le commutateur Wi-Fi pour activer le Wi-Fi.
3. Dans la liste des réseaux Wi-Fi, touchez .
4. Appuyez sur le bouton WPS de l'appareil hotspot Wi-Fi.

Utilisation du code PIN WPS

1. Sur l'écran d'accueil, touchez , puis l'onglet **Toutes**.
2. Sous **SANS FIL ET RÉSEAUX**, touchez le commutateur Wi-Fi pour activer le Wi-Fi.
3. Dans la liste des réseaux Wi-Fi, touchez .
4. Touchez **Saisir le code PIN WPS**.
Votre téléphone génère un code PIN.
5. Sur le périphérique hotspot Wi-Fi, saisissez le code PIN.

Partage de la connexion de données mobile de votre téléphone

Vous souhaitez accéder à Internet avec plusieurs appareils lorsque vous êtes en déplacement ? Utilisez la fonction modem USB ou configurez le téléphone comme point d'accès Wi-Fi afin de partager sa communication de données mobile avec d'autres appareils.

Partage de connexion USB

La communication de données du téléphone peut être partagée en USB avec un ordinateur.

Selon le système d'exploitation de l'ordinateur, l'installation du pilote du téléphone sur l'ordinateur peut s'avérer nécessaire pour utiliser le modem USB.

1. Connectez le téléphone à l'ordinateur à l'aide d'un câble USB.
2. Sur l'écran d'accueil, touchez  , puis l'onglet **Toutes**.
3. Sous **SANS FIL ET RÉSEAUX**, touchez **Plus...**
4. Touchez **Partage de connexion**.
5. Cochez la case **Via USB** pour partager la communication de données du téléphone.



Il n'est pas possible d'utiliser la fonction modem USB du téléphone si ce dernier est en mode stockage USB.

Hotspot Wi-Fi

Le téléphone peut également faire office de hotspot Wi-Fi pour d'autres appareils en partageant sa communication de données mobile.

1. Sur l'écran d'accueil, touchez  , puis l'onglet **Toutes**.
2. Sous **SANS FIL ET RÉSEAUX**, touchez **Plus...**
3. Touchez **Partage de connexion** > **Configurer le point d'accès Wi-Fi**.
4. Nommez le hotspot Wi-Fi.

5. Sélectionnez un mode de chiffrement.

 Il est recommandé de définir le mode de chiffrement WPA2PSK pour mieux sécuriser le réseau Wi-Fi.

6. Définissez la clé du hotspot Wi-Fi.

Cette clé doit être saisie si d'autres appareils souhaitent accéder au réseau du téléphone.

7. Cochez la case **Point d'accès Wi-Fi**.

8. Sur l'appareil que vous souhaitez utiliser, effectuez une recherche et connectez-le au réseau Wi-Fi de votre téléphone.

Contrôle de l'utilisation des données

Cette fonction permet de vérifier et de contrôler l'utilisation des données.

Définissez un cycle d'utilisation des données et fixez une limite des données mobiles pour cette période afin de recevoir une notification lorsque la quantité de données utilisées atteint la limite. Il est également possible de consulter l'utilisation des données sur une période ou selon le trafic de données d'une application.

Sur l'écran d'accueil, toucher  > **Toutes**. Dans la zone **SANS FIL ET RÉSEAUX**, toucher **Plus...** > **Consommation des données** pour configurer les paramètres d'utilisation des données.

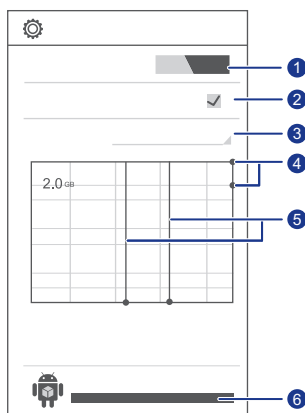

1

Active ou désactive la communication de données mobile. La communication de données mobile doit être activée pour configurer le contrôle des données et interroger leur niveau d'utilisation.

2

Active ou désactive la limitation de l'utilisation des données.

3

Définit le cycle d'utilisation des données.

Toucher **Cycle de consommation** , puis **Changer le cycle...** pour définir le cycle d'utilisation des données.

4

Définit la limite d'utilisation des données. La ligne jaune indique la limite d'avertissement et la ligne rouge, la limite d'utilisation des données.

Faire glisser les lignes jaune et rouge pour régler les valeurs ou toucher les lignes pour définir des valeurs spécifiques. Lorsque l'utilisation des données atteint la ligne jaune, une notification d'avertissement vous est transmise. Lorsque la ligne rouge est atteinte, la communication de données mobile est désactivée.

5

Axe temporel.

Faire glisser cet axe pour définir un cycle d'utilisation des données.

6

Affiche l'utilisation de données de chaque application.

Sur l'écran **Consommation des données** , toucher  pour ouvrir un menu d'options, à partir duquel il est possible de :

- Activer ou désactiver l'itinérance.
- Éviter le trafic des données mobiles en arrière-plan.
- Activer ou désactiver la synchronisation automatique des données.
- Cocher la case **Afficher conso en Wi-Fi** . La page **WI-FI** apparaît sur l'écran d'utilisation des données. Toucher l'onglet pour consulter l'usage des données Wi-Fi.

- Toucher **Points d'accès mobiles** et sélectionner les réseaux Wi-Fi qui sont des points d'accès mobiles afin d'empêcher les applications d'y accéder en arrière-plan. Une notification vous sera transmise si une application télécharge un fichier volumineux sur l'un de ces réseaux.

Partage de données



Bluetooth

Ce téléphone est un appareil Bluetooth qui peut être connecté à d'autres appareils Bluetooth pour effectuer des transmissions de données sans fil. Lors de l'utilisation de la fonction Bluetooth, restez dans un périmètre de 10 mètres (33 pieds) des autres appareils Bluetooth.

Activation du Bluetooth

1. Sur l'écran d'accueil, touchez , puis l'onglet **Toutes**.
2. Sous **SANS FIL ET RÉSEAUX**, touchez **Bluetooth**.

Lorsque le Bluetooth est activé, le nom du téléphone s'affiche en haut de l'écran **Bluetooth**. Touchez le nom pour définir la visibilité du téléphone.

-  Pour renommer le téléphone, touchez  > **Renommer le téléphone**. Une fois cette opération réalisée, touchez **Renommer** pour sauvegarder les modifications.

Recherche et jumelage d'appareils Bluetooth

Pour échanger des données avec d'autres appareils Bluetooth, activez le Bluetooth sur les deux appareils et jumelez-les.

1. Sur l'écran d'accueil, touchez , puis l'onglet **Toutes**.
2. Sous **SANS FIL ET RÉSEAUX**, touchez **Bluetooth**.
Le téléphone recherche les appareils Bluetooth à portée.
3. Dans la liste des appareils Bluetooth détectés, touchez un appareil et suivez les instructions à l'écran pour le jumeler.

Pour se déconnecter d'autres appareils Bluetooth, accéder à la zone

Périphériques associés, toucher  > **Dissocier**.

-  Certains appareils Bluetooth peuvent s'avérer incompatibles.

Transfert de fichiers en Bluetooth

Le Bluetooth permet d'envoyer simplement photos, vidéos et autres fichiers à votre famille et vos amis. Les appareils Bluetooth permettent de partager directement des fichiers sans connexion Internet.

1. Sur l'écran d'accueil, touchez  .
2. Maintenez le fichier à envoyer.
3. Dans le menu d'options affiché, sélectionnez **Partager > Bluetooth**.
4. Sélectionnez l'appareil souhaité dans la liste des périphériques Bluetooth détectés.

Réception de fichiers en Bluetooth

1. Lorsque le téléphone reçoit une demande de transfert de fichier, ouvrez le panneau de notification.
2. Touchez **Partage Bluetooth : réception de fichier** pour afficher une boîte de dialogue de réception de fichier.
3. Touchez **Accepter** pour démarrer la réception du fichier.

Une fois le fichier reçu, vous recevez une notification de transfert réussi. Ouvrez le panneau de notification pour la lire. Par défaut, les fichiers reçus sont enregistrés dans le dossier **bluetooth**, sous .

DLNA

La norme DLNA (Digital Living Network Alliance) a pour objectif de mettre en œuvre l'interopérabilité entre les ordinateurs et les autres produits électroniques par l'intermédiaire des réseaux filaires et sans fil, pour fournir des services multimédia numériques transparents aux utilisateurs. Avec DLNA, les utilisateurs d'un même réseau Wi-Fi partagent simplement leurs fichiers multimédia. DLNA permet de :

- Partager des fichiers multimédia avec vos amis.
- Accéder aux fichiers multimédia d'autres appareils DLNA.
- Lire des fichiers multimédia sur d'autres appareils et contrôler la lecture.

 Avant d'utiliser la DLNA, assurez-vous que votre téléphone et les autres appareils DLNA sont connectés au même réseau Wi-Fi et que la DLNA est activée sur tous les appareils.

Sur l'écran d'accueil, touchez **Configuration** >  pour afficher l'écran DLNA. Vous pouvez désormais afficher et télécharger les fichiers multimédia mis à disposition par d'autres dispositifs DLNA et partager vos photos, vidéos et morceaux de musique avec eux.

Connexion du téléphone à un ordinateur

Lorsque vous connectez le téléphone à un ordinateur à l'aide d'un câble USB, un message s'affiche vous invitant à sélectionner un type de connexion.



Appareil multimédia (MTP)	Envoyer des fichiers multimedia, comme des photos, des morceaux et des vidéos entre le téléphone et l'ordinateur.
Appareil photo (PTP)	Exporter des photos du téléphone vers l'ordinateur.
Stockage en masse USB	Utiliser le téléphone comme mémoire externe.

Gestionnaire de fichiers

Gestionnaire de fichiers vous permet de gérer les fichiers et les applications de la mémoire interne du téléphone et de la carte microSD. Ce gestionnaire permet de visionner, créer, modifier, supprimer, déplacer, archiver, compresser et décompresser les fichiers.



Création de dossiers

Vous avez la possibilité de créer des dossiers pour mieux gérer les fichiers et les applications stockés sur la mémoire interne du téléphone ou sur la carte microSD.

1. Sur l'écran d'accueil, toucher .
2. Sélectionner l'emplacement où créer le dossier, à savoir **Téléphone** ou **Carte SD**.
3. Toucher  > **Nouveau dossier**.
4. Dans la boîte de dialogue affichée, nommer le nouveau dossier.
5. Toucher **Enregistrer**.

Recherche de fichiers

Trop de fichiers à gérer ? Avec la fonction de recherche, vous trouvez ce qu'il vous faut en un rien de temps.

1. Sur l'écran d'accueil, toucher .
2. Sélectionner l'emplacement de recherche, à savoir **Téléphone** ou **Carte SD**.
3. Toucher  > **Rechercher** pour saisir tout ou partie du nom de fichier.
4. Toucher  dans l'angle inférieur droit du clavier.

Copier ou couper un fichier

1. Sur l'écran d'accueil, toucher .

2. Maintenir le fichier à copier ou couper.
3. Dans le menu d'options affiché, choisir **Copier** ou **Couper**.
4. Sélectionner l'emplacement où coller le fichier.
5. Toucher **Coller**.

Compression et décompression de fichiers

Le téléphone prend en charge la décompression des fichiers aux formats .zip et .rar, ainsi que la compression au format .zip pour gagner de l'espace.

1. Sur l'écran d'accueil, toucher  .
2. Maintenir le fichier ou le dossier à compresser.
3. Dans le menu d'options affiché, choisir **Compresser**.
4. Sélectionner le chemin d'enregistrement du fichier compressé et donner un nom au fichier.
5. Toucher **OK**.

Pour décompresser un fichier, le maintenir et choisir **Extraire** dans le menu d'options proposé.

Modification du nom de fichier

1. Sur l'écran d'accueil, toucher  .
2. Maintenir le fichier à renommer.
3. Dans le menu d'options affiché, choisir **Renommer**.
4. Dans la boîte de dialogue, saisir un nouveau nom de fichier.
5. Une fois terminé, toucher **OK**.

Suppression de fichiers

1. Sur l'écran d'accueil, toucher  .
2. Maintenir le fichier à supprimer.
3. Dans le menu d'options affiché, choisir **Supprimer**.

4. Toucher **OK**.

Création de raccourcis de fichiers ou de dossiers

1. Sur l'écran d'accueil, toucher .
2. Maintenir le fichier ou le dossier pour lequel créer un raccourci.
3. Dans le menu d'options affiché, choisir **Raccourcis bureau**.

Vérification de l'état de la mémoire

Avant de transférer des fichiers volumineux sur la mémoire interne du téléphone ou sur la carte microSD, il est recommandé de s'assurer que la mémoire disponible est suffisante.

1. Sur l'écran d'accueil, toucher .
2. Toucher  > **Mémoire**.
3. L'écran **Paramètres de stockage** affiche la mémoire totale et la mémoire disponible sur le téléphone et la carte microSD.



Gestion des applications



Téléchargement d'applications

Un large éventail d'applications est disponible au téléchargement via les boutiques d'applications, comme de Google. Vous pouvez également connecter votre téléphone à un ordinateur et transférer des applications de cette manière.

Installation d'applications

 Il est recommandé de télécharger les applications sur **Play Store**, car certaines applications tierces peuvent s'avérer incompatibles.

1. Sur l'écran d'accueil, touchez **Gestion** > .
2. Sélectionnez l'application à installer.
3. Touchez  > **Installer**.
4. Touchez **OK**.

 Pendant l'installation, un message **Installation bloquée** peut s'afficher. Lisez-le attentivement. Si vous souhaitez continuer l'installation, touchez , puis **Toutes** > **Sécurité** et cochez la case **Sources inconnues** pour permettre l'installation d'une application tierce. Ensuite, touchez  pour continuer.

Consultation des applications

Vous pouvez consulter les informations détaillées sur toutes les applications installées sur votre téléphone.

1. Sur l'écran d'accueil, touchez , puis l'onglet **Toutes**.
2. Sous **APPLIS**, touchez **Gérer les applications**.
3. Effectuez un balayage vers **TOUTES**.
4. Sélectionnez l'application à consulter.

Désinstallation d'applications

Les applications inutilisées peuvent être désinstallées pour libérer de la mémoire sur le téléphone.

1. Sur l'écran d'accueil, touchez  , puis l'onglet **Toutes**.
2. Sous **APPLIS**, touchez **Gérer les applications**.
3. Effectuez un balayage vers **TOUTES**.
4. Sélectionnez l'application à désinstaller.
5. Touchez **Désinstaller** > **OK**.

 Certaines applications préinstallées ne peuvent pas être désinstallées.

Vider le cache d'application

Le cache d'application peut être vidé pour libérer de l'espace sur le téléphone.

1. Sur l'écran d'accueil, touchez  , puis l'onglet **Toutes**.
2. Sous **APPLIS**, touchez **Gérer les applications**.
3. Effectuez un balayage vers **TOUTES**.
4. Touchez **Vider le cache**.

Applications Huawei

Dans un esprit créatif, Huawei vous propose de nombreuses applications utiles pour vous simplifier la vie. Un identifiant Huawei peut être nécessaire pour utiliser ces applications. Si vous n'en disposez pas, ouvrez l'une de ces applications et suivez les instructions à l'écran pour le créer.

Sauvegarde

Sauvegarde vous permet de sauvegarder vos données importantes et de les restaurer après une mise à niveau système ou une réinitialisation.

Sauvegarde de données sur la mémoire locale

1. Sur l'écran d'accueil, touchez **Gestion** >  , puis l'onglet .
2. Touchez **Sauvegarde sur carte SD**.
3. Sélectionnez les données à sauvegarder.
4. Touchez **Sauveg..**
5. À l'invite, saisissez un mot de passe.
6. Touchez **Sauveg..**

Par défaut, les fichiers de sauvegarde sont enregistrés dans le dossier **HuaweiBackup**, sous **Gestionnaire de fichiers**.

Restauration de données depuis la mémoire locale

1. Sur l'écran d'accueil, touchez **Gestion** >  , puis l'onglet .
2. Touchez **Restauration depuis carte SD**.
3. Sélectionnez le fichier à restaurer à partir de la liste des fichiers de sauvegarde.
4. Saisissez le mot de passe de sauvegarde.
5. Touchez **OK**.
6. Touchez **Restaurer**.

Services Google

La connexion à votre compte Google est requise pour utiliser les services Google. Si vous ne disposez pas de compte Google, ouvrez une application Google et suivez les instructions à l'écran pour en créer un.

 Les applications, services et fonctions Google dépendent du pays et du fournisseur de services. Veuillez respecter les lois et réglementations locales pour les utiliser.

Gmail

Gmail est le service de messagerie de Google. Lors de la première utilisation de Gmail, les messages électroniques du compte Web sont synchronisés avec le téléphone.

Envoi de messages électroniques

1. Sur l'écran d'accueil, toucher **Google apps** >  pour accéder à votre boîte aux lettres.

Si vous disposez de plusieurs comptes Gmail, sélectionner celui à utiliser.

2. Toucher  .

3. Indiquer les destinataires et l'objet du message. Composer le message.

4. Une fois terminé, toucher  .

Consultation des e-mails

1. Sur l'écran d'accueil, toucher **Google apps** >  pour accéder à votre boîte aux lettres.

Si vous disposez de plusieurs comptes Gmail, sélectionner celui à utiliser.

2. Dans la liste des e-mails, sélectionner le message à ouvrir.

- Toucher  pour répondre à l'expéditeur.



- Toucher  > **Rép. à tous** pour répondre à tous.

- Toucher  > **Transférer** pour transférer le message.

Google Talk



Google Talk est l'application de discussion instantanée en ligne de Google. Grâce à elle, vous contactez vos amis par message et initiez des conversations vocales ou vidéo avec eux.

Ajout d'amis

1. Sur l'écran d'accueil, toucher **Google apps** >  .
2. Toucher  .
3. Saisir l'adresse e-mail de la personne à ajouter.
4. Toucher  .

Si le destinataire accepte l'invitation, il ou elle apparaîtra dans votre liste d'amis.

Initiation de conversations

1. Sur l'écran d'accueil, toucher **Google apps** >  .
2. Dans la liste des amis, toucher celui avec lequel vous souhaitez parler.
3. Saisir votre message.
4. Une fois terminé, toucher  .

Plans



Google Maps permet de vous repérer, indique les itinéraires et affiche le trafic en temps réel. Une vue satellite est également disponible pour afficher votre position ou voir des lieux spécifiques et consulter leurs cartes de trafic.

Activation des services de localisation

Avant d'utiliser Maps pour rechercher un lieu, il est nécessaire d'activer les services de localisation.

1. Sur l'écran d'accueil, toucher  puis l'onglet **Toutes** .
2. Toucher **Services de localisation**.
3. Cocher la case **Satellites GPS** .

Recherche de lieux intéressants

1. Sur l'écran d'accueil, toucher .
2. Toucher .
3. Saisir le lieu recherché.
4. Toucher .

Les résultats de recherche s'affichent sous forme de lettres sur la carte.

5. Toucher une marque pour afficher plus d'informations et prendre connaissance des itinéraires

Recherche de destinations

1. Pendant la consultation d'une carte, toucher .
2. Toucher la première zone de texte pour indiquer un point de départ.
Ensuite, toucher la seconde zone pour indiquer une destination.
3. Sélectionner un mode de transport : en voiture, transport en commun ou à pied.
4. Toucher **ITINÉRAIRE**.



Les itinéraires disponibles s'affichent sous forme de liste.

5. Toucher l'itinéraire souhaité pour l'afficher sur la carte.
6. Pour démarrer une nouvelle recherche, toucher  > **Effacer résultats** afin de supprimer les résultats de recherche.

YouTube

YouTube est le service de streaming multimédia gratuit de Google avec lequel il est possible de rechercher, de regarder et de charger des vidéos en ligne.

Recherche de vidéos

1. Sur l'écran d'accueil, toucher **Google apps** > .
2. Toucher .
3. Saisir les mots clés.

4. Toucher  dans l'angle inférieur droit du clavier.
5. Toucher une vidéo dans les résultats de recherche.

Partage de vidéos

Sélectionner la vidéo à partager dans la liste des vidéos. Ensuite, toucher  pour la partager de différentes manières avec votre famille et vos amis, par exemple via Bluetooth ou e-mail.



Play Store

Play Store est le magasin d'applications Google ; il permet de télécharger des applications et des jeux ainsi que de consulter et de mettre à jour les contenus téléchargés.

Installation d'applications

1. Sur l'écran d'accueil, toucher  .
2. Trouver l'application souhaitée.
3. Suivre les instructions à l'écran pour la télécharger et l'installer.

Désinstallation d'applications

1. Sur l'écran d'accueil, toucher  .
2. Toucher  > **Mes applications**.
3. Dans la liste des applications, sélectionner l'application à désinstaller.
4. Toucher **Désinstaller** > **OK** pour désinstaller l'application.



Utilitaires simples

Votre téléphone est muni de plusieurs outils pratiques, tels que Agenda, Horloge et Calculatrice qui vous aident à vous organiser.

Calendrier

Vous oubliez sans cesse les anniversaires et autres événements importants ? Le problème est résolu ! **Agenda** est un assistant personnel qui vous permet de garder une trace des dates clés. Vous ne passerez plus à côté d'un anniversaire, d'une réunion ou d'un rendez-vous.

Création d'évènements

1. Sur l'écran d'accueil, touchez  .
2. Touchez  > **Nouvel événement**.
3. Indiquez les informations d'évènement, comme le nom, l'heure et le lieu.
4. Touchez  .

 Il vous est également possible de toucher une date du calendrier pour créer un évènement.

Affichage des événements de calendrier

Ajoutez des événements de calendrier sur votre téléphone et configurez des rappels. L'angoisse d'oublier un rendez-vous important n'est plus un souci, le téléphone s'en souvient pour vous.

1. Sur l'écran d'accueil, touchez  .
2. Toucher la date en haut à gauche pour choisir la vue par jour, par semaine ou par mois.

La vue agenda affiche vos événements de manière optimale et permet de prendre connaissance de votre planning quotidien d'un seul coup d'œil.

Synchronisation et consultation des évènements

Les évènements de calendrier de votre compte (par exemple, compte e-mail) peuvent être synchronisés et consultés avec l'application **Agenda** .

1. Sur l'écran d'accueil, touchez  .

2. Touchez  > **Agendas à afficher**.

 Si vous disposez d'un compte à synchroniser avec le téléphone, il s'affiche dans la liste **Agendas à afficher** .

3. Touchez  > **Agendas à synchroniser**.

4. Sélectionner les comptes à synchroniser pour activer leur fonction de synchronisation de calendriers.

Modification des paramètres du calendrier

1. Sur l'écran d'accueil, touchez  .

2. Touchez  > **Paramètres**.

3. Suivez les instructions à l'écran pour configurer les paramètres du calendrier.

Horloge

Horloge vous permet de connaître l'heure.

 Effectuer un balayage vers la gauche ou la droite sur la partie supérieure de l'écran de l'horloge pour basculer entre les fonctions **ALARME**, **HORLOGE MONDIALE**, **CHRONOMÈTRE** et **MINUTERIE**.
Toucher un onglet pour y accéder.

Ajout d'alarmes

1. Sur l'écran d'accueil, touchez  .

2. Dans la liste des alarmes, touchez  .

3. Définissez l'heure, la sonnerie, le nombre de répétitions de l'alarme, etc.



4. Touchez **OK**.

 Les alarmes actives sonnent même lorsque le téléphone est éteint.

Suppression d'alarmes

1. Sur l'écran d'accueil, touchez .
2. Dans la liste des alarmes, maintenez l'alarme à supprimer.
3. Dans le menu d'options affiché, sélectionnez **Supprimer l'alarme**.
4. Touchez **OK**.

Configuration d'alarmes

1. Sur l'écran d'accueil, touchez .
2. Dans la liste des alarmes, touchez .
3. Sur l'écran de réglages d'alarmes, réglez le mode de sonnerie, la durée du rappel, etc.



Calculatrice

Besoin d'effectuer un calcul rapide ? Votre téléphone fait office de calculatrice.

1. Sur l'écran d'accueil, touchez **Configuration** > .
2. Sur l'écran **Calculatrice**, effectuer un balayage vers la gauche ou la droite pour passer du **Fonctions avancées** au **Panneau de base**.

Notes

Notes est l'occasion de conserver une trace vos pensées, partout et à tous moment.

1. Sur l'écran d'accueil, touchez .
2. Touchez  pour créer une note.
3. Touchez  pour enregistrer la note.

 Sur l'écran **Notes**, touchez  et sélectionnez une ou plusieurs notes pour les supprimer ou sélectionnez  pour supprimer toutes les notes.

Météo

Météo vous donne les dernières prévisions météorologiques pour toutes les villes à travers le monde. Ces informations peuvent être partagées avec votre famille et vos amis.

 Avant d'utiliser **Météo**, activez le GPS et le service de données du téléphone.

Ajout de villes

Pour consulter les informations météo de vos villes favorites, ajoutez-les à **Météo**.

1. Sur l'écran d'accueil, touchez **Configuration** >  .

2. Touchez  >  .

 En plus de votre propre ville, jusqu'à neuf villes peuvent être ajoutées.

3. Indiquez le nom d'une ville.

Les villes correspondantes s'affichent.

4. Sélectionnez la ville à ajouter.

Configuration de la ville par défaut

1. Sur l'écran d'accueil, touchez **Configuration** >  .

2. Touchez  >  .

3. Touchez la ville à définir comme ville par défaut.

Suppression de villes

1. Sur l'écran d'accueil, touchez **Configuration** >  .



2. Touchez  >  .

3. Sélectionnez la ville à supprimer et touchez **SUPPRIMER**.

Mise à jour de la météo





1. Sur l'écran d'accueil, touchez **Configuration** >  .

- Effectuer un balayage vers la gauche ou la droite pour trouver la ville à mettre à jour.
- Touchez  pour mettre les prévisions météorologiques à jour.

 Vous pouvez également définir **Météo** en mode de mise à jour automatique. Touchez  >  , sélectionnez **Mise à jour automatique** et réglez **Intervalle de mise à jour**. Les prévisions météorologiques sont désormais mises à jour à intervalle défini.

Partage des informations météo

Vous pouvez envoyer les informations météo par SMS à votre famille ou à vos amis afin de les tenir au fait des évolutions météorologiques.

- Sur l'écran d'accueil, touchez **Configuration** >  .
- Effectuez un balayage vers la gauche ou la droite pour trouver la ville dont les prévisions doivent être partagées.
- Touchez  pour afficher l'écran de messagerie.
- Une fois cette opération effectuée :
 - Saisissez un numéro de téléphone.
 - Touchez  pour sélectionner un contact.
- Touchez  ou  pour envoyer les informations météorologiques au destinataire.

Radio FM

Vous souhaitez écouter vos émissions favorites ? Ouvrez **Radio FM** à tout moment et n'importe où.

 Branchez un casque d'écoute au téléphone. **Radio FM** l'utilise comme antenne.

Recherche de stations

- Sur l'écran d'accueil, touchez  .
- Une fois cette opération effectuée :

- si vous utilisez **Radio FM** sur votre téléphone pour la première fois, touchez **Réglage auto** pour rechercher et sauvegarder automatiquement les stations disponibles.
- Sinon, touchez **☰** > **Réglage auto** pour rechercher et enregistrer automatiquement les stations disponibles.

Utilisation de Radio FM

Les opérations suivantes sont disponibles à partir de l'écran radio FM :

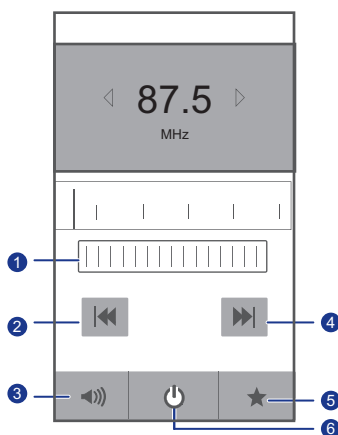

- 1 Effectuer un balayage vers la gauche ou la droite pour régler les fréquences.
- 2 Toucher **⏮** pour revenir à la station précédente.
- 3 Toucher **🔊** pour activer ou désactiver le haut-parleur.
- 4 Toucher **⏭** pour accéder à la station suivante.
- 5 Toucher **★** pour afficher la liste des stations.
- 6 Toucher **🔌** pour activer ou désactiver la radio FM.

Comptes et synchro

Les données de votre téléphone peuvent être synchronisées vers et depuis Internet, notamment les contacts, e-mails et événements.



Ajout de comptes

1. Sur l'écran d'accueil, touchez , puis l'onglet **Toutes**.
2. Sous **COMPTES**, touchez **Ajouter un compte**.
3. Sélectionnez un type de compte.
4. Suivez les instructions à l'écran pour saisir vos informations de compte.
5. Configurez le compte et définissez le type de données à synchroniser.

Lorsqu'un compte est configuré, il s'affiche dans la section **COMPTES**.

-  Les types de données pouvant être synchronisées avec le téléphone dépendent du type de compte.

Suppression de comptes

1. Sur l'écran d'accueil, touchez , puis l'onglet **Toutes**.
2. Sous **COMPTES**, sélectionnez un type de compte.
3. Sélectionnez le compte à supprimer.
4. Touchez  > **Supprimer le compte**.
5. Dans la boîte de dialogue proposée, touchez **Supprimer le compte**.

Activation de la synchronisation des données

1. Sur l'écran d'accueil, touchez , puis l'onglet **Toutes**.
2. Dans la zone **COMPTES**, sélectionner un type de compte.
3. Sélectionner le compte à synchroniser.

4. Toucher **Synchroniser E-mail** pour activer la synchronisation des données.



Il est également possible de toucher  > **Synchroniser maintenant** pour que le compte synchronise les données en arrière-plan depuis le Web.

Modification des paramètres de synchronisation de compte

1. Sur l'écran d'accueil, toucher  puis l'onglet **Toutes** .
2. Dans la zone **COMPTES** , sélectionner un type de compte.
3. Sélectionner le compte dont les paramètres de synchronisation sont à modifier.

La zone **Paramètres de synchronisation** affiche les données disponibles à la synchronisation.

4. Sélectionner les données à synchroniser.

Paramètres

Activation ou désactivation du mode avion

La transmission et la réception de signaux par le téléphone peuvent interférer avec les systèmes de vol des avions. Éteignez le téléphone ou passez en mode avion lorsque vous voyagez en avion.

En mode avion, les fonctionnalités sans fil sont désactivées, mais il est toujours possible d'écouter de la musique ou de jouer à des jeux avec le téléphone.

Procédez de l'une des manières suivantes pour activer ou désactiver le **Mode Avion** :

- Maintenez le bouton d'alimentation. Dans le menu d'options affiché, sélectionnez **Mode Avion**.
- Sur l'écran d'accueil, touchez , puis l'onglet **Toutes**. Sous **SANS FIL ET RÉSEAUX**, touchez Mode Avion.

En mode avion,  s'affiche dans la barre d'état.

Paramètres de sonnerie

1. Sur l'écran d'accueil, touchez  puis l'onglet **Toutes** .
2. Dans la zone **APPAREIL** , touchez **Son**. Voici les opérations disponibles à partir de l'écran des paramètres :
 - Toucher **Volume** et faire glisser les curseurs pour régler le volume de la musique, de la sonnerie, des tonalités de notification, etc.
 - Toucher **Vibreux** pour choisir de faire vibrer le téléphone lorsqu'un appel ou un nouveau message est reçu, lorsqu'un événement est imminent, etc.
 - Toucher **Mode silencieux** pour activer ou désactiver le silencieux.
 - Toucher **Sonnerie SIM 1** ou **Sonnerie SIM 2** pour sélectionner une sonnerie.
 - Toucher **Sonnerie de notification** pour sélectionner une tonalité de nouveau message, de nouvel e-mail, d'évènement imminent, etc.

- Toucher **Mode DTS** pour activer ou désactiver l'effet sonore DTS.
- Toucher **Système** pour activer ou désactiver la tonalité de notification ou le vibreur quand l'écran est verrouillé ou touché, quand une capture d'écran est effectuée, qu'un numéro est composé, etc.



Pour régler le volume, appuyer sur les boutons de volume de l'écran d'accueil ou des interfaces de la plupart des applications (par exemple, les interfaces d'appel et de lecture musicale ou vidéo).

Paramètres d'affichage

1. Sur l'écran d'accueil, toucher  puis l'onglet **Toutes**.
2. Dans la zone **APPAREIL**, toucher **Affichage**.
3. Exécuter l'une des opérations suivantes :
 - Toucher **Luminosité** pour régler la luminosité de l'écran. Pour régler la luminosité de l'écran manuellement, décocher la case **Ajuster automatiquement la luminosité**.
 - Toucher **Rotation auto de l'écran** pour activer ou désactiver la fonction de rotation automatique de l'écran. Lorsque cette fonction est activée, l'orientation de l'écran passe automatiquement au format portrait ou paysage lorsque le téléphone est incliné pendant les navigations sur Internet, la consultation des images ou la rédaction des messages.
 - Toucher **Veille** pour définir le délai avant la mise en veille de l'écran. Si le téléphone est inactif pendant une certaine période, l'écran se verrouille automatiquement pour économiser la batterie.
 - Toucher **Taille de la police** pour modifier la taille d'affichage de la police.

Configuration du code PIN de la carte SIM

Le code PIN (Numéro d'identification personnel) est fourni avec votre carte SIM. Si vous activez la fonction de protection par code PIN de votre carte SIM, il sera nécessaire de saisir le code PN à chaque mise en marche de votre téléphone.

Avant d'effectuer les opérations suivantes, assurez-vous d'avoir obtenu le code PIN de la carte SIM auprès de votre opérateur.

1. Sur l'écran d'accueil, touchez , puis l'onglet **Toutes**.

2. Sous **PERSONNEL**, touchez **Sécurité**.
3. Touchez **Définir le verrou Carte 1/Carte 2**.
4. Cochez la case **Verrouiller la carte SIM**.
5. Saisissez le code PIN.
6. Touchez **OK**.

 Si un code PIN erroné est saisi un nombre de fois consécutives, la code PIN se bloque et il devient nécessaire de saisir le code PUK (Clé de déverrouillage du code PIN). Lorsque vous saisissez un code PUK erroné à plusieurs reprises, la carte SIM se verrouille définitivement. Pour connaître le nombre de tentatives maximales de saisie des codes PIN et PUK, contactez votre opérateur.

Réglage de la date et de l'heure

Par défaut, le téléphone utilise la date et l'heure du réseau. Il est également possible de définir manuellement la date et l'heure.

1. Sur l'écran d'accueil, touchez  , puis l'onglet **Toutes**.
2. Sous **SYSTÈME**, touchez **Date et heure**.
3. Voici les opérations disponibles à partir de l'écran des paramètres :
 - Décochez la case **Date/Heure automatique** pour ne pas obtenir automatiquement l'heure et la date du réseau.
 - Décochez la case **Fuseau horaire auto.** pour ne pas obtenir automatiquement le fuseau horaire du réseau.
 - Touchez **Définir la date** et effectuez un balayage vers le haut ou le bas pour définir la date.
 - Touchez **Définir l'heure** et effectuez un balayage vers le haut ou le bas pour définir l'heure.
 - Touchez **Définir le fuseau horaire** et sélectionnez le fuseau horaire dans la liste. Faites défiler la liste vers le haut ou le bas pour afficher davantage de fuseaux horaires.
 - Cochez ou décochez la case **Utiliser le format 24 h** pour basculer entre les formats 24 heures et 12 heures.
 - Touchez **Choisir le format de date** pour sélectionner le mode d'affichage de la date.

Modification de la langue du système

1. Sur l'écran d'accueil, touchez  , puis l'onglet **Toutes**.
2. Sous **PERSONNEL**, touchez **Langue et saisie**.
3. Touchez **Langue**.
4. Choisissez une langue dans la liste.

Modification des paramètres de service de localisation

Le service de localisation du téléphone peut être configuré pour un meilleur positionnement et des services de navigation optimaux.

1. Sur l'écran d'accueil, touchez  , puis l'onglet **Toutes**.
2. Sous **PERSONNEL**, touchez **Services de localisation**.
3. Voici les opérations disponibles à partir de l'écran des paramètres :
 - Touchez **Accéder à ma localisation** pour activer les informations de localisation du téléphone.
 - Touchez **Satellites GPS** pour permettre au téléphone d'obtenir vos informations de localisation par satellites GPS.
 - Toucher **Utilisez le GPS** pour permettre au GPS d'utiliser les données d'accessibilité pour améliorer la fonctionnalité.

Activation ou désactivation du démarrage rapide

1. Sur l'écran d'accueil, touchez  , puis l'onglet **Toutes**.
2. Sous **SYSTÈME**, activez ou désactivez **Démarrage rapide**.



Le téléphone ne s'éteint pas lorsque le démarrage rapide est actif. Au lieu de cela, il entre en veille prolongée quand vous essayez de l'éteindre. Cette fonction peut interférer avec les systèmes de vol des avions, c'est pourquoi il est recommandé de la désactiver dans les avions.

Restauration des paramètres d'usine

La restauration des paramètres d'usine efface toutes les données personnelles de la mémoire du téléphone, dont les comptes de messagerie, les paramètres système, les paramètres d'applications et les applications installées.

1. Sur l'écran d'accueil, touchez  , puis l'onglet **Toutes**.
2. Sous **PERSONNEL**, touchez **Sauvegarder et réinitialiser**.
3. Touchez **Restaurer valeurs d'usine** > **Réinitialiser le téléphone** > **Réinitialiser le téléphone**.

Le téléphone revient à ses paramètres d'usine et redémarre.

 Pour sauvegarder les données importantes de votre téléphone avant de procéder à la réinitialisation, accéder à l'écran **Paramètres** , toucher **Sauvegarder et réinitialiser** et cocher la case **Sauvegarder mes données** .

Mise à jour en ligne

De temps en temps, de nouvelles mises à jour sont disponibles en ligne pour votre téléphone. Chaque nouvelle mise à jour fait l'objet d'une notification. Avant de procéder à une telle opération, assurez-vous que l'espace mémoire du téléphone est suffisant pour le pack de mise à jour.

Pour effectuer cette opération manuellement, touchez  > **À propos du téléphone** > **Mises à jour du système** sur l'écran d'accueil pour rechercher des mises à jour et suivez les instructions afin d'exécuter la mise à jour en ligne.

Accessibilité

Les fonctionnalités d'accessibilité intégrées ou installées peuvent être activées et désactivées.







1. Sur l'écran d'accueil, touchez  , puis l'onglet **Toutes**.
2. Sous **SYSTÈME**, touchez **Accessibilité**.
3. Sélectionnez les fonctionnalités à activer ou désactiver.

📍 Questions fréquentes (FAQ)

Comment libérer plus de mémoire sur le téléphone ?

- Déplacer les fichiers et les pièces jointes stockés sur le téléphone vers une carte microSD.
- Ouvrir l'application **Navigateur** et supprimer le contenu du cache local.
- Désinstaller les applications inutilisées.
- Restaurer la configuration d'usine du téléphone.

Comment économiser la batterie ?

- Si l'accès à Internet n'est pas requis, ouvrez le panneau de notification et touchez  pour éteindre la communication de données mobile.
- Lorsque les services de données sans fil, notamment GPS, Bluetooth et Wi-Fi, ne sont pas requis, ouvrez le panneau de notification et touchez ,  ou  pour les désactiver.
- Toucher  > **Toutes** > **Affichage** pour réduire la luminosité et la durée avant mise en veille. Éteindre l'écran (appuyer sur ) lorsque le téléphone n'est pas utilisé.
- Fermez les applications qui ne sont pas utilisées.
- Diminuez le volume des sonneries.

Comment utiliser une carte microSD pour importer des contacts depuis un autre téléphone ?

Votre téléphone prend uniquement en charge les fichiers de contacts au format .vcf.

1. Enregistrer les contacts à importer dans un fichier .vcf, puis enregistrer le fichier sur une carte microSD.
2. Insérer la carte microSD dans le téléphone. Toucher **Gestionnaire de fichiers** puis **Carte SD** pour trouver le fichier .vcf.
3. Toucher le fichier .vcf. Le téléphone propose automatiquement l'importation des contacts.
4. Toucher **OK** pour importer les contacts.

 Des problèmes de compatibilité peuvent se produire avec les fichiers .vcf créés avec d'autres téléphones et certaines informations de contact peuvent être perdues lors de l'importation.

Comment désactiver la fonction Rotation auto de l'écran ?

Sur l'écran d'accueil, touchez  , puis **Toutes > Affichage** et décochez **Rotation auto de l'écran**.

Comment définir un schéma de déverrouillage d'écran ?

Sur l'écran d'accueil, touchez  , puis **Paramètres généraux > Verrouillage de l'écran > Verrouillage de l'écran > Schéma** et suivez les instructions à l'écran pour établir un profil de déverrouillage d'écran.

Comment modifier le mode de saisie ?

Pendant la rédaction d'un texte, ouvrez le panneau de notification et touchez **Sélectionnez le mode de saisie** pour sélectionner un mode de saisie.

Comment arrêter la chanson en fond sonore ?

Ouvrir le panneau de notification, toucher la chanson en cours pour ouvrir l'écran de lecture, puis toucher  .

Comment revenir à l'écran d'appel ?

Pour revenir à l'interface d'appel à partir d'un autre écran, ouvrez le panneau de notification et touchez l'appel en cours.

Comment déplacer une icône d'application sur l'écran d'accueil ?

Sur l'écran, maintenez l'icône d'application à déplacer et glissez-la vers un autre emplacement.

Comment masquer le clavier virtuel ?

Touchez  pour masquer le clavier.

Comment transférer un message ?

Maintenez le message à transférer et sélectionnez **Transférer** à partir du menu d'options affiché.

Comment redémarrer le téléphone ?

Maintenez la touche  et touchez **Redémarrer > OK** pour redémarrer le téléphone.



Mention légale

Copyright © Huawei Technologies Co., Ltd. 2014. Tous droits réservés.

Aucune partie de ce manuel ne peut être reproduite ou transmise dans toute forme ou par tout moyen que ce soit sans accord préalable par écrit de Huawei Technologies Co., Ltd. et de ses affiliés (« Huawei »).

Le produit décrit dans ce manuel peut inclure des logiciels sous licence de Huawei et d'éventuels concédants. Les clients ne peuvent en aucun cas reproduire, distribuer, modifier, décompiler, désassembler, décrypter, extraire, faire de l'ingénierie inversée, louer ou transférer ledit logiciel, ni en accorder des sous-licences d'utilisation, sauf si la législation en vigueur interdit ces restrictions ou si ces actions sont approuvées par les détenteurs des droits d'auteur concernés.

Marques de commerce et autorisations

 , **HUAWEI** et  sont des marques de commerce ou des marques déposées de Huawei Technologies Co., Ltd.

Android™ est une marque commerciale de Google Inc.

Le nom et les logos *Bluetooth*® sont des marques déposées *Bluetooth SIG, Inc.* et toute utilisation de ces marques par Huawei Technologies Co., Ltd. est effectuée sous licence.

Les autres marques de commerce, produits, services ou noms d'entreprise mentionnés appartiennent à leurs propriétaires respectifs.

Avis

Certaines caractéristiques du produit et certains accessoires décrits dans le présent manuel dépendent du logiciel installé, de ses capacités et des paramètres du réseau local. Par conséquent, ils peuvent ne pas être activés ou être limités par les opérateurs de réseaux locaux ou par les prestataires de services réseau.

De ce fait, les descriptions de ce manuel peuvent ne pas correspondre exactement au produit ou aux accessoires achetés.

Huawei se réserve le droit de changer ou de modifier les informations ou spécifications de ce manuel sans préavis et sans obligation.

Déclaration concernant les logiciels tiers

Huawei ne détient aucun droit de propriété intellectuelle sur les logiciels ou applications tiers fournis avec ce produit. Par conséquent, Huawei n'accorde aucune garantie pour les logiciels et les applications tiers. En outre, Huawei ne délivre pas d'assistance aux clients qui utilisent des logiciels ou des applications tiers et n'est pas responsable de leur fonctionnement et de leur performance.

Ces services tiers peuvent être interrompus ou résiliés à tout moment et Huawei ne garantit pas la disponibilité des contenus ou services. Le contenu et les services sont fournis par des opérateurs tiers via le réseau ou des outils de transmission qui échappent au contrôle de Huawei. Sous réserve des dispositions de la législation en vigueur, il est explicitement indiqué que Huawei ne procède à aucune indemnisation au titre des services rendus par les fournisseurs de services tiers, de l'interruption ou de la résiliation du contenu ou des services tiers et n'en sera nullement responsable.

Huawei ne pourra être tenu responsable de la légalité, de la qualité ou de tout autre aspect des logiciels installés sur ce produit, du chargement ou du téléchargement de contenus tiers, notamment les textes, images, vidéos ou logiciels. Les clients sont responsables des conséquences indésirables, dont l'incompatibilité entre le logiciel et le produit pouvant résulter de l'installation d'un logiciel ou d'un logiciel intégré tiers chargé ou téléchargé.

Ce produit a été développé pour la plate-forme libre Android™. Huawei a opéré les modifications nécessaires sur la plate-forme. Par conséquent, le produit ne prend pas en charge toutes les fonctions de la plate-forme Android standard et peut être incompatible avec le logiciel tiers. Huawei n'offre aucune garantie ou représentation en lien avec cette compatibilité et exclut explicitement toute implication en rapport avec ce surjet.

AVIS DE NON-RESPONSABILITÉ

LES INFORMATIONS DE CE MANUEL SONT FOURNIES « TELLES QUELLES ». SAUF EXIGENCES DES LOIS EN VIGUEUR, AUCUNE GARANTIE, EXPRESSE OU IMPLICITE, N'EST FAITE EN CE QUI CONCERNE LA PRÉCISION, LA FIABILITÉ OU LE CONTENU DU PRÉSENT MANUEL, Y COMPRIS LES GARANTIES IMPLICITES DE QUALITÉ MARCHANDE ET D'ADÉQUATION À UNE FIN PARTICULIÈRE.

DANS LES LIMITES PRÉVUES PAR LA LOI EN VIGUEUR, HUAWEI NE POURRA EN AUCUN CAS ÊTRE TENU RESPONSABLE DE DOMMAGES SPÉCIFIQUES, CONNEXES, INDIRECTS OU CONSÉCUTIFS, OU DE

PERTES DE PROFIT, DE REVENU DE L'ENTREPRISE, DE DONNÉES, DE CLIENTÈLE OU D'ÉCONOMIES ; QUE CES ÉLÉMENTS SOIENT PRÉVISIBLES OU NON.

LA RESPONSABILITÉ MAXIMALE DE HUAWEI (CETTE LIMITATION NE S'APPLIQUE PAS À LA RESPONSABILITÉ DES DOMMAGES CORPORELS DANS LA MESURE OÙ LA LOI EN VIGUEUR AUTORISE CETTE LIMITATION), RÉSULTANT DE L'UTILISATION DU PRODUIT DÉCRIT DANS LE PRÉSENT DOCUMENT EST LIMITÉE AU MONTANT PAYÉ PAR LES CLIENTS À L'ACHAT DU PRODUIT.

Réglementations relatives à l'importation/exportation

Les clients doivent se conformer aux lois et aux réglementations en vigueur relatives à l'exportation et à l'importation et il leur incombe d'obtenir toutes les autorisations et licences administratives nécessaires pour l'exportation, la réexportation ou l'importation du produit mentionné dans ce manuel, y compris le logiciel et les données techniques.

Privacy Policy

Pour une meilleure compréhension de la protection des informations personnelles, référez-vous à la politique de confidentialité à l'adresse <http://consumer.huawei.com/privacy-policy>.



Manufactured under license from DTS Licensing Limited. DTS, the Symbol, & DTS and the Symbol together are registered trademarks & DTS Envelo | Headphone is a trade-mark of DTS, Inc. Product includes software. © DTS, Inc. All Rights Reserved.

Ce guide est fourni à titre de référence uniquement. Le produit réel, y compris sa couleur, sa taille et la disposition de l'écran, peut s'avérer différent. Les déclarations, informations et recommandations de ce guide ne constituent aucunement une garantie, expresse ou tacite.

Veuillez consulter le site <http://consumer.huawei.com/en/support/hotline> pour avoir accès aux dernières mises à jour de la hotline et des adresses email de votre pays ou région.

Modèle : HUAWEI G525-U00
V100R001_01