

SAMSUNG

SM-R820
SM-R825F
SM-R830
SM-R835F

MANUAL DO USUÁRIO

Índice

Primeiros Passos

5 Sobre o Galaxy Watch Active2

5 Leia-me primeiro

10 Visão geral

10 Conteúdo desta embalagem

11 Galaxy Watch Active2

13 Carregador sem fio

14 Bateria

14 Carregar a bateria

16 Carregamento sem fio

17 Carregar a bateria usando o Wireless PowerShare

18 Modo economia de energia

19 Usar o Galaxy Watch Active2

19 Vestir o Galaxy Watch Active2

20 Dicas e precauções da pulseira

20 Conectar ou substituir a pulseira

22 Ligar ou desligar o Galaxy Watch Active2

23 Conectar o Galaxy Watch Active2 com um aparelho móvel

23 Instalar o aplicativo Galaxy Wearable

23 Conectar o Galaxy Watch Active2 com um aparelho móvel via Bluetooth

25 Conexão remota

26 Usar o Galaxy Watch Active2 sem um aparelho móvel

27 Compreendendo a tela

27 Coroa virtual

28 Touchscreen

31 Composição da tela

32 Ativar ou desativar a tela

32 Alternar a tela

34 Tela de bloqueio

35 Relógio

35 Tela do relógio

35 Alterar a aparência do relógio

36 Ativar a função Relógio sempre ligado

37 Modo Só relógio

37 Notificações

37 Painel de notificações

38 Visualizar notificações

39 Selecionar aplicativos para receber notificações

39 Painel rápido

46 Inserir texto

46 Introdução

47 Usar a inserção de voz

48 Usar emoticons

48 Usar o modo de escrita à mão ou o teclado

49 Alterar o modo de entrada

Aplicativos e funções

50 Mensagens

52 Telefone

- 52 Introdução
- 52 Receber chamadas
- 53 Fazer chamadas
- 54 Opções durante chamadas

55 Contatos

56 Samsung Pay

58 Samsung Health

- 58 Introdução
- 61 Atividade diária
- 62 Passos
- 64 Andares
- 65 Exercícios
- 72 Calorias
- 72 Dormir
- 74 Frequência cardíaca
- 76 Estresse
- 78 Food
- 79 Gerenciamento de peso
- 80 Água
- 81 Cafeína
- 82 Together
- 82 Configurações
- 83 Informações adicionais

84 GPS

85 Música

- 85 Introdução
- 85 Reproduzir música
- 85 Importar música
- 86 Reproduzir música em seu Galaxy Watch Active2
- 86 Reproduzir música em seu aparelho móvel

- 86 Reproduzir música sem se conectar a um aparelho móvel

87 Reminder

88 Calendário

89 Bixby

- 89 Introdução

89 Clima

90 Alarme

91 Relógio mundial

91 Contagem regressiva

92 Cronômetro

92 Galeria

- 92 Importar e exportar imagens
- 93 Visualizar imagens
- 94 Apagar imagens

94 Buscar meu telefone

95 Buscar meu relógio

96 Mensagens SOS

97 E-mail

98 Galaxy Store

98 Configurações

- 98 Introdução
- 98 Visores do relógio
- 99 Som e vibração
- 100 Visor
- 100 Avançado
- 102 Conexões
- 107 Aplicativos
- 108 Segurança
- 108 Conta (Conta e backup)
- 109 Acessibilidade
- 110 Geral

- 111 Bateria
- 112 Sobre o relógio
- 112 Conectar a um novo aparelho móvel
- 112 Conectar ao telefone

Aplicativo Galaxy Wearable

113 Introdução

115 Início

- 115 Introdução
- 115 Pagamento
- 115 Notificações
- 115 Aplicativos
- 117 Widgets
- 117 Som e vibração
- 118 Visor
- 118 Avançado
- 119 Adicionar conteúdos ao relógio
- 120 Enviar mensagens SOS
- 120 Buscar meu relógio
- 121 Redes móveis
- 121 Geral
- 121 Acessibilidade
- 122 Samsung Pay
- 122 Bixby
- 122 Conta e backup
- 124 Configurações de sincronização do aparelho móvel
- 124 Atualização de software do Relógio
- 124 Dicas e manual de usuário
- 125 Sobre o relógio

126 Visores do relógio

127 Descobrir

Usar o Galaxy Watch Active2

128 Introdução

128 Usar como um técnico personalizado para sua saúde

- 128 Atingir sua meta de atividade diária
- 129 Gerenciar o estresse e a qualidade do sono
- 129 Experimentar exercícios avançados

130 Usar como uma agenda inteligente

- 130 Verificar as informações do dia
- 130 Gerenciar minha vida diária
- 132 Usar o relógio duplo quando você estiver no exterior
- 132 Usar um lembrete conveniente

Solução de problemas

133 Introdução

Primeiros Passos

Sobre o Galaxy Watch Active2

O Galaxy Watch Active2 é um smartwatch que pode analisar o seu padrão de exercício, gerenciar sua saúde e permitir que você use uma variedade de aplicativos de forma prática para fazer chamadas e tocar música. Você pode iniciar várias funções facilmente ao deslizar a coroa virtual ou iniciar uma função ao simplesmente tocar na tela e também alterar o visor do relógio para combinar com suas preferências.

Conecte seu Galaxy Watch Active2 ao seu aparelho móvel para aumentar sua experiência ou use o Galaxy Watch Active2 sozinho sem conectá-lo ao aparelho móvel.

Leia-me primeiro

Por favor, leia este manual antes de utilizar seu aparelho de forma a garantir um uso seguro e adequado.

- As descrições nesse manual são baseadas nas configurações padrões do aparelho.
- Alguns conteúdos podem estar diferentes em seu aparelho dependendo da região, provedor de serviços, especificações do modelo ou versão de software.
- Conteúdos (de alta qualidade) que requerem alto processamento e uso elevado da memória RAM irão afetar o desempenho geral do aparelho. Aplicativos relacionados ao conteúdo podem não funcionar adequadamente dependendo das especificações do aparelho e do ambiente em que é utilizado.
- A Samsung não é responsável por problemas no funcionamento causados por aplicativos de qualquer outro fornecedor diferente da Samsung.
- A Samsung não é responsável por problemas no funcionamento ou incompatibilidades causadas pela alteração das configurações por parte do usuário no sistema operacional. Tentar personalizar o sistema operacional pode fazer com que seu Galaxy Watch Active2 ou aplicativos não funcionem de forma adequada.
- Softwares, fontes de som, papéis de parede, imagens e outras mídias fornecidas com este Galaxy Watch Active2 estão licenciadas para uso limitado. Extrair e utilizar estes materiais para comercialização ou outros propósitos são infrações à lei dos direitos autorais. Os usuários são inteiramente responsáveis pelo uso ilegal de mídia.

- Podem existir cobranças adicionais de acesso referentes à transmissão de dados, tais como mensagens, transferências e downloads, sincronização automática ou utilização de serviços de localização dependendo do seu plano de dados. Para grandes transferências de dados, é recomendável utilizar a função Wi-Fi.
- Aplicativos padrão que vão instalados no Galaxy Watch Active2 estão sujeitos a atualizações e podem deixar de ser compatíveis sem aviso prévio. Se você tiver dúvidas sobre um aplicativo fornecido com o Galaxy Watch Active2, contate a Central de Atendimento Samsung. Para aplicativos instalados pelo usuário, contate as operadoras de serviço.
- Alterar o sistema operacional do Galaxy Watch Active2 ou instalar softwares de fontes não oficiais pode resultar em mau funcionamento do Galaxy Watch Active2, corrupção ou perda de dados. Essas ações são violações do seu contrato de licença Samsung e anularão sua garantia.
- Algumas funções podem não funcionar conforme descritas neste manual, dependendo do fabricante e modelo do aparelho móvel conectado ao Galaxy Watch Active2.
- Você pode ver a tela claramente mesmo em luz solar direta ao ajustar automaticamente o nível de contraste baseado no ambiente ao seu redor. Devido a natureza do Galaxy Watch Active2, a exposição de gráficos por longos períodos pode resultar em imagens persistentes (desvanecendo na tela) ou efeito duplicado.
 - Recomenda-se não usar gráficos fixos em parte ou em todo o touchscreen por longos períodos e desativar a tela quando o Galaxy Watch Active2 não estiver sendo utilizado.
 - Você pode definir a tela para desligar automaticamente quando não estiver usando-a. Toque em  (**Config.**) na Tela de aplicativos do Galaxy Watch Active2, toque em **Visor** → **Tempo lim. da tela** e depois selecione o período que deseja que o aparelho aguarde antes de desativar a tela.
 - Para definir a tela para ajustar automaticamente seu brilho baseado nos ambientes, toque em  (**Config.**) na Tela de aplicativos do Galaxy Watch Active2, toque em **Visor** → **Brilho baixo automático** e deslize o seletor **Desligado** para ativá-lo.
- Dependendo do país ou do modelo, alguns aparelhos precisam receber a aprovação da Comissão Federal de Comunicações (FCC).

Se o seu aparelho for aprovado pela FCC, você poderá visualizar a FCC ID do Galaxy Watch Active2. Para ver a FCC ID, toque em  (**Config.**) na Tela de aplicativos do Galaxy Watch Active2, toque em **Sobre o relógio** → **Aparelho**.
- Dependendo do país, você poderá visualizar informações regulamentares no Galaxy Watch Active2. Para ver as informações, toque em  (**Config.**) na Tela de aplicativos do Galaxy Watch Active2, toque em **Sobre o relógio** → **Inform. legais**.

Resistência à água e poeira

Seu aparelho é resistente à água e à poeira. Sigas estas dicas cuidadosamente para manter a resistência de seu aparelho contra água e poeira. Não fazer isso pode resultar em danos ao seu aparelho.

- Não exponha o aparelho em **água com alta pressão**. Não aplique pressão aquática no relógio, como mergulhar.
- Não use seu relógio ao mergulhar com snorkel ou realizar qualquer esporte aquático em água com correnteza. Ele foi desenvolvido para uso regular em condições normais de natação como em piscinas ou em praias.
- Se o aparelho ou suas mãos estiverem molhados, seque-os completamente antes de manuseá-lo.
- Se o aparelho for exposto à água, seque-o completamente com um pano macio e limpo. Se o aparelho for exposto a outros líquidos como água salgada, água ionizada, água com detergente, óleo, perfume, protetor solar, sabonete líquido ou produtos químicos como cosméticos, enxague-o em água corrente e seque-o completamente com um pano macio e limpo. Não seguir essas instruções podem afetar a aparência e o desempenho do aparelho.
- Não desmonte seu aparelho. As funções de resistência à água e poeira do aparelho podem ser danificadas.
- Não exponha seu aparelho a mudanças bruscas de temperatura do ar ou da água.
- Não seque seu aparelho com aparelhos de secagem como um secador.
- A função de resistência à água do aparelho pode ser danificada na sauna.
- **Se o aparelho tiver sido mergulhado em água ou o microfone ou o alto-falante estiverem molhados**, o som poderá não reproduzir claramente durante uma chamada.
- O touchscreen e outras funções podem não funcionar adequadamente **se o aparelho for usado na água ou em outros líquidos**.
- **Seu aparelho foi testado em ambiente controlado e certificado como resistente à água e à poeira em situações e condições específicas. (Cumprir com os requisitos de resistência à água em 50m de profundidade de água como descrito no padrão internacional ISO 22810:2010 e seu aparelho pode ser usado em água rasa. Cumprir com os requisitos de resistência à poeira como descrito na classificação IEC 60529 IP6X).**

Precauções para o superaquecimento

Se sentir desconforto enquanto estiver usando o relógio pare de usá-lo e remova-o de seu pulso.

Para evitar problemas, tais como mau funcionamento do relógio, desconforto na pele ou ferimentos e drenagem da bateria, um aviso aparecerá no relógio se ele atingir uma temperatura específica. Quando o aviso inicial aparecer, todas as funções do relógio serão desativadas até que ele esfrie a uma temperatura específica. Entretanto, a função chamada de emergência ficará disponível no modelo LTE.

Se a temperatura do relógio continuar a aumentar, um segundo aviso irá aparecer. Neste momento, o relógio será desligado. Não use o relógio até ele esfriar a uma temperatura específica. Entretanto, ao usar o modo LTE, a função chamada de emergência que foi conectada anteriormente permanecerá ativa até que você termine, mesmo que o segundo aviso apareça.

Limpar e controlar o Galaxy Watch Active2

Siga os passos abaixo para garantir que seu Galaxy Watch Active2 funcione adequadamente e mantenha sua aparência. Não fazer isso pode danificar o Galaxy Watch Active2 e causar irritação da pele.



As pulseiras disponíveis podem variar dependendo do país ou do modelo.

Certifique-se de limpar corretamente e manter sua pulseira de maneira adequada.

- Desligue o Galaxy Watch Active2 e remova a pulseira antes de limpá-lo.
- Evite que o relógio seja exposto à poeira, suor, tinta, óleo e produtos químicos como cosméticos, spray antibacteriano, sabonete líquido, detergente e inseticidas. As partes externas e internas do Galaxy Watch Active2 podem ser danificadas ou podem ter um mau desempenho. Se o seu Galaxy Watch Active2 for exposto a qualquer uma das substâncias anteriormente mencionadas, utilize um pano macio e sem fiapos para limpá-lo.
- Não use sabão, agentes de limpeza, materiais abrasivos e ar comprimido ao limpar o seu Galaxy Watch Active2 e não use lavadoras de ondas ultrassônicas ou fontes de calor externas. Fazer isso poderá danificar o Galaxy Watch Active2. Irritação da pele pode ser causada por sabão, sabonetes líquidos, ou agentes de limpeza deixados no Galaxy Watch Active2.
- Ao remover protetor solar, loção ou óleo, use um detergente sem sabão, em seguida, enxague e seque o seu Galaxy Watch Active2 completamente.
- Limpe o seu pulso e a pulseira após o exercício ou transpirar. Limpe a pulseira com água limpa e um pouco de álcool antisséptico e seque-a completamente.
- Se a pulseira de borracha manchar ou conter quaisquer materiais, limpe-a com uma escova de dente de cerdas macias umedecidas.

- A pulseira de couro não é resistente à água. Não nade nem tome banho enquanto usa a pulseira de couro.
- A pulseira de couro pode sujar com óleo ou cosméticos devido às características naturais do couro. Tome cuidado para não expor a pulseira de couro a esses materiais.
- Evite expor a pulseira de couro do Galaxy Watch Active2 diretamente à luz do sol, à água e à ambientes quentes ou úmidos. Fazer isso pode alterar a cor e a forma da pulseira de couro. Se a pulseira de couro molhar, limpe-a imediatamente com um pano macio sem fiapos e seque-a em um local à sombra bem ventilado.
- Quando sua pulseira de couro sujar, limpe-a com um pano macio e sem fiapos. Se necessário, umedeça ligeiramente um pano na água.

Tenha cuidado se for alérgico a quaisquer materiais no Galaxy Watch Active2

- A Samsung testou os materiais nocivos encontrados no Galaxy Watch Active2 interna e externamente através de autoridades certificadas, incluindo o teste para todos os materiais que entram em contato com a pele, teste de toxicidade da pele e teste de vestir o Galaxy Watch Active2.
- O Galaxy Watch Active2 contém níquel. Tome as precauções necessárias se a sua pele é sensível ou se você é alérgico a quaisquer materiais encontrados no Galaxy Watch Active2.
 - **Níquel:** o Galaxy Watch Active2 contém uma pequena quantidade de níquel, que está abaixo do seu ponto de referência limitado pela norma REACH europeia. Você não será exposto ao níquel dentro do Galaxy Watch Active2 e ele passou no teste de certificação internacional. No entanto, se você é sensível ao níquel, tenha cuidado ao utilizar o Galaxy Watch Active2.
- Apenas os materiais observados os padrões da Comissão de Segurança de Produtos dos EUA (CPSC), os regulamentos dos países europeus, e outras normas internacionais são usados para fabricar um Galaxy Watch Active2.

Ícones de instrução



Aviso: situações que podem prejudicar você ou terceiros.



Atenção: situações que podem danificar seu aparelho ou outro equipamento.



Nota: notas, dicas de uso ou informações adicionais.

Visão geral

Conteúdo desta embalagem

Consulte o Guia rápido para saber o conteúdo da embalagem.



- Os itens fornecidos com o Galaxy Watch Active2 e todos os acessórios disponíveis podem ser diferentes dependendo do país ou operadora.
- Os itens fornecidos são desenvolvidos apenas para este Galaxy Watch Active2 e podem não ser compatíveis com outros aparelhos.
- Imagens e especificações estão sujeitas a mudanças sem aviso prévio.
- Você pode comprar acessórios adicionais com seu revendedor Samsung local. Certifique-se de que eles são compatíveis com seu Galaxy Watch Active2 antes de comprá-los.
- Alguns acessórios exceto o Galaxy Watch Active2, podem não possuir a mesma certificação à resistência para água e poeira.
- Utilize somente softwares aprovados pela Samsung. Utilizar acessórios não aprovados podem causar problemas de desempenho e mau funcionamento que não são cobertos pela garantia.
- A disponibilidade de todos os acessórios está sujeita a mudanças dependendo exclusivamente das empresas de fabricação. Para mais informações sobre os acessórios disponíveis, consulte o site da Samsung.

Galaxy Watch Active2

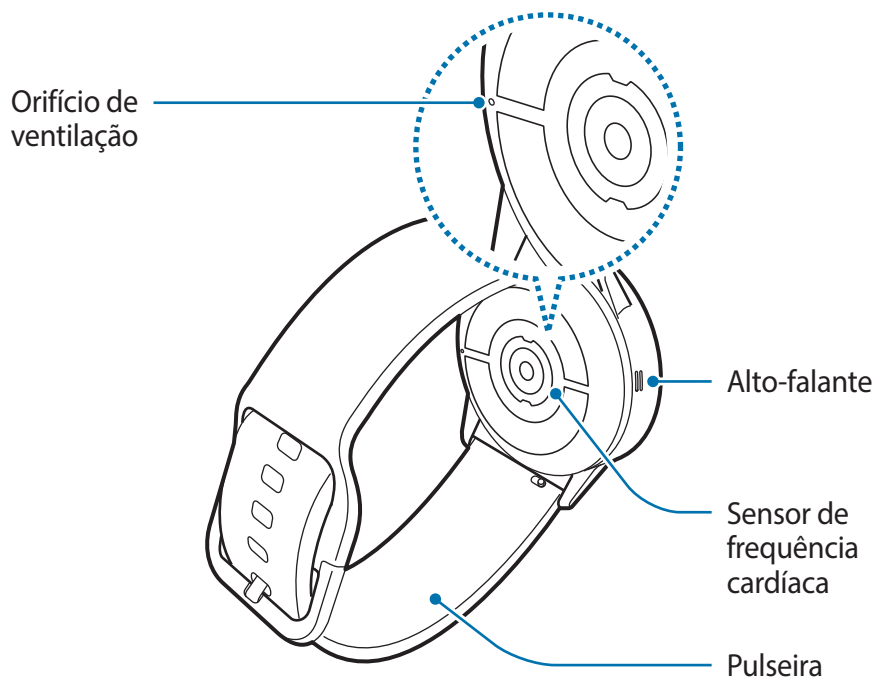
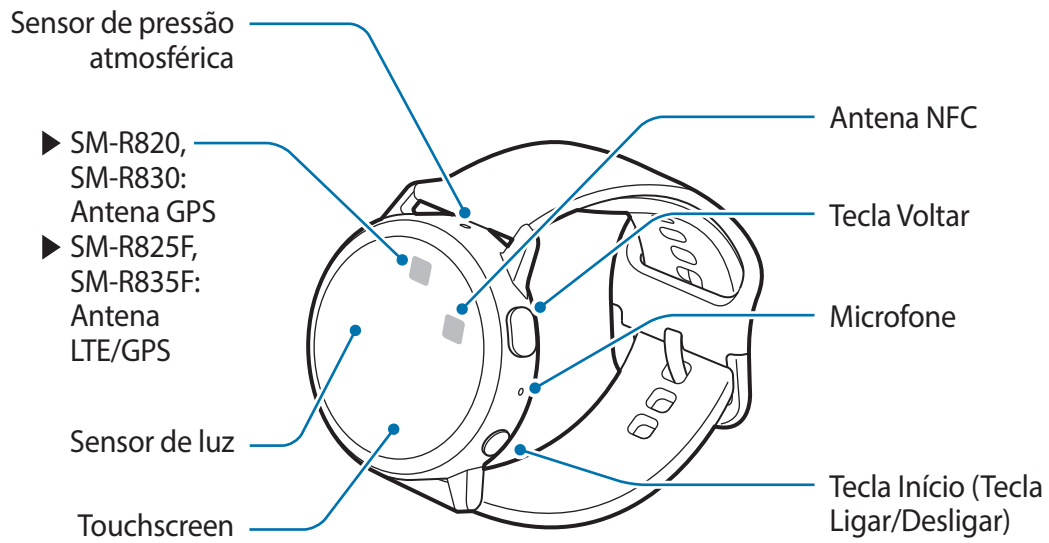



- Seu relógio contém ímãs que podem afetar dispositivos médicos como marca-passos ou cardioversores-desfibriladores implantáveis. Se estiver usando quaisquer destes dispositivos médicos, mantenha seu relógio a uma distância segura deles e consulte seu médico antes de usar o relógio.
- Mantenha uma distância segura entre seu dispositivo e objetos que são afetados por ímãs. Objetos como cartões de crédito, cadernetas, cartões de acesso, cartões de embarque ou cartões de estacionamento podem ser danificados ou desativados pelos ímãs do dispositivo.





- Ao usar alto-falantes, como ao reproduzir arquivos de mídia ou durante chamadas, não coloque o Galaxy Watch Active2 perto de seus ouvidos.
- Certifique-se de que a pulseira esteja limpa. Contato com elementos contaminantes, tais como poeira e tinta, pode causar manchas na pulseira que não possam ser completamente removidas.
- Não insira objetos afiados no sensor de pressão atmosférica, no orifício de ventilação ou no microfone. Os componentes internos do Galaxy Watch Active2 podem ser danificados juntamente com a função de resistência à água.
- Se você usar o aparelho com o seu corpo de vidro ou acrílico quebrado, pode haver um risco de ferimento. Utilize o aparelho somente após o reparo em um Serviço Autorizado Samsung.





- Problemas de conectividade e esgotamento da bateria poderão ocorrer nas seguintes situações:
 - Se você colar adesivos metálicos na área da antena do Galaxy Watch Active2
 - Se você cobrir a área da antena do Galaxy Watch Active2 com suas mãos ou com outros objetos enquanto utiliza certas funções como chamadas ou conexão de dados móveis
- Não cubra a área do sensor de luz com acessórios para a tela como protetores ou adesivos. Isso pode causar mau funcionamento do sensor.
- Certifique-se que o microfone do Galaxy Watch Active2 não está obstruído ao falar nele.
- O orifício de ventilação garante que as peças e sensores do Galaxy Watch Active2 funcionem corretamente ao usar o Galaxy Watch Active2 em ambientes onde a pressão atmosférica muda.

Teclas

Tecla	Função
 Início/Ligar/Desligar	<ul style="list-style-type: none">• Mantenha pressionada para ligar ou desligar o Galaxy Watch Active2.• Pressione para ativar a tela.• Mantenha pressionada por mais de 7 segundos para reiniciar o Galaxy Watch Active2.• Pressione para abrir a Tela de aplicativos quando você estiver na Tela do relógio.• Pressione para abrir a Tela do relógio quando você estiver em qualquer outra tela.
 Voltar	<ul style="list-style-type: none">• Pressione para retornar à tela anterior.

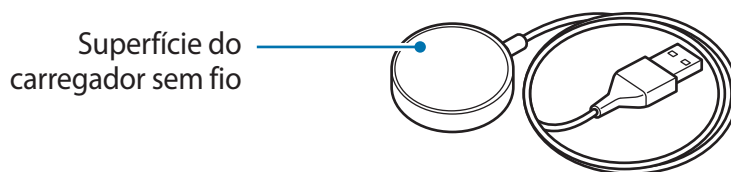
Carregador sem fio



 Não exponha o carregador sem fio à água pois ele não possui a mesma certificação de resistência à água e poeira que o seu Galaxy Watch Active2.

Bateria

Carregar a bateria

Carregue a bateria antes de utilizar o aparelho pela primeira vez ou quando a bateria estiver sem uso por um longo período.



Use somente baterias, carregadores e cabos aprovados pela Samsung. Baterias, carregadores e cabos incompatíveis podem causar sérios ferimentos ou danos ao seu Galaxy Watch Active2.



- Conectar o carregador incorretamente pode causar sérios danos ao telefone. Qualquer dano causado por mau uso não é coberto pela garantia.

- Use somente carregadores sem fio fornecidos com o relógio. O Galaxy Watch Active2 pode não carregar corretamente com carregador de terceiros.



Para economizar energia, retire o carregador quando não estiver em uso. O carregador não possui um botão Liga/Desliga, então você deve retirá-lo da tomada para evitar desperdício de energia. O carregador deve permanecer na tomada e facilmente acessível enquanto carrega.

- 1 Conecte o carregador sem fio no carregador e o carregador em uma tomada.
- 2 Coloque o Galaxy Watch Active2 no carregador sem fio alinhando o centro da parte traseira de seu Galaxy Watch Active2 com o centro do carregador sem fio.

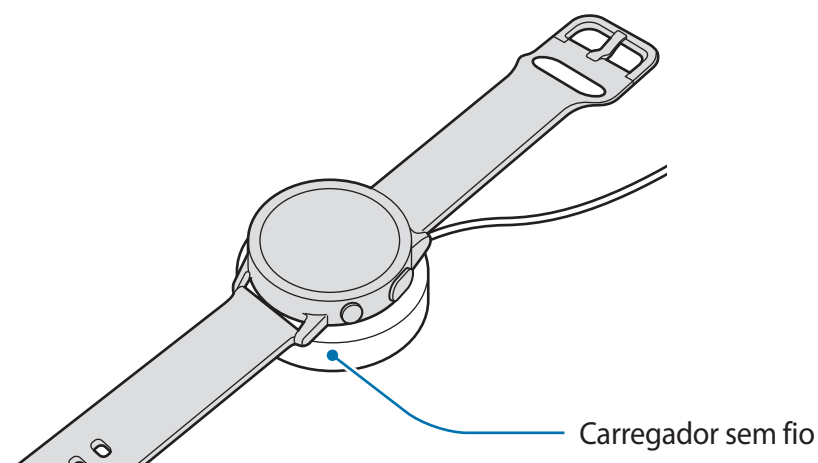

- 3 Desconecte o Galaxy Watch Active2 da base do carregador depois que ele estiver completamente carregado. Primeiro, desconecte o carregador sem fio do carregador e depois desconecte o carregador da tomada.

Verificar o status do carregamento

Pressione qualquer tecla do Galaxy Watch Active2 para ativar a tela enquanto estiver no carregador sem fio.

Durante a carga da bateria quando o Galaxy Watch Active2 estiver desligado, pressione qualquer tecla para verificar o estado do carregamento na tela.

Dicas de carregamento da bateria e precauções

- Se houver obstruções entre o Galaxy Watch Active2 e o carregador sem fio, o Galaxy Watch Active2 poderá não carregar adequadamente. Evite que o Galaxy Watch Active2 e o carregador sem fio entrem em contato com suor, líquidos ou poeira.
- Quando o nível da bateria estiver baixo, o ícone da bateria aparecerá vazio.
- Se a bateria estiver completamente descarregada, o Galaxy Watch Active2 não poderá ser ligado imediatamente quando o carregador sem fio for conectado. Permita que ele carregue por alguns minutos antes de tentar ligar o Galaxy Watch Active2.
- Se usar várias aplicações ao mesmo tempo, a bateria descarregará rapidamente. Para evitar desconexão da rede ou esgotar a bateria durante uma transferência de dados, use sempre esses aplicativos após carregar completamente a bateria.
- Usar uma fonte de energia diferente do carregador USB, por exemplo, um computador, pode resultar em lentidão ao carregar a bateria devido à corrente elétrica ser mais baixa.
- Se o Galaxy Watch Active2 estiver sendo carregado com outros aparelhos através de um multi carregador, o carregamento poderá demorar.
- O Galaxy Watch Active2 pode ser utilizado enquanto carrega, porém pode levar mais tempo para carregar a bateria completamente.
- Se o Galaxy Watch Active2 receber uma fonte de alimentação instável enquanto carrega, o touchscreen pode não funcionar. Se isso acontecer, desconecte o Galaxy Watch Active2 do carregador sem fio.
- O Galaxy Watch Active2 pode aquecer enquanto carrega. Isto é normal e não deve afetar a vida útil ou desempenho do Galaxy Watch Active2. Se a bateria aquecer mais do que o normal, para a sua segurança, o carregador pode parar de funcionar. Se isto ocorrer, continue o carregamento do Galaxy Watch Active2 após o seu resfriamento removendo-o do carregador sem fio.
- Se você carregar o Galaxy Watch Active2 com o conector multifuncional molhado, o Galaxy Watch Active2 pode ser danificado. Seque o conector multifuncional completamente antes de carregar o Galaxy Watch Active2.
- Se o seu Galaxy Watch Active2 não carregar adequadamente, leve-o para um Serviço Autorizado Samsung.
- Evite usar cabos USB entortados ou danificados. Se o cabo USB estiver danificado, pare de usá-lo.

Carregamento sem fio

O Galaxy Watch Active2 possui uma bobina de carregamento sem fio embutida. Você pode carregar a bateria usando um carregador sem fio ou outro dispositivo que funcione como carregador sem fio. O carregador e outros dispositivos que funcionam como carregadores sem fio são vendidos separadamente.

Carregar a bateria com um carregador sem fio

- 1 Posicione o centro da parte traseira do Galaxy Watch Active2 com o centro do carregador.

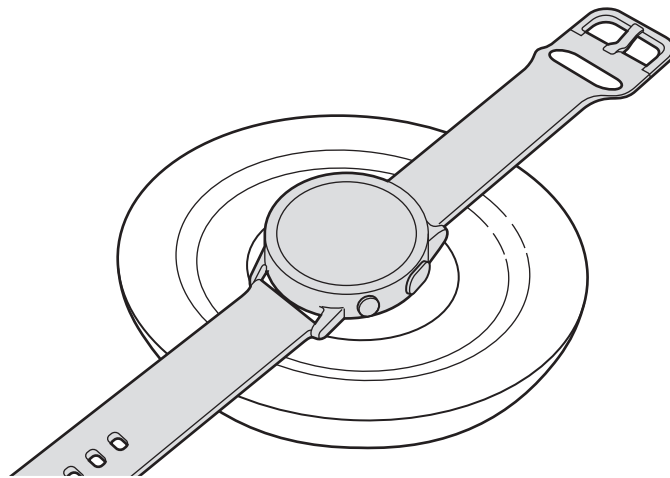

- 2 Desconecte o Galaxy Watch Active2 do carregador sem fio depois que ele estiver completamente carregado.



Cuidados com o carregamento sem fio

Não coloque o Galaxy Watch Active2 no carregador sem fio quando materiais condutores como objetos de metal e magnéticos estiverem entre o Galaxy Watch Active2 e o carregador sem fio.

O Galaxy Watch Active2 pode não carregar adequadamente, superaquecer e o Galaxy Watch Active2 e os cartões podem ser danificados.



- Se utilizar o carregador sem fio em áreas com sinal de rede fraco, você poderá perder a recepção do sinal de rede.
- Use apenas carregadores sem fio aprovados pela Samsung. Se usar carregadores sem fio de outros fabricantes, a bateria pode não carregar corretamente.
- Para mais informações sobre os carregadores sem fio disponíveis, consulte o site da Samsung.

Carregar a bateria usando o Wireless PowerShare

Você pode carregar seu Galaxy Watch Active2 com a bateria do aparelho que funciona como um carregador sem fio. Você ainda pode carregar seu Galaxy Watch Active2 mesmo enquanto está carregando, o aparelho funciona como um carregador sem fio. Dependendo dos tipos de acessórios ou capa que está sendo usada, a função Wireless PowerShare pode não operar corretamente. É recomendado remover qualquer cobertura que esteja sendo usada no aparelho que funciona como um carregador antes de usar esta função.



Não use fones de ouvido Bluetooth enquanto carrega outro aparelho. Fazer isso pode afetar aparelhos próximos.

1 Posicione o centro da parte traseira do Galaxy Watch Active2 no centro do aparelho que atua como um carregador sem fio.



- A posição da bobina de carregamento sem fio pode variar dependendo do modelo do aparelho. Ajuste o aparelho ou o Galaxy Watch Active2 para que eles se conectem adequadamente.
- Algumas funções que funcionam durante o uso do Galaxy Watch Active2, não estão disponíveis durante o compartilhamento de energia.

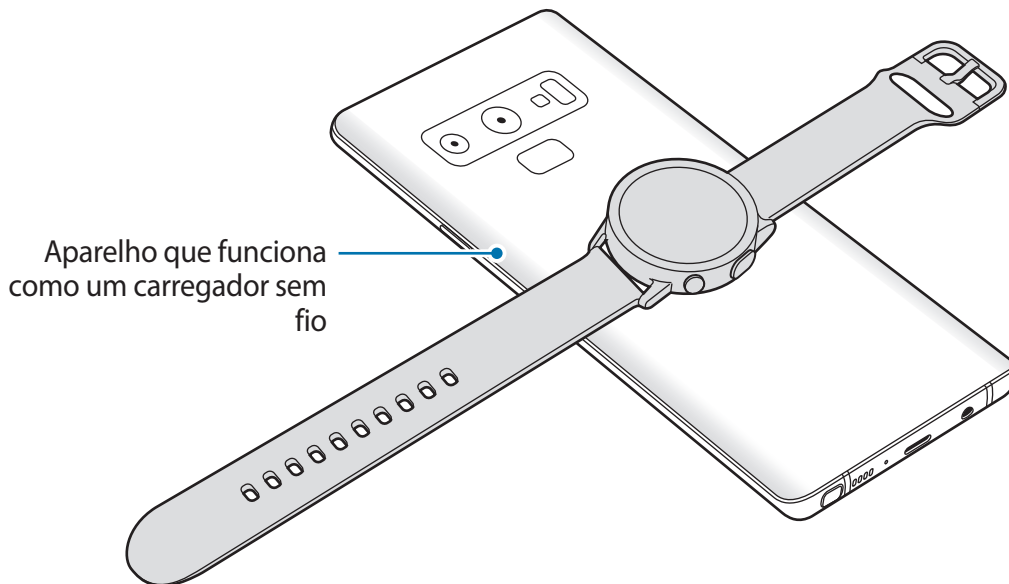

2 Depois de completamente carregado, desconecte o Galaxy Watch Active2 do aparelho.







- Para carregar corretamente, não mova ou use o aparelho ou o Galaxy Watch Active2 durante o carregamento.
- O carregamento do seu Galaxy Watch Active2 pode ser menor que a quantidade compartilhada nele pelo aparelho que está funcionando como um carregador sem fio.
- Ao carregar o Galaxy Watch Active2 enquanto carrega o aparelho que funciona como um carregador sem fio, a velocidade do carregamento pode diminuir ou o Galaxy Watch Active2 pode não carregar corretamente, dependendo do tipo de carregador.
- A velocidade do carregamento pode variar dependendo da condição do aparelho que funciona como carregador sem fio ou dos arredores.
- Se a energia restante da bateria do aparelho reduzir para um determinado nível, o compartilhamento de energia será interrompido.
- Para saber mais sobre os aparelhos disponíveis que funcionam como carregadores sem fio, consulte o site da Samsung.



Modo economia de energia

Ative o Modo economia de energia para estender o tempo de uso dela.

- Exibe cores na tela com tons de cinza.
- Desativa as funções rede móvel e Wi-Fi.
- Limita todas as funções exceto para funções de chamada, mensagem e notificações.
- Limita o desempenho do processador do Galaxy Watch Active2.

Na Tela de aplicativos, toque em  (Config.) → **Bateria** → **Economia de energia** → .

Como alternativa, toque em  →  no painel rápido para ativar o Modo economia de energia.

Para desativar este modo, toque em **DESLIGAR** na parte inferior da tela do Modo economia de energia e toque em . Como alternativa, toque em  no painel rápido para desativar o Modo economia de energia.

Usar o Galaxy Watch Active2

Vestir o Galaxy Watch Active2

Abra o fecho e posicione a pulseira ao redor do pulso. Ajuste a pulseira em seu pulso, feche com o pino e depois pressione o fecho para travar. Se a pulseira estiver muito apertada em seu pulso, use no próximo buraco.

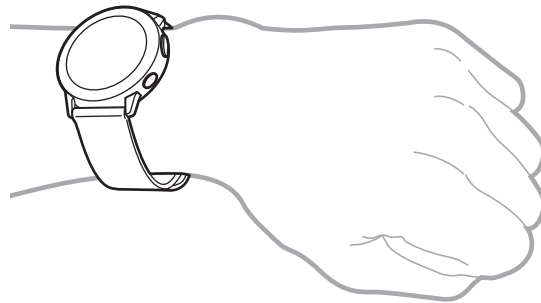

Não entorte a pulseira excessivamente. Fazer isso poderá danificar o Galaxy Watch Active2.



- Para medir sua frequência cardíaca de um modo mais preciso com o Galaxy Watch Active2, vista-o firmemente em seu antebraço logo acima do pulso.
- Quando certos materiais entram em contato com a parte traseira do Galaxy Watch Active2, ele pode reconhecer que você está usando-o em seu pulso.
- Se o seu Galaxy Watch Active2 registrar que não ocorreu um movimento por mais de 10 minutos, seu Galaxy Watch Active2 pode reconhecer que você não está usando-o em seu pulso.

Dicas e precauções da pulseira

- Ao usar o Galaxy Watch Active2 por um longo tempo ou fazer um exercício de alta intensidade com ele, irritação de pele pode ocorrer devido à fricção e pressão. Se estiver usando seu Galaxy Watch Active2 por um longo tempo, remova-o de seu pulso e não utilize o Galaxy Watch Active2 por algumas horas.
- Irritação da pele pode ocorrer devido a uma alergia, fatores ambientais, outros fatores, ou quando sua pele é exposta ao sabão ou suor por longos períodos. Neste caso, pare de usar o seu Galaxy Watch Active2 e aguarde 2 ou 3 dias para que diminuam os sintomas. Se os sintomas persistirem ou piorarem, contate imediatamente o seu médico.
- Certifique-se de que a sua pele está seca antes de usar o Galaxy Watch Active2. Se usar o Galaxy Watch Active2 molhado por um longo tempo, sua pele pode ser afetada.
- Se usar o seu Galaxy Watch Active2 na água, remova materiais estranhos de sua pele e o Galaxy Watch Active2 e seque-os completamente para evitar a irritação da pele.
- Não utilize quaisquer acessórios, exceto o Galaxy Watch Active2 na água.

Conectar ou substituir a pulseira

Conecte a pulseira antes de usar seu Galaxy Watch Active2. Você pode desconectar a pulseira do Galaxy Watch Active2 para substituí-la por uma nova.



- A pulseira fornecida pode variar dependendo do seu modelo.
- O tamanho da pulseira fornecida pode variar dependendo do seu modelo. Use a pulseira adequada que se encaixe no tamanho do seu modelo.

Conectar a pulseira

- 1 Insira uma extremidade do pino da nova pulseira no corpo do Galaxy Watch Active2.

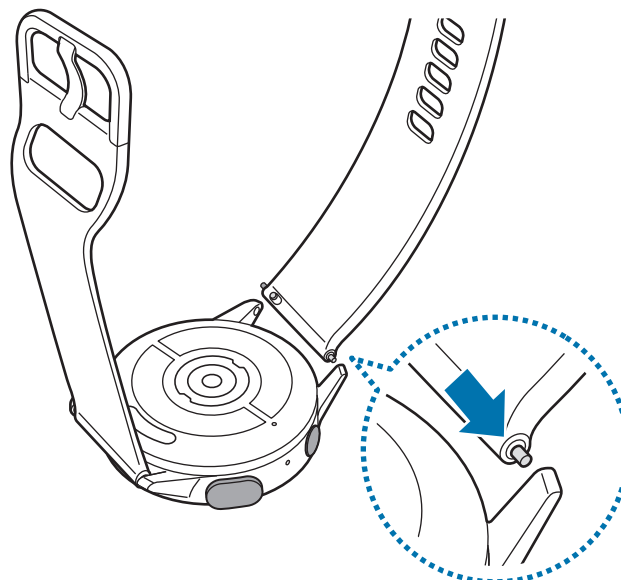

2 Deslize o pino da pulseira para dentro e conecte a pulseira.

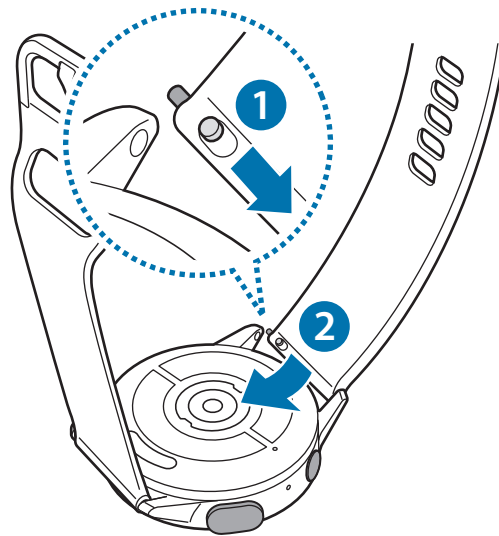

Substituir a pulseira

1 Deslize o pino da pulseira para dentro.

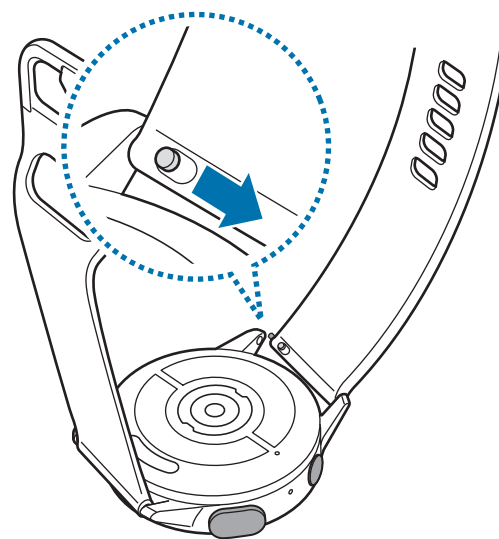

2 Puxe a pulseira para fora do corpo do Galaxy Watch Active2.

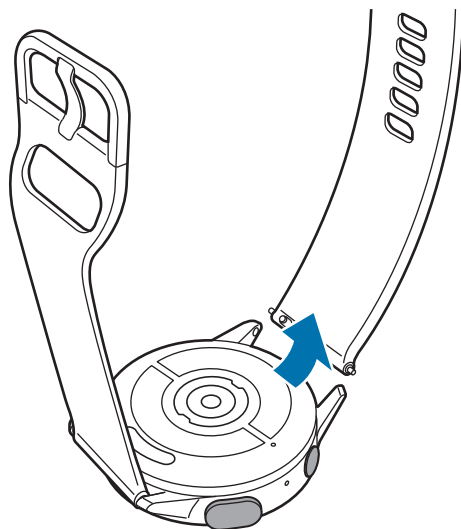

3 Conecte a nova pulseira em seu Galaxy Watch Active2.

Ligar ou desligar o Galaxy Watch Active2

Mantenha pressionada a Tecla Início (Ligar/Desligar) por alguns segundos para ligar o Galaxy Watch Active2.

Ao ligar o Galaxy Watch Active2 pela primeira vez ou restaurá-lo, instruções na tela irão aparecer para baixar e instalar o aplicativo Galaxy Wearable em seu aparelho móvel.

Para desligar o Galaxy Watch Active2, mantenha pressionada a Tecla Início (Ligar/Desligar) e, em seguida, toque em **Desligar**.

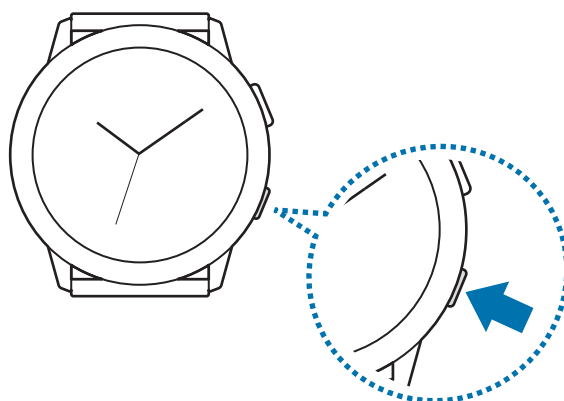

Siga todos os avisos e instruções recomendados pelo pessoal autorizado em áreas onde aparelhos sem fio são proibidos, tais como aviões e hospitais.

Reiniciar o Galaxy Watch Active2

Se o seu Galaxy Watch Active2 estiver travado e sem operação mantenha pressionada a Tecla Início (Ligar/Desligar) por mais de 7 segundos para reiniciá-lo.

Conectar o Galaxy Watch Active2 com um aparelho móvel

Instalar o aplicativo Galaxy Wearable

Você pode usar várias outras funções após conectar seu Galaxy Watch Active2 com um smartphone. Para conectar o Galaxy Watch Active2, instale o aplicativo Galaxy Wearable no aparelho móvel.

Dependendo de seu aparelho, você poderá baixar o aplicativo Galaxy Wearable nos seguintes locais:

- Aparelhos Android Samsung: **Galaxy Store, Play Store**
- Outros aparelhos Android: **Play Store**



Você não pode instalar o Galaxy Wearable em aparelhos que não suportem a sincronização Galaxy Watch Active2. Certifique-se de que seu aparelho móvel é compatível com o Galaxy Watch Active2.

Conectar o Galaxy Watch Active2 com um aparelho móvel via Bluetooth

Galaxy Watch Active2

1 Ligue o Galaxy Watch Active2 e deslize de baixo para cima na tela.
Uma tela aparecerá sobre o download e a instalação do aplicativo Galaxy Wearable.

2 Toque em  para selecionar o idioma e siga as instruções na tela.



Se desejar usar seu Galaxy Watch Active2 sem conectá-lo com um aparelho móvel, consulte [Usar o Galaxy Watch Active2 sem um aparelho móvel](#).

Aparelho móvel

3 Inicie o aplicativo **Galaxy Wearable**.

Se necessário, atualize o aplicativo Galaxy Wearable para a versão mais recente.

4 Toque em **Começar**.

5 Selecione seu relógio na tela.

Se não conseguir encontrar seu aparelho, toque em **O meu não está aqui**.

6 Siga as instruções na tela para completar a conexão.

Ao completar a conexão, um tutorial irá aparecer na tela do Galaxy Watch Active2 e na tela do aparelho móvel. Siga as instruções na tela para aprender os controles básicos do Galaxy Watch Active2.

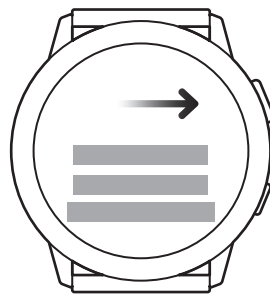

- Os métodos de conexão e capturas de telas podem variar dependendo do tipo do seu aparelho móvel e da versão de software dele.
- O Galaxy Watch Active2 é menor que aparelhos móveis normais então a qualidade da rede é menor, especialmente em áreas com sinal fraco ou má recepção. Ao usar seu Galaxy Watch Active2 sem conectar a um aparelho móvel ou quando uma conexão Bluetooth estiver indisponível, sua rede móvel ou a conexão da internet pode ser ruim ou se desconectar.
- Ao conectar seu Galaxy Watch Active2 a um aparelho móvel pela primeira vez após restaurá-lo, a bateria do Galaxy Watch Active2 pode esgotar mais rápido enquanto sincroniza dados como contatos.
- Os smartphones suportados e funções podem variar dependendo do seu país, provedor de serviços e fabricante.

Conectar o Galaxy Watch Active2 a um novo aparelho móvel

Ao conectar o Galaxy Watch Active2 a um novo aparelho móvel, o Galaxy Watch Active2 será reiniciado. Quando uma solicitação aparecer antes de conectar seu Galaxy Watch Active2 a um novo aparelho, toque em **Fazer backup de dados** para fazer o backup dos dados armazenados com segurança. Consulte [Gerenciar os dados no Galaxy Watch Active2](#) para saber mais sobre o backup do seu Galaxy Watch Active2.

1 Na Tela de aplicativos, toque em  (**Config.**) → **Conectar ao novo telefone** → .

A conexão entre o seu Galaxy Watch Active2 e o seu aparelho móvel encerrará. Depois de uma restauração rápida, ele entrará automaticamente no modo de pareamento Bluetooth.

2 Em seu smartphone, inicie o aplicativo **Galaxy Wearable** para conectá-lo ao seu Galaxy Watch Active2.



Se o smartphone ao qual pretende conectar já estiver conectado a outro aparelho, inicie o aplicativo **Galaxy Wearable** em seu smartphone e toque em  → **Adicionar novo aparelho** para conectar com um novo aparelho.

Conexão remota

Seu Galaxy Watch Active2 e seu aparelho móvel estão conectados via Bluetooth. Quando uma conexão Bluetooth não estiver disponível, você pode conectar remotamente o Galaxy Watch Active2 em seu aparelho móvel usando sua Samsung account através de uma rede móvel ou de uma rede Wi-Fi. Isso permite que você continue recebendo notificações de seu aparelho móvel.



Se esta função não estiver ativada, inicie o aplicativo **Galaxy Wearable** em seu aparelho móvel, toque em **Início** → **Conta e backup** e deslize o seletor **Conexão remota**.

Usar o Galaxy Watch Active2 sem um aparelho móvel

Você pode usar o Galaxy Watch Active2 sem conectá-lo a um aparelho móvel. Use seu Galaxy Watch Active2 de forma prática sem conectá-lo a um aparelho móvel enquanto pratica atividades ao ar livre como escaladas ou treinos. Você pode definir para usar o Galaxy Watch Active2 sem um aparelho móvel ao ligar o Galaxy Watch Active2 pela primeira vez ou restaurá-lo.



- Algumas funções não estarão disponíveis ao usar seu Galaxy Watch Active2 sem conectar com um aparelho móvel.
- Visite o site www.samsung.com.br para ver os avisos legais fornecidos ao configurar o modo Sem conexão com o telefone pela primeira vez.

- 1 Ligue o Galaxy Watch Active2 e deslize de baixo para cima na tela.
- 2 Toque em  e selecione o idioma.
- 3 Toque em , percorra para baixo na tela e toque em **aqui**.
- 4 Leia os avisos e toque em **Continuar**.
- 5 Leia os termos e condições e toque em **Concordo**.
- 6 Leia os termos e condições adicionais, selecione os termos e as condições com os quais você concorda e depois toque em **Avançar**.
- 7 Entre em sua Samsung account.
- 8 Se precisar restaurar dados, restaure os dados armazenados do Galaxy Watch Active2 em sua Samsung account.
- 9 Conecte a sua rede móvel.



Este passo não aparece quando você usa o modelo Bluetooth.



10 Defina o fuso horário, data e hora.



Este passo não aparece quando você usa o modelo LTE.

11 Defina um PIN para restaurar ou fazer o backup de dados.



Na Tela de aplicativos, toque em  (**Config.**) → **Conectar ao telefone** →  e insira o PIN para conectar o Galaxy Watch Active2 ao aparelho móvel enquanto usa-o sem um aparelho móvel.

Compreendendo a tela

Coroa virtual

A tela do seu Galaxy Watch Active2 inclui uma coroa virtual localizada no canto da tela. Deslize a coroa virtual no sentido horário ou no sentido anti-horário para controlar facilmente as diversas funções do Galaxy Watch Active2.

Na Tela de aplicativos toque em  (**Config.**) → **Avançado** → **Coroa virtual** e deslize o seletor **Desligado** para ativá-lo.



Não use a coroa virtual próximo a campos magnéticos pois eles podem interferir nos magnetos internos e causar mau funcionamento.



Se a coroa virtual não funcionar, leve-a para um Serviço Autorizado Samsung sem desmontar o Galaxy Watch Active2.

Percorrer pelas telas

Deslize a coroa virtual para visualizar outras telas. Na Tela do relógio, deslize a coroa virtual no sentido anti-horário para visualizar notificações.

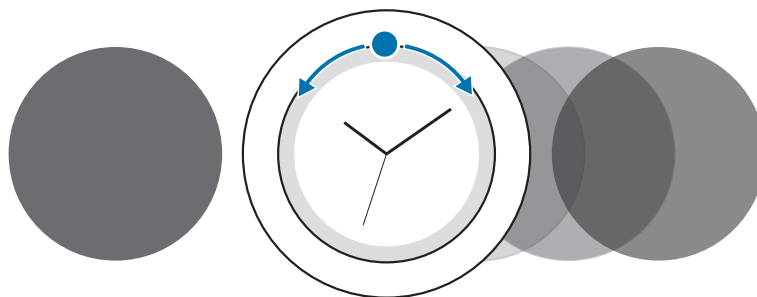

Selecionar um item

Deslize a coroa virtual para mover de um item para o outro. Ao deslizar a coroa virtual, o indicador de destaque se moverá na mesma direção e um item será destacado.

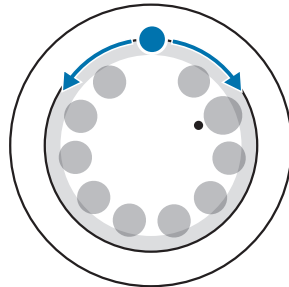

Ajustar o brilho

Deslize a coroa virtual para ajustar o volume ou o brilho. Ao ajustar o brilho, deslize a coroa virtual no sentido anti-horário para tornar a tela mais nítida.

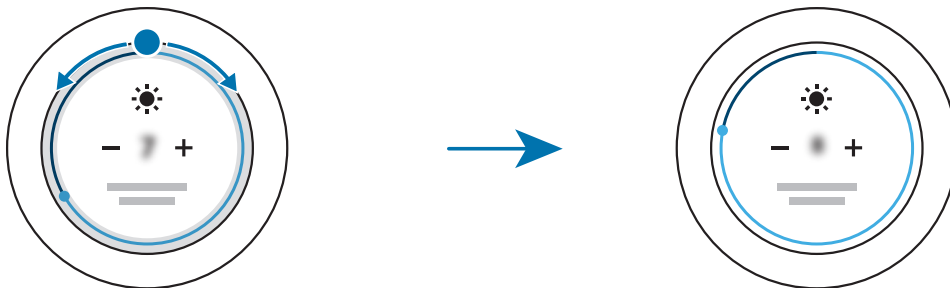

Touchscreen



- Não permita que a tela entre em contato com outros dispositivos elétricos. Descargas eletrostáticas podem causar mau funcionamento da tela.
- Para evitar danos ao touchscreen, não o toque com nenhum instrumento afiado e não aplique pressão excessiva com a ponta de seus dedos.
- Recomenda-se não usar gráficos fixos em parte ou em todo o touchscreen por longos períodos. Fazer isso pode resultar em imagens persistentes (desvanecendo na tela) ou efeito duplicado.



- O Galaxy Watch Active2 pode não reconhecer toques próximos das extremidades da tela que estão fora da área de reconhecimento de toque.
- Recomenda-se usar os dedos para utilizar o touchscreen.
- O touchscreen pode não estar disponível quando o modo Bloqueio de água estiver ativado.

Tocar

Para abrir um aplicativo, selecionar um item do menu ou pressionar um botão na tela, toque com um dedo.

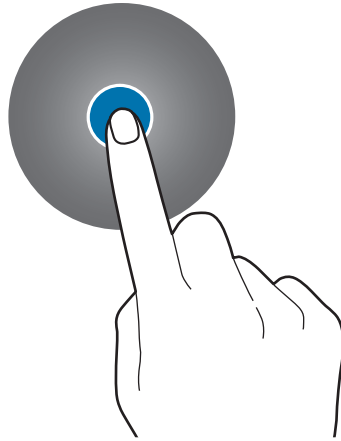

Manter pressionado

Mantenha a tela pressionada por dois ou mais segundos para acessar o modo de edição ou para visualizar as opções disponíveis.

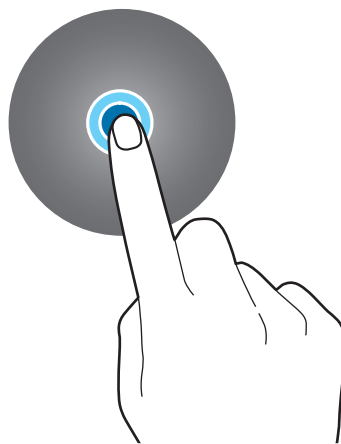

Arrastar

Para mover um item, mantenha-o pressionado e arraste-o para a posição desejada.

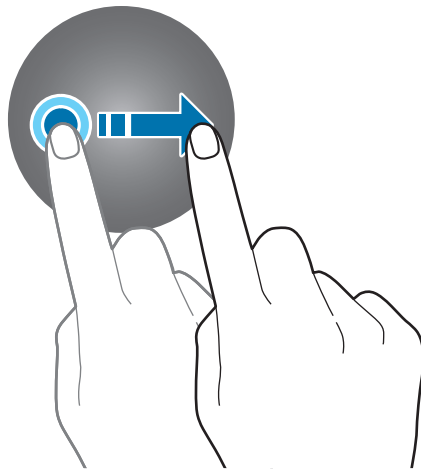

Tocar duas vezes

Toque duas vezes em uma imagem para ampliar.

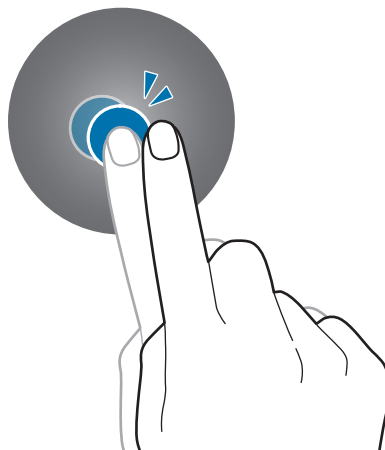

Afastar e juntar

Afaste dois dedos em uma imagem para ampliar ou junte-os para reduzir.

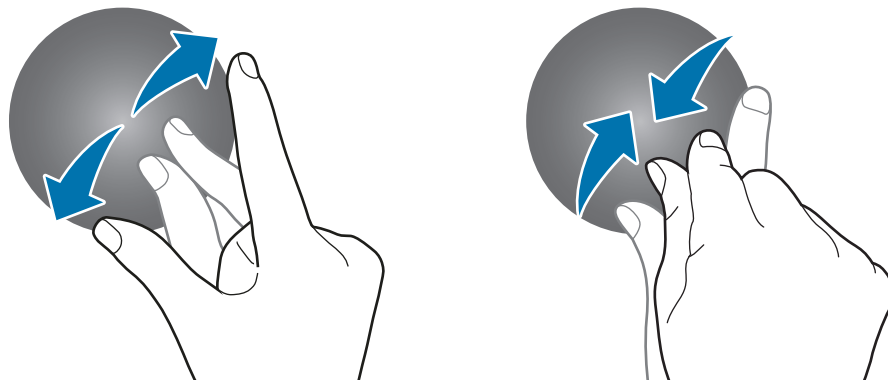

Deslizar

Deslize para a esquerda ou para a direita para ver outros painéis.

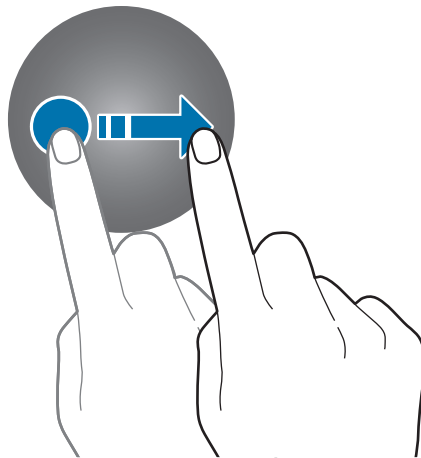

Composição da tela

A Tela do relógio é o ponto inicial para acessar todas as telas principais do Galaxy Watch Active2.

Você pode visualizar widgets ou abrir o painel de notificações deslizando seu dedo na tela ou na coroa virtual.

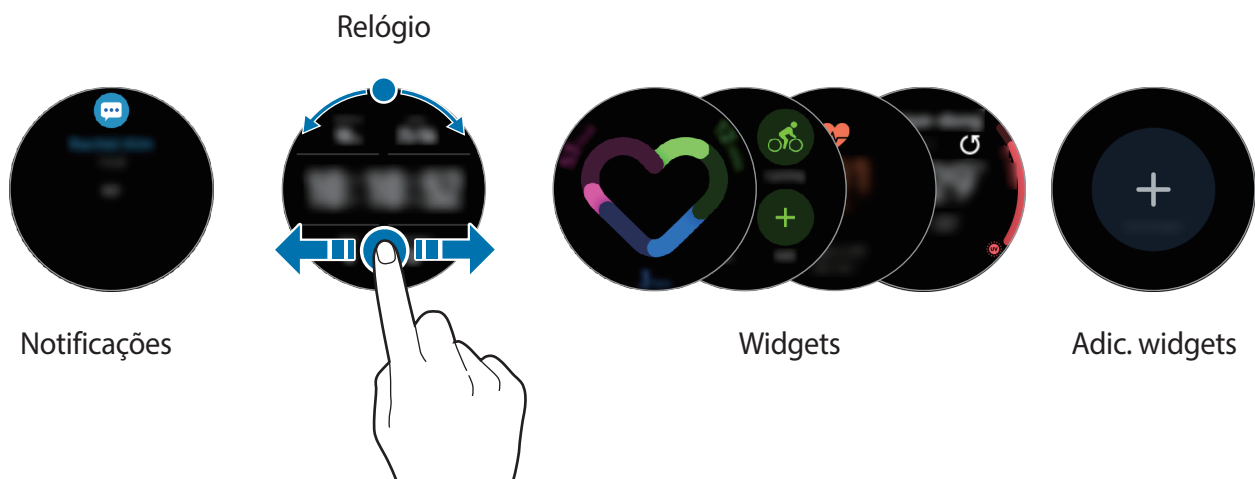

Os widgets disponíveis, as notificações e suas configurações poderão variar dependendo da versão do software.

Adicionar widgets

Você pode adicionar mais widgets à Tela inicial.

Percorra para esquerda na tela e toque em + e selecione um widget. O widget selecionado aparecerá em um novo painel.

Mover widgets

Mantenha um widget pressionado e depois arraste para o local desejado.

Remover widgets

Mantenha um widget pressionado e depois toque em .

Ativar ou desativar a tela

Para ativar a tela, pressione a Tecla Início ou a Tecla Voltar.

Você pode também ativar a tela tocando-a. Se a tela não ativar após tocá-la, toque em  (Config.) na Tela de aplicativos, e toque em **Avançado** → **Ativação por toque** e deslize o seletor **Desligado** para ativá-lo.

Para desativar a tela, cubra-a com a sua palma. Além disso, a tela desativará automaticamente se o Galaxy Watch Active2 não for usado por um período específico.

Você pode também ativar a tela usando a função Gesto de ativação. Na Tela de aplicativos, toque em  (Config.) → **Avançado** → **Gesto de ativação** e deslize o seletor **Desligado** para ativá-lo.

Alternar a tela

Alternar entre a Tela do relógio e a Tela de aplicativos

Para abrir a Tela de aplicativos, pressione a Tecla Início na Tela do relógio.

Para voltar para a Tela do relógio, pressione a Tecla Início.

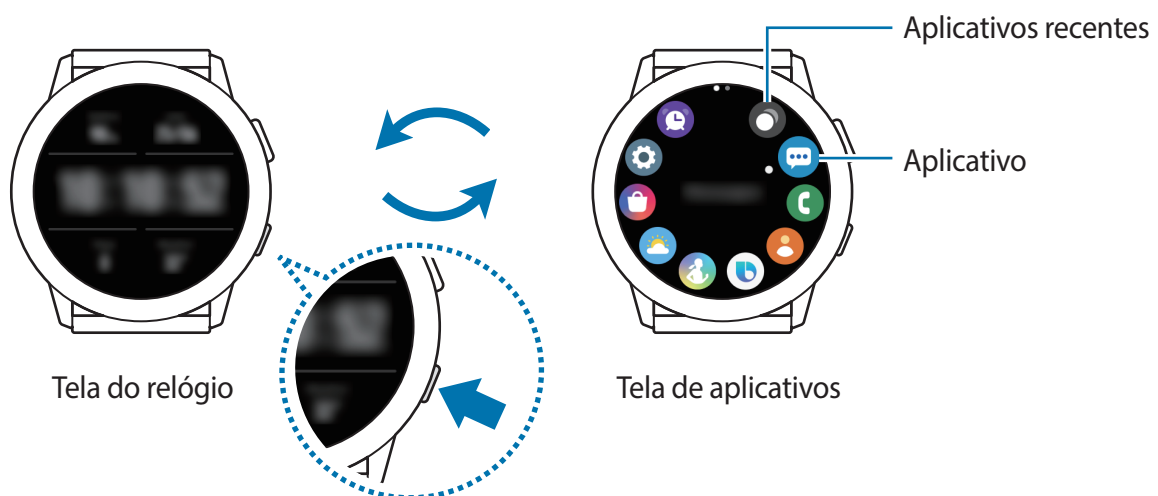

Tela de aplicativos

A Tela de aplicativos exibe ícones para todos os aplicativos instalados no Galaxy Watch Active2. Para mover para o próximo ou para o aplicativo anterior, deslize a coroa virtual ou deslize a tela para a esquerda ou para a direita.



Os aplicativos disponíveis podem variar dependendo da versão de software.



Abrir aplicativos

Na Tela de aplicativos, toque em um ícone para iniciar o aplicativo.



Para iniciar um aplicativo da lista de aplicativos recentemente utilizados, toque em  (**Aplicat. recentes**) na Tela de aplicativos.

Como alternativa, deslize a coroa virtual no sentido horário ou deslize a tela para a esquerda na Tela do relógio e selecione o aplicativo recentemente iniciado ou frequentemente utilizado a partir do widget **Atal. aplicat.** para iniciá-lo.



Para adicionar o aplicativo desejado ao widget **Atal. aplicat.**, toque em  e adicione o aplicativo. Se não houver espaço para adicionar o aplicativo usado com frequência, mantenha a tela pressionada e toque em **Editar** e, em seguida, toque em  no aplicativo adicionado anteriormente para adicionar outro aplicativo.

Fechar aplicativos

- 1 Na Tela de aplicativos, toque em  (**Aplicat. recentes**).
- 2 Deslize a coroa virtual ou deslize a tela para a esquerda ou para a direita para mover para o aplicativo fechado.
- 3 Toque em .

Para fechar todos os aplicativos em execução toque em **Fechar tudo**.

Retornar a tela anterior

Para voltar para a tela anterior, pressione a Tecla Voltar.

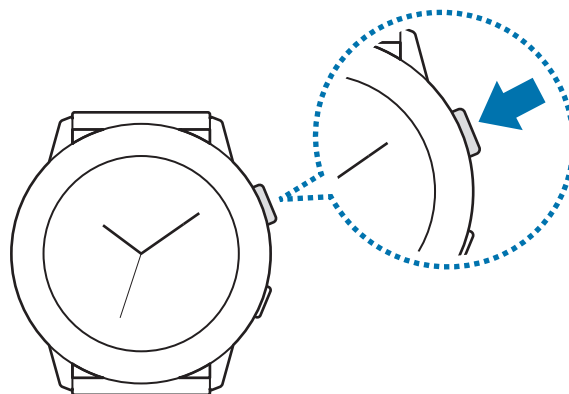

Tela de bloqueio

Use a função Bloqueio de tela para proteger suas informações particulares evitando que outros acessem seu Galaxy Watch Active2. Após definir a função Bloqueio de tela, o Galaxy Watch Active2 irá solicitar um código de desbloqueio toda vez que for desbloqueá-lo.

Definir o bloqueio de tela

Na Tela de aplicativos, toque em  (Config.) → **Segurança** → **Bloqueio** → **Tipo** e selecione um modo de bloqueio.

- **Padrão:** desenhe um padrão conectando quatro ou mais pontos para desbloquear.
- **PIN:** insira um PIN com ao menos quatro números para desbloquear a tela.

Relógio

Tela do relógio

Você pode ver a hora atual ou outras informações. Quando não estiver na Tela do relógio, pressione a Tecla Início para voltar para a Tela do relógio.

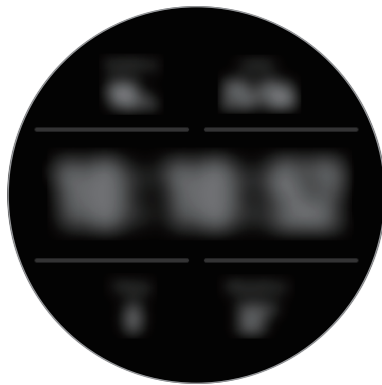

Alterar a aparência do relógio

Mantenha pressionada a Tela do relógio e deslize a coroa virtual ou deslize a tela para a esquerda ou para a direita e selecione um visor do relógio.

Para personalizar o visor do relógio, toque em **Personalizar**, deslize a coroa virtual ou deslize a tela para a esquerda ou para a direita para ir até a opção desejada, e depois personalizá-la.

Para visualizar e selecionar os visores do relógio disponíveis, mantenha pressionada a Tela do relógio e deslize rapidamente a coroa virtual. Entretanto, a função **Personalizar** ficará indisponível.

Para baixar mais visores do relógio da **Galaxy Store**, toque em **Galaxy Store**.

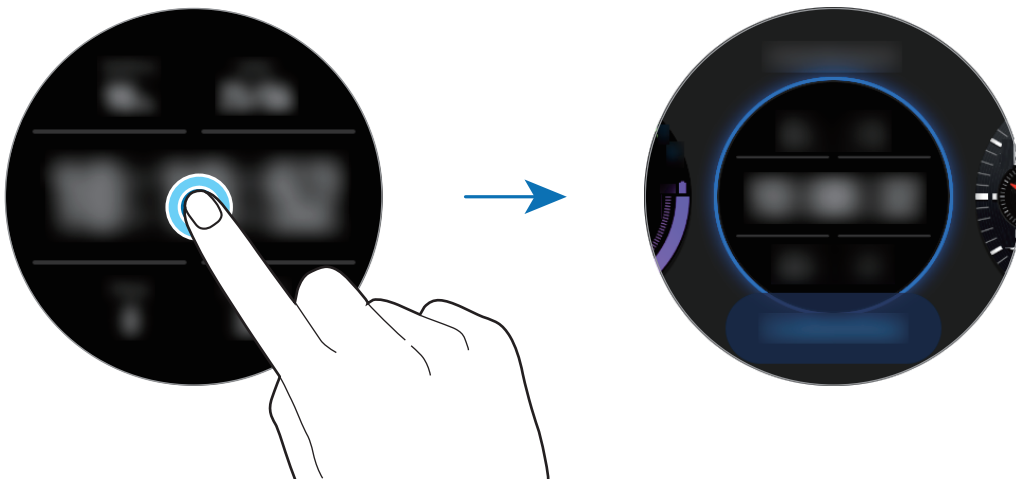

Você também pode alterar visor do relógio. Na Tela de aplicativos, toque em  (Config.) → **Visores do relógio** → **Selecionar o visor do relógio**.

Você também pode alterar a aparência do visor do Galaxy Watch Active2 através de seu aparelho móvel. Inicie o aplicativo **Galaxy Wearable** em seu aparelho móvel e toque em **Visores do relógio** ou **Descobrir**.

Para baixar mais visores na **Galaxy Store**, toque em **Descobrir** → **Ver mais** em **Visores de relógio populares**.

Personalizar o visor do relógio com uma foto

Aplique uma foto como seu visor do relógio após importar uma foto do seu aparelho móvel. Consulte [Importar imagens do seu aparelho móvel](#) para saber mais sobre importar fotos de um aparelho móvel.

1 Mantenha a Tela do relógio pressionada e deslize a coroa virtual ou deslize a tela para a esquerda ou para a direita e, em seguida, toque em **Personalizar** em **Minha foto+**.

2 Toque a tela e toque em **Adicionar foto**.

3 Selecione uma foto para aplicar como visor do relógio e toque em **OK** → **OK**.

Você pode ampliar ou reduzir a foto deslizando a coroa virtual. Como alternativa, toque a imagem duas vezes, afaste dois dedos ou toque rapidamente em uma imagem. Quando a foto é ampliada, deslize a tela para fazer com que parte da foto apareça na tela.



Para adicionar fotos extras, deslize a coroa virtual no sentido horário ou deslize a tela para a esquerda e selecione **Adicionar foto**. Até vinte fotos podem ser adicionadas como visor do relógio. As fotos que adicionar irão girar em uma fileira.

4 Deslize a tela para alterar a cor ou a fonte e toque em **OK**.



Ativar a função Relógio sempre ligado

Você pode definir a tela para exibir a hora quando a tela estiver desativada enquanto estiver usando seu Galaxy Watch Active2.

No painel rápido, toque em . Como alternativa, na Tela de aplicativos, toque em (**Config.**) → **Visores do relógio** → **Relógio sempre ligado** e deslize o seletor **Desligado** para ativá-lo.

Modo Só relógio

Você pode usar o seu Galaxy Watch Active2 no modo Só relógio. No modo Só relógio, somente a hora será exibida e todas as outras funções não podem ser usadas.

No painel rápido, toque em . Como alternativa, na Tela de aplicativos, toque em  (**Config.**) e toque em **Bateria** para abrir o menu de gerenciamento de bateria. Em seguida, selecione **Só relógio** e toque em .

Para desativar o modo Só relógio, mantenha a Tecla Início pressionada por três segundos.

Notificações

Painel de notificações

Verifique uma notificação como uma nova mensagem ou uma chamada perdida no painel de notificações. Na Tela do relógio, deslize a coroa virtual no sentido anti-horário ou deslize a tela para a direita para abrir o painel de notificações. Quando houver notificações não verificadas, um ponto laranja estará visível na tela.

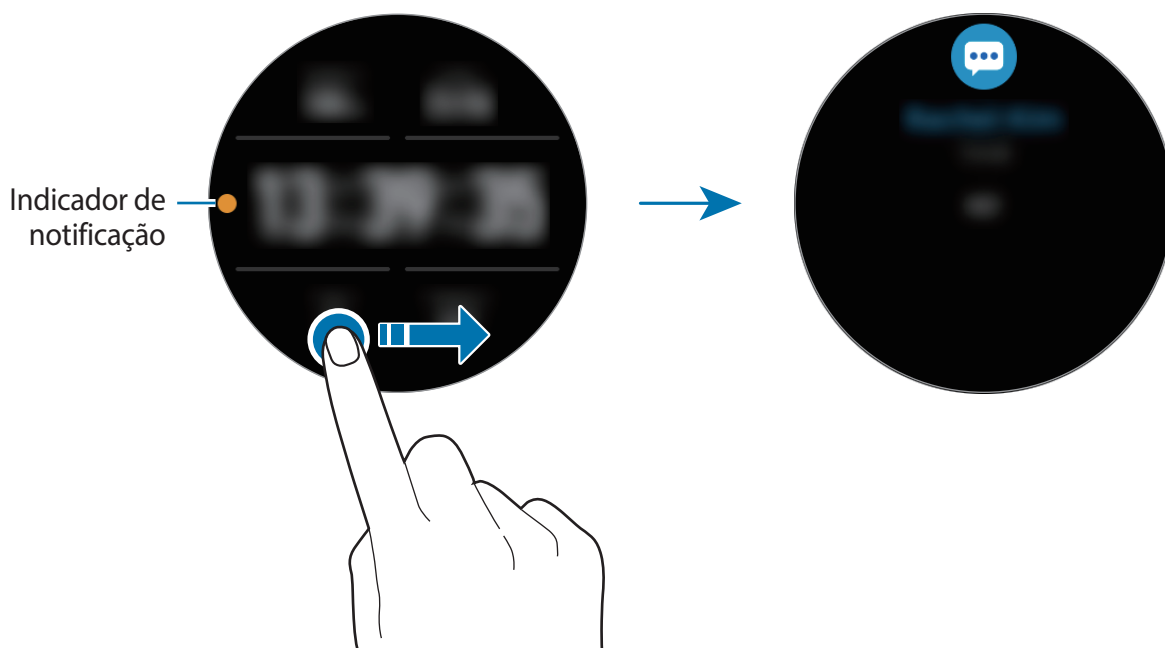

Visualizar notificações

Ao receber uma notificação, informações sobre ela como tipo ou hora recebida, aparecerão na tela. Se mais de duas notificações forem recebidas, deslize a coroa virtual ou deslize a tela para a esquerda ou para a direita para ver mais notificações.

Toque a notificação para ver os detalhes.

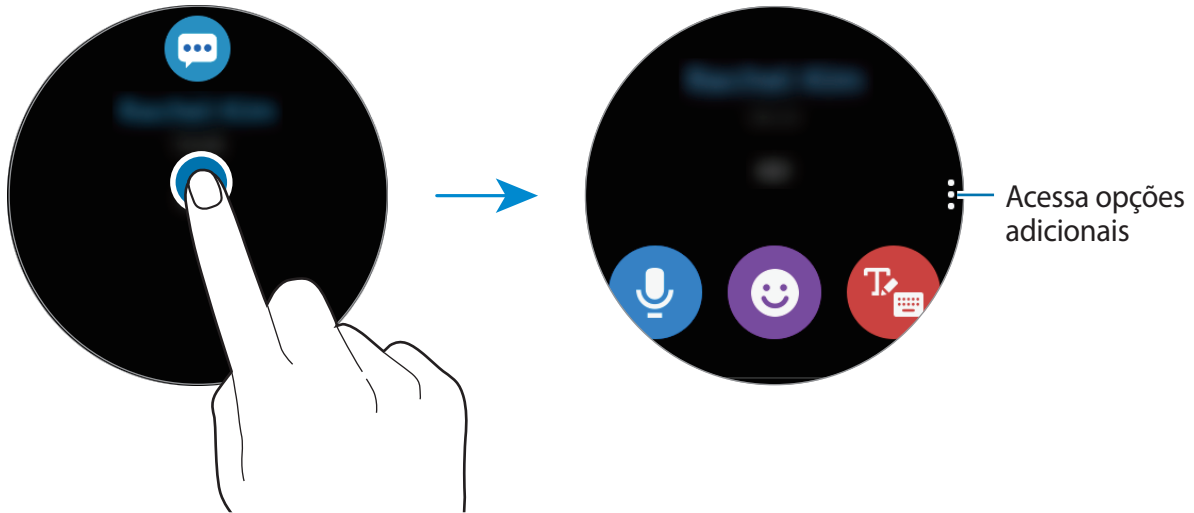

Excluir notificações

Exclua uma notificação ao deslizar de baixo para cima na tela enquanto a visualiza.



Selecionar aplicativos para receber notificações

Selecione um aplicativo de seu aparelho móvel para receber notificações em seu Galaxy Watch Active2.

- 1 Inicie o aplicativo **Galaxy Wearable** em seu aparelho móvel, toque em **Início** → **Notificações** e deslize o seletor **Desligado** para ativá-lo.
- 2 Toque em **Apps para receber notificações** e deslize o seletor ao lado dos aplicativos que deseja receber notificações em seu Galaxy Watch Active2.

Painel rápido

Este painel permite que você visualize o status atual do Galaxy Watch Active2 e defina as configurações.

Deslize para baixo a partir do topo da tela.

Deslize a coroa virtual ou deslize a tela para a esquerda ou para a direita para mover para o painel rápido anterior ou para o próximo.

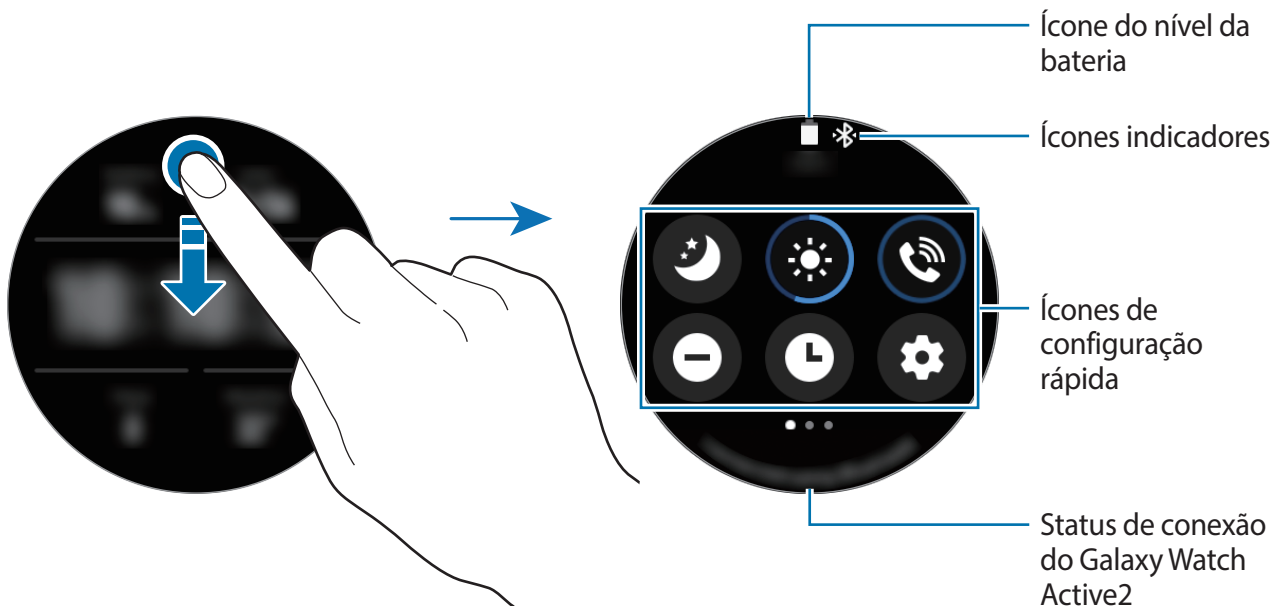

Verificar os ícones indicadores

Os ícones indicadores aparecem no topo do painel rápido e permite saber o status atual do Galaxy Watch Active2. Os ícones listados na tabela abaixo são os mais comuns.



Os ícones indicadores exibidos podem variar dependendo de seu país.













Ícone	Significado
	Bluetooth conectado
	Bluetooth desconectado
	Intensidade do sinal (somente para modelos LTE)
	Fone de ouvido Bluetooth conectado
3G	Rede 3G conectada (somente para modelos LTE)
LTE	Rede LTE conectada (somente para modelos LTE)
	Wi-Fi conectado
	Nível da bateria

Verificar os ícones de configuração rápida

Ícones de configuração rápida aparecem no painel rápido. Toque em um ícone para alterar suas configurações básicas ou iniciar uma função de forma prática.

Consulte [Editar os ícones de configuração rápida](#) para mais informações sobre como adicionar mais ícones no painel rápido.

Ícone	Significado
	Ativa o Modo Boa noite
	Ajusta o brilho
	Abre o menu de volume
	Ativa o Modo não perturbe
	Ativa a função Relógio sempre ligado
	Inicia o aplicativo Config.
	Ativa o Modo cinema
	Ativa a função lanterna
	Ativa o Modo ultra economia

Ícone	Significado
	Ativa o Modo offline
	Ativa o Modo Bloqueio de água
	Conecta a rede Wi-Fi ou conecta a rede Wi-Fi automaticamente
	Conecta o fone de ouvido Bluetooth
	Ativa a localização
	Abre o menu de gerenciamento de bateria
	Inicia o aplicativo Localizar meu aparelho
	Ativa ou desativa o modo silencioso ou vibração.
	Conecta a rede móvel (somente para modelos LTE)
	Ativa a função NFC
	Reproduz ou pausa a música.
	Ativa a função Sensibilidade ao toque

Editar os ícones de configuração rápida

Você pode editar os ícones no painel rápido.

Adicionar um ícone de configuração rápida

Mantenha pressionado um ícone de configuração rápida no painel rápido, toque em  e, em seguida, selecione uma função que deseja adicionar no painel rápido.

O ícone da função selecionada será adicionada no painel rápido.

Remover um ícone de configuração rápida

Mantenha pressionado um ícone de configuração rápida que deseja excluir no painel rápido e toque em .

O ícone de configuração rápida será excluído.



Você também pode editar o painel rápido. Na Tela de aplicativos, toque em  (**Config.**) → **Avançado** → **Editar configurações rápidas**.

Ativar o Modo Boa noite

Ative este modo para dormir.

No painel rápido, toque em .

As chamadas recebidas podem ser silenciadas e a tela não ativará ao receber chamadas. Além disso, todas as notificações serão silenciadas, exceto os alarmes e a tela não ativará quando as notificações forem recebidas. As funções Gesto de ativação e Relógio sempre ligado serão automaticamente desativadas.

Ajustar o brilho

Você pode ajustar o brilho do Galaxy Watch Active2 como desejar.

No painel de status, toque em  e ajuste o brilho ao deslizar a coroa virtual ou toque em **+** ou em **-**.

Abrir o menu de volume

Ajusta o nível de volume do Galaxy Watch Active2.

No painel de status, toque em , deslize a coroa virtual ou deslize para cima ou para baixo na tela para mover até a opção de volume desejada, e depois ajuste o volume ao deslizar a coroa virtual ou toque em **+** ou em **-**.



Quando a função Assistente de voz estiver ativa, você também pode ajustar o volume de acessibilidade.

Ativar o Modo não perturbar

As chamadas recebidas podem ser silenciadas e a tela não ativará ao receber chamadas. Além disso, todas as notificações serão silenciadas, exceto os alarmes e a tela não ativará quando as notificações forem recebidas.

No painel rápido, toque em  e selecione a opção de não perturbar desejada.

O ícone  aparecerá no topo da Tela do relógio.

Ativar a função Relógio sempre ligado

Defina a tela para sempre exibir a hora quando a tela estiver desativada enquanto estiver usando seu Galaxy Watch Active2.

No painel rápido, toque em .

Se você ativar esta função, a bateria esgotará mais rápido que o normal.

Iniciar o aplicativo Config.

Inicie o aplicativo **Config.** para configurar várias funções do Galaxy Watch Active2.

No painel rápido, toque em .

O aplicativo **Config.** irá iniciar.

Ativar o Modo cinema

Ative o Modo cinema para assistir filmes.

No painel rápido, toque em  e selecione a opção de modo cinema desejada.

O ícone  aparecerá no topo da Tela do relógio. As chamadas recebidas podem ser silenciadas e a tela não ativará ao receber chamadas. Além disso, todas as notificações serão silenciadas, incluindo alarmes e a tela não ativará quando as notificações são recebidas ou quando houver um alarme. As funções Gesto de ativação e Relógio sempre ligado serão automaticamente desativadas.

Ativar a função lanterna

Você pode usar a tela do Galaxy Watch Active2 como uma lanterna.

No painel rápido, toque em .

Toque a tela para ajustar o brilho da lanterna.

Ativando o Modo de economia de energia

Ative o Modo economia de energia para restringir algumas funções do Galaxy Watch Active2 e reduzir o uso da bateria.

No painel rápido, toque em .

Veja cores na tela com tons de cinza. Consulte [Modo economia de energia](#) para saber mais.

Ativar o Modo offline

Você pode ativar o Modo offline ao embarcar em um avião. Ativar essa função restringirá aplicativos que requerem uma conexão de rede, mas permitirá que você use outros aplicativos e funções normalmente.

No painel rápido, toque em .

O ícone  aparecerá no topo da Tela do relógio.

Ativar o Modo Bloqueio de água

Ative este modo ao treinar na água.

No painel rápido, toque em .

O touchscreen, as funções Gestos de ativação e Relógio sempre ligado serão desativadas.

Mantenha pressionada a Tecla Início até que o círculo desapareça para desativar o Modo Bloqueio de água.

Conectar a uma rede Wi-Fi

Conecte a uma rede Wi-Fi manualmente ou defina para conectar-se automaticamente.

No painel rápido, toque em  ou .

A rede Wi-Fi será conectada ou desconectada. A rede Wi-Fi será automaticamente conectada quando o ícone  aparecer.



O ícone  não aparece e não conecta automaticamente a uma rede Wi-Fi ao usar Galaxy Watch Active2 sem conectar com um aparelho móvel.

Conectar o fone de ouvido Bluetooth

Conecte o fone de ouvido Bluetooth e você poderá ouvir músicas e conversar ao telefone através dele.

No painel rápido, toque em .

A função Bluetooth é ativada e a lista de fones de ouvido Bluetooth disponíveis será pesquisada. Se o Bluetooth usado anteriormente estiver disponível, ele será conectado automaticamente.

Ativar a Localização

Ative a localização para usar dados do GPS e de localização com determinados aplicativos.

No painel rápido, toque em .

Abrir o menu de gerenciamento de bateria

Abra o menu de gerenciamento de bateria para gerenciar o consumo dela de forma fácil.

No painel rápido, toque em .

O menu de gerenciamento de bateria irá aparecer.

Iniciar o aplicativo Buscar meu telefone

Inicie o aplicativo **Buscar meu tel.** e encontre seu aparelho quando esquecer onde guardou.

No painel rápido, toque em .

O smartphone irá emitir um som e ativar a tela. Consulte [Buscar meu telefone](#) para saber mais.



Esta função não será exibida ao usar seu Galaxy Watch Active2 sem conectar a um aparelho móvel.

Ativar os Modos Som, Vibração ou Silencioso

Ativa os Modos Som, Vibração ou Silencioso.

No painel rápido, toque em ,  ou em .

Conectar a uma rede móvel

Você pode se conectar a uma rede móvel.

No painel rápido, toque em .

Seu Galaxy Watch Active2 será conectado a uma rede móvel.



Esta função não é exibida no modo Bluetooth.

Ativar a função NFC



Ative a função NFC

No painel rápido, toque em .

A função NFC pode ser usada de forma prática com a antena NFC. Consulte [NFC](#) para saber mais.

Reproduzir ou pausar músicas

Reproduza ou pause músicas.

No painel rápido, toque em  ou .

A música é reproduzida ou pausada no Galaxy Watch Active2 ou no aparelho móvel conectado. Você pode também ouvir música após conectar um fone de ouvido Bluetooth.

Ativar a função Sensibilidade ao toque

Ative a função Sensibilidade ao toque ao usar o touchscreen com luvas.

No painel rápido, toque em .



Dependendo do tipo de luva, o touchscreen pode não reconhecer seu toque e a função pode não funcionar.

Inserir texto

Introdução

Uma tela de entrada de texto aparecerá quando você precisar inserir um texto, por exemplo, ao enviar uma mensagem.



- O formato da tela pode ser diferente dependendo do aplicativo que você iniciar.
- Quando o Galaxy Watch Active2 estiver conectado a um aparelho móvel via Bluetooth, as configurações de idioma aplicadas no aparelho móvel serão aplicadas no Galaxy Watch Active2.

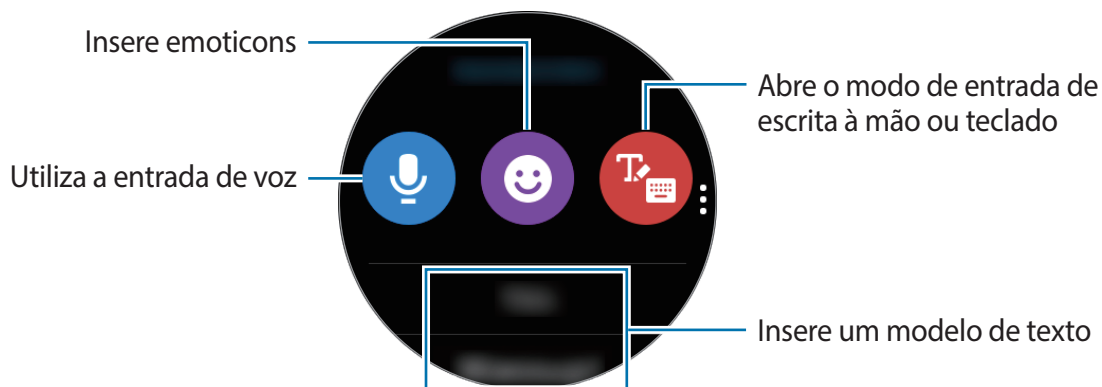

Usar a inserção de voz

Toque em  e fale para inserir sua mensagem.

Para alterar o reconhecimento de idiomas, toque em  → **Idiomas entrada**.

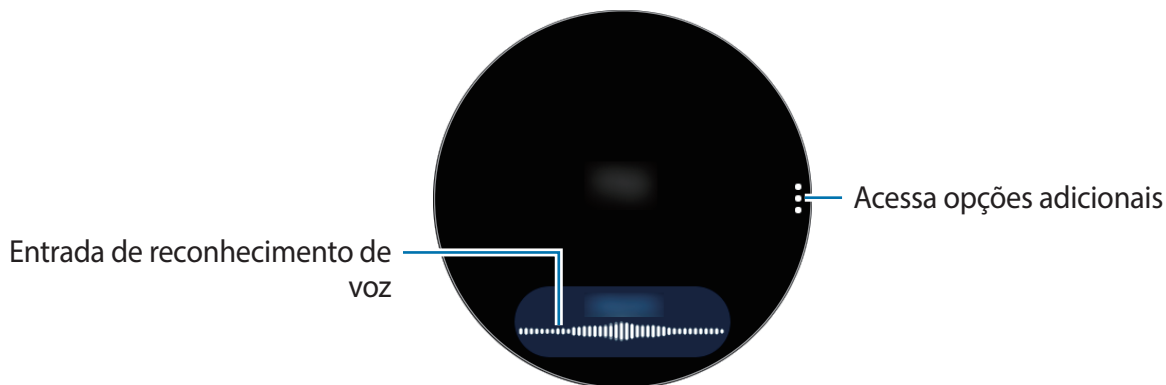

- Esta função não é suportada em alguns idiomas.
- **Dicas para um melhor reconhecimento de voz**
 - Fale claramente.
 - Fale em locais silenciosos.
 - Não use palavras ofensivas ou gíria.
 - Evite falar em dialeto.

O Galaxy Watch Active2 poderá não reconhecer suas mensagens faladas dependendo do ambiente ou de como você estiver falando.

Usar emoticons

Toque em 😊 e selecione a categoria. A lista de emoticon da categoria selecionada será exibida.

Para desenhar, toque em **Rabisco** no topo da tela e desene sua mensagem.

Deslize a coroa virtual no sentido anti-horário, ou toque em ↺ quando a função coroa virtual estiver desativada para apagar sua entrada rascunho por rascunho. Para recuperar um rascunho, deslize a coroa virtual no sentido horário, ou toque em ↻ quando a função coroa virtual estiver desativada.

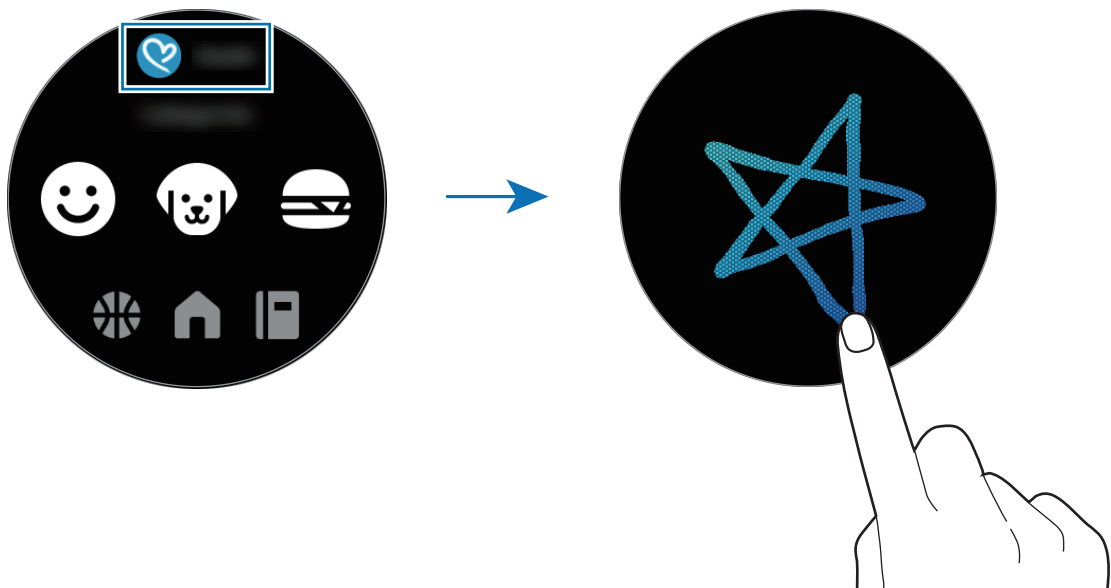

Usar o modo de escrita à mão ou o teclado

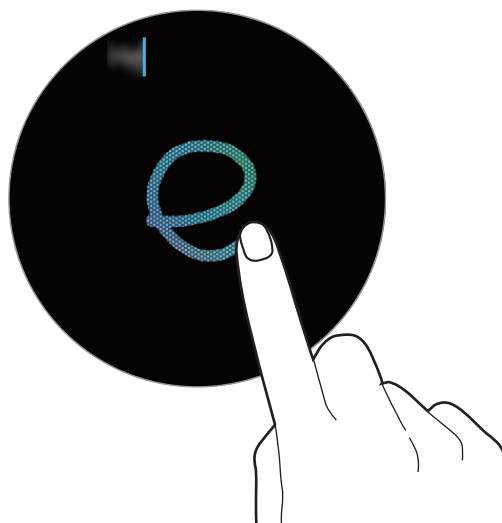

Usar o modo de escrita à mão

Toque em 🖊️, abra o modo de escrita à mão e escreva na tela.



Essa função pode estar indisponível dependendo do seu país.

Utilizar o teclado

Toque em  para abrir o teclado. Se o modo de escrita à mão aparecer, deslize a tela para a direita a partir da extremidade esquerda da tela de entrada de texto e selecione .

O teclado irá aparecer.



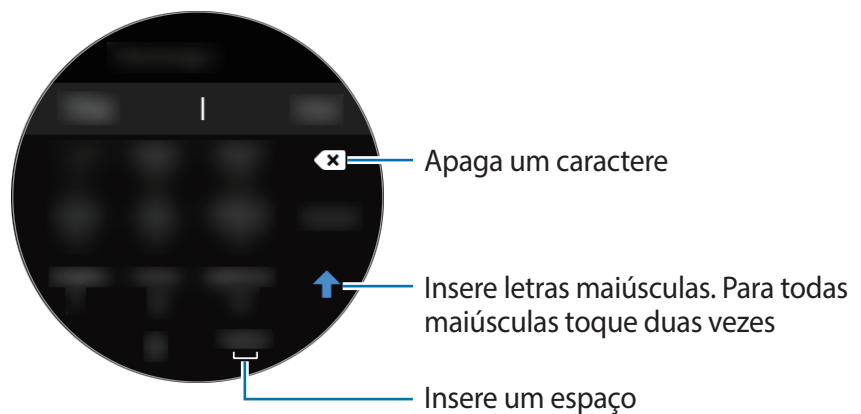

- A entrada de texto não é suportada em alguns idiomas. Para inserir um texto, você deve alterar o idioma de entrada para um dos idiomas suportados.
- O layout do teclado pode variar dependendo do país.



Alterar o idioma de entrada

Arraste a barra de espaço para a esquerda ou para a direita enquanto a mantém pressionada para alterar o idioma de entrada no modo de texto.

Para adicionar mais idiomas, deslize a tela do canto esquerdo da entrada para a direita. Depois toque em  → **Idiomas de entrada** →  → **Idiomas** e selecione um idioma para adicionar. Você pode usar até dois idiomas.

Alterar o modo de entrada

Deslize a tela para a direita a partir da extremidade esquerda da tela de entrada de texto e selecione o modo de entrada desejado. Você pode alternar entre o modo de texto, emoticon, numérico, entrada de voz, escrita à mão e o modo de pontuação.



O modo de entrada de escrita à mão pode estar indisponível dependendo do país.

Aplicativos e funções

Mensagens

Veja mensagens e responda usando o Galaxy Watch Active2.

Visualizar mensagens



Cobranças adicionais podem ser geradas ao receber mensagens quando você estiver fora de sua área de serviço.

1 Toque em  (**Mensagens**) na Tela de aplicativos.

Como alternativa, deslize a coroa virtual no sentido anti-horário ou deslize a tela para a direita na Tela do relógio para abrir o painel de notificações e veja a nova mensagem.

2 Percorra através da lista de mensagens e depois selecione um contato para visualizar suas conversas.

Para ver uma mensagem em seu aparelho móvel, toque em , deslize de baixo para cima na tela e depois toque em **Ver no celular**.

Para responder a mensagem, selecione um modo de entrada e insira sua mensagem.

Enviar mensagens



Cobranças adicionais podem ser geradas ao enviar mensagens quando você estiver fora de sua área de serviço.

- 1 Toque em  (**Mensagens**) na Tela de aplicativos.

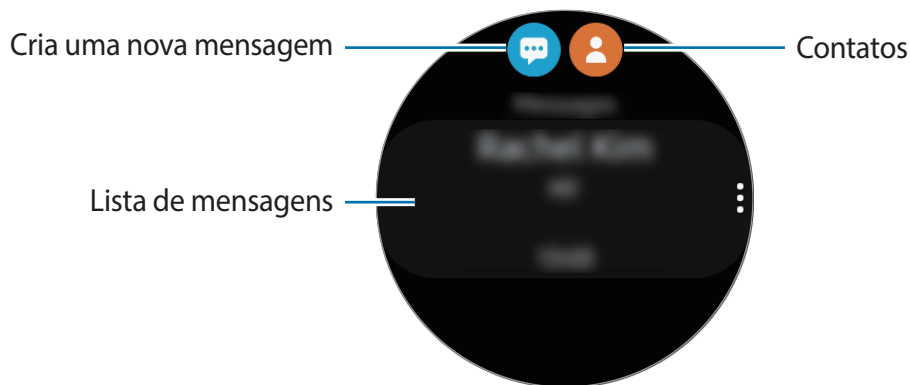

- 2 Toque em .

Como alternativa, você pode escolher um destinatário ao tocar em  na lista de contatos.

- 3 Adicione o destinatário e toque em **Avançar**.

- 4 Selecione um modo de entrada, insira sua mensagem, e, em seguida, toque em **Enviar**.

Ao selecionar um modelo de texto, toque em .



Ao selecionar um emoticon, a mensagem será enviada automaticamente aos destinatários.

Ao inserir texto por voz, você pode selecionar entre texto e áudio para o formato da mensagem. Se a tela de seleção do formato da mensagem não aparecer, na Tela de aplicativos, toque em  (**Config.**) → **Apps** → **Mensagens**, e deslize o seletor **Enviar como áudio**.

Excluir mensagens

- 1 Toque em  (**Mensagens**) na Tela de aplicativos.

- 2 Percorra através da lista de mensagens e depois selecione um contato para visualizar suas conversas.

- 3 Toque em , deslize a coroa virtual ou deslize para cima ou para baixo na tela e, em seguida, toque em **Excluir**, selecione as mensagens que deseja excluir e toque em **Excluir** → .

A mensagem será excluída do seu Galaxy Watch Active2 e do aparelho móvel conectado.

Telefone

Introdução

Você pode fazer chamadas, verificar as chamadas recebidas e recebê-las. Você pode ter conversas telefônicas através do microfone interno, alto-falante ou fone de ouvido Bluetooth conectado.



O som pode não ser ouvido claramente durante uma chamada e apenas chamadas curtas estão disponíveis em áreas com sinal fraco.

Receber chamadas

Atender uma chamada

Ao receber uma chamada, deslize o ícone  para fora do círculo maior.

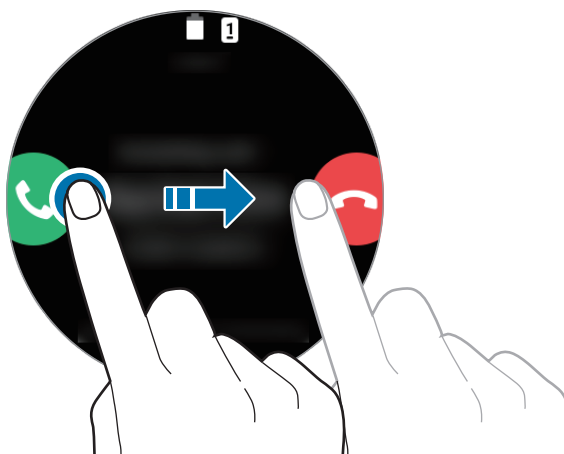

Você pode ter conversas telefônicas através do microfone interno, alto-falante ou fone de ouvido Bluetooth conectado.

Rejeitar uma chamada

Rejeite uma nova chamada e envie uma mensagem de rejeição para o chamador.

Ao receber uma chamada, deslize o ícone  para fora do círculo maior.

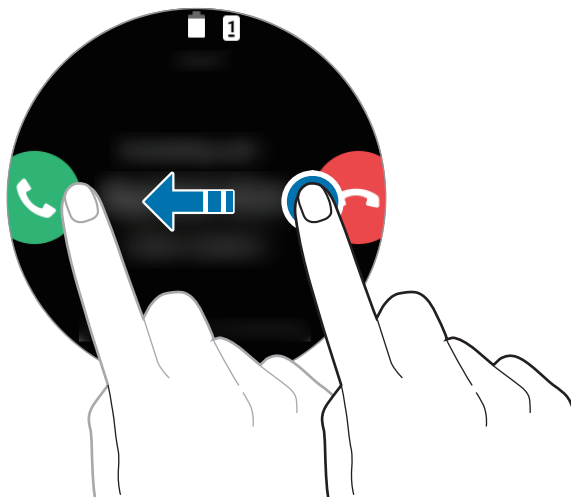

Para enviar uma mensagem ao rejeitar uma chamada, deslize para cima a parte inferior da tela e selecione a mensagem desejada.

Chamadas perdidas



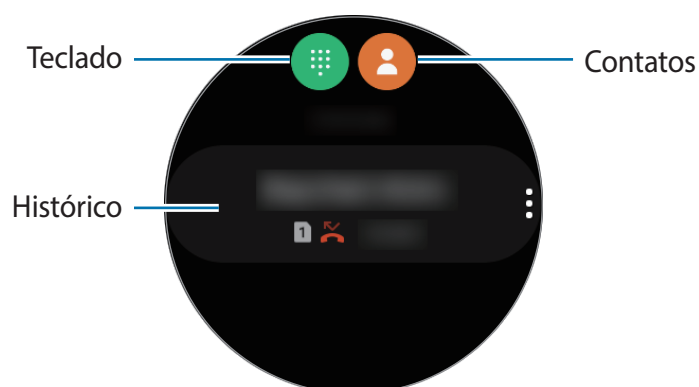

Se uma chamada for perdida, a notificação dela é exibida no painel de notificações. Deslize a coroa virtual no sentido anti-horário ou deslize a tela para a direita na Tela do relógio para abrir o painel de notificações e veja as chamadas perdidas. Como alternativa, na Tela de aplicativos toque em  (Telefone) para ver as chamadas perdidas.

Fazer chamadas

Toque em  (Telefone) na Tela de aplicativos.



Use um dos seguintes métodos de pesquisa:

- Toque em , digite um número usando o teclado e depois toque em .
- Toque em , deslize a coroa virtual ou percorra através da lista de contatos, selecione um e depois toque em .
- Deslize a coroa virtual ou Percorra através da lista de registros, selecione uma entrada de registro e depois toque em .

Opções durante chamadas

Utilizar a Tela de chamadas

As seguintes funções estão disponíveis:

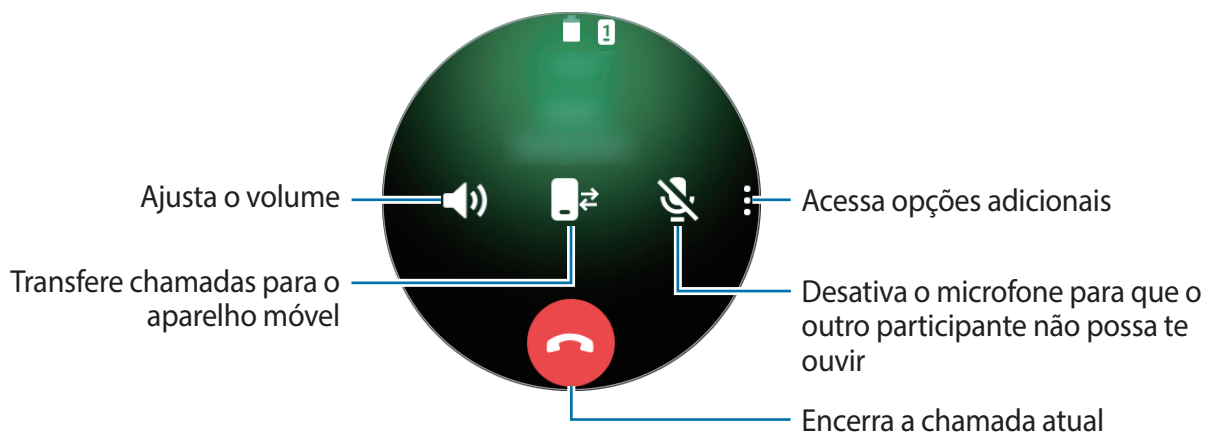

Fazer uma chamada com um fone de ouvido Bluetooth

Quando um fone de ouvido Bluetooth estiver ao Galaxy Watch Active2, você pode fazer chamadas com ele.

Se um fone de ouvido Bluetooth não estiver conectado ao Galaxy Watch Active2, na Tela de aplicativos, toque em  (**Config.**) → **Conexões** → **Bluetooth** → **Áudio Bluetooth**. Quando a lista dos fones de ouvido Bluetooth disponíveis aparecer, selecione um fone de ouvido Bluetooth que deseja utilizar.

Para conversar ao telefone via microfone interno ou alto-falante, toque em  na tela de chamadas.



Essa função fica disponível ao usar o modelo LTE sem conectar a um aparelho móvel.

Abrir o teclado

Toque em  → **Teclado**.

Contatos

Você pode efetuar uma chamada ou enviar uma mensagem para um contato. Os contatos salvos em seu aparelho móvel também serão salvos em seu Galaxy Watch Active2 após conectá-los.

Toque em  (**Contatos**) na Tela de aplicativos.





A lista dos contatos favoritos do aparelho móvel será exibida no topo da lista de contatos.



Use um dos seguintes métodos de pesquisa:

- Toque em  e insira as iniciais da pesquisa no topo da lista de contatos.
- Percorra através da lista de contatos.
- Deslize a barra de rolagem do lado direito da tela quando a função coroa virtual estiver desativada. A lista percorre rapidamente.
- Deslize a coroa virtual. Ao deslizá-la rapidamente, a lista percorre o alfabeto da primeira letra.

Após selecionar um contato, utilize as seguintes funções:

-  : efetua uma chamada.
-  : envia uma mensagem.

Adicionar contatos

- 1 Toque em  (**Contatos**) na Tela de aplicativos.
- 2 Toque em  no topo da lista de contatos e depois insira as informações do contato.
- 3 Toque em **Salvar**.

Selecionar os contatos frequentemente usados no widget

Deslize a coroa virtual no sentido horário ou deslize a tela para a esquerda na Tela do relógio e adicione os contatos frequentemente usados do widget **Contatos** para acessá-los diretamente via mensagem de texto ou chamada. Toque em **Adicionar**, selecione um contato e depois toque em **Concluir**.



- Para usar o widget **Contatos**, você deve adicioná-lo primeiro. Consulte [Adicionar widgets](#) para mais informações.
- Até 4 contatos podem ser adicionados ao widget.

Adicionar informações legais no meu perfil

Adicione informações médicas em seu perfil para o socorrista vê-las rapidamente em uma situação de emergência.

No aparelho móvel, inicie o aplicativo **Contatos**, selecione seu perfil e insira seus dados médicos. Para ver os seus dados médicos em seu Galaxy Watch Active2, na Tela de aplicativos, toque em  (**Contatos**) selecione seu perfil e deslize para cima a parte inferior da tela.

Em uma situação de emergência, mantenha pressionada a Tecla Início (Ligar/Desligar) no Galaxy Watch Active2 e toque em **Dados médicos de emergência**.



Você não poderá usar essa função dependendo do aparelho móvel que estiver conectado ao Galaxy Watch Active2.

Samsung Pay

Registre cartões frequentemente utilizados no Samsung Pay, um serviço de pagamento móvel para efetuar pagamentos de modo rápido e seguro. O Samsung Pay suporta comunicação por campo de proximidade (NFC) para permitir pagamentos através de leitores de cartão de crédito padrão.

Você poderá visualizar mais informações, tais como cartões que suportem essa função no site www.samsung.com.br/samsungpay.



- A disponibilidade deste aplicativo e das funções suportadas pode variar dependendo de seu país ou operadora de serviços.
- Os procedimentos para a configuração inicial e para o registro do cartão podem variar dependendo de seu país e operadora de serviços.

Configurar o Samsung Pay

- 1 Em seu aparelho móvel, inicie o aplicativo **Galaxy Wearable**.
- 2 Toque em **Abrir o Samsung pay** e siga as instruções na tela para completar o registro de seu cartão.

Efetuar pagamentos

- 1 Para efetuar um pagamento com seu Galaxy Watch Active2, mantenha pressionada a Tecla Voltar.
- 2 Digite o PIN.
- 3 Percorra pela lista de cartões, selecione um cartão e toque em **PAGAR**.
- 4 Coloque seu Galaxy Watch Active2 próximo ao leitor de cartão.
Quando o leitor de cartão reconhecer as informações do cartão, o pagamento será processado.



- Os pagamentos poderão não ser processados dependendo da sua conexão de rede.
- O método de verificação de pagamento pode variar dependendo dos leitores de cartão.

Samsung Health

Introdução

O Samsung Health registra e gerencia suas atividades 24 horas e o padrão de sono para cultivar um hábito saudável. Ao conectar seu Galaxy Watch Active2 em seus aparelhos móveis, você pode salvar e gerenciar os dados relacionados à saúde no aplicativo Samsung Health.

Com a função de reconhecimento automático do exercício ativada, depois que você se exercita por mais de 10 minutos enquanto veste o Galaxy Watch Active2, ele notificará você e exibirá alguns movimentos de alongamento à serem seguidos ou ele exibirá uma tela encorajando você a dar um passeio leve, quando o Galaxy Watch Active2 reconhecer uma inatividade por mais de uma hora. Quando o Galaxy Watch Active2 reconhecer que você está dirigindo, ele poderá não exibir mensagens de motivação ou alongamentos.

Toque em  (**Samsung Health**) na Tela de aplicativos.



- As funções do Samsung Health foram desenvolvidas somente para o lazer, bem-estar e preparo físico. Elas não foram projetadas para uso médico. Antes de usar essas funções, leia as instruções cuidadosamente.
- Quaisquer informações obtidas pelo uso do Galaxy Watch Active2 ou pelo Fit Software ou por qualquer aplicativo pré-carregado podem não ser adequadas, precisas, completas ou confiáveis.

Vestir o Galaxy Watch Active2 corretamente

- Ao ativar a função de medição automática da frequência cardíaca ou quando você iniciar as funções de exercícios, o Galaxy Watch Active2 irá monitorar sua frequência cardíaca automaticamente. Para medir a sua frequência cardíaca, vista o Galaxy Watch Active2 confortavelmente em seu pulso conforme ilustrado na imagem abaixo.
- Se você usar o Galaxy Watch Active2 muito apertado, irritação da pele pode ocorrer e se você deixar muito frouxo, fricção na pele pode ocorrer.

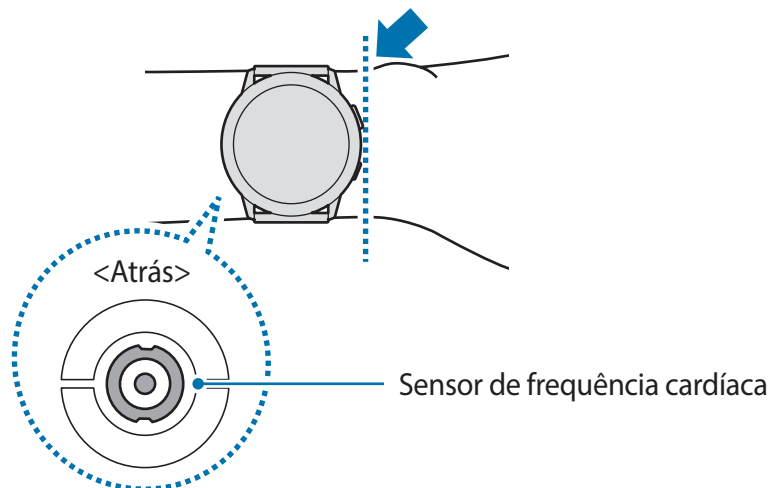

-  Não olhe diretamente para a luz do sensor de frequência cardíaca. Fazer isso pode prejudicar sua visão. Certifique-se de que crianças não olhem diretamente para a luz do sensor de frequência cardíaca.
- Se o seu Galaxy Watch Active2 se apresentar quente ao toque, tire-o até que ele esfrie. A exposição da pele a superfície quente do Galaxy Watch Active2 por um longo período pode fazer com que a pele se queime.



- A precisão da frequência cardíaca pode ser diminuída dependendo das condições de medição e arredores.
- Use a função de medição somente para medir a sua frequência cardíaca.
- Ambientes com baixas temperaturas podem afetar a sua medição. Durante o inverno ou climas frios, mantenha-se aquecido ao verificar sua frequência cardíaca.
- Fumar ou consumir álcool antes de medir a frequência cardíaca pode torná-la diferente de sua frequência normal.
- Não fale, grite ou respire profundamente enquanto mede sua frequência cardíaca. Fazer isso pode registrar sua frequência cardíaca com imprecisão.
- Como o sensor de frequência cardíaca usa luz para estimar a frequência cardíaca, sua precisão pode variar dependendo de fatores físicos que afetam a absorção de luz e reflexo, como a circulação/pressão sanguínea, condições da pele, localização e concentração de vasos sanguíneos. Se sua frequência cardíaca for extremamente alta ou baixa, as medições podem ser imprecisas.
- Usuários com pulsos finos podem receber leituras imprecisas da frequência cardíaca quando o dispositivo estiver frouxo, fazendo com que a luz reflita desigualmente. Se a medição da frequência cardíaca não estiver funcionando adequadamente, ajuste a posição do sensor de frequência cardíaca para a direita, esquerda, para cima e para baixo em seu pulso ou vire o relógio para que o sensor de frequência cardíaca se ajuste firmemente contra a parte interna de seu pulso.

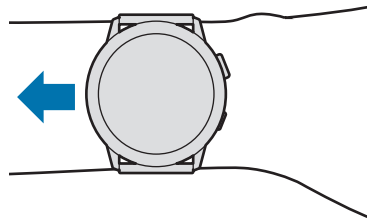

- Se o sensor da frequência cardíaca estiver sujo, limpe-o e tente novamente. Obstruções entre a pulseira do aparelho e seu pulso, tais como pelos ou outros objetos podem impedir que a luz reflita igualmente. Certifique-se de remover tais obstruções antes do uso.

Atividade diária

Verifique sua meta diária baseada em seu objetivo, como calorias queimadas, tempo do exercício ou tempo da atividade em um piscar de olhos.

Verificar sua atividade diária

Toque em  (Samsung Health) na Tela de aplicativos, deslize a coroa virtual ou deslize pela tela para cima ou para baixo e abra a tela do rastreador de atividade diária. Como alternativa, deslize a coroa virtual no sentido horário ou deslize a tela para a esquerda na Tela do relógio e selecione o widget **Atividade diária** para iniciá-lo.

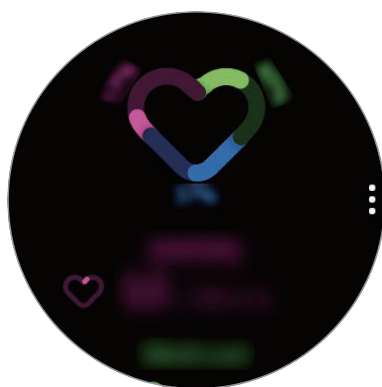

- **Atividade:** verifique suas calorias queimadas do dia através de atividades que realizou ao longo do seu dia. Conforme se aproxima de sua meta de calorias, o gráfico aumentará.
- **Exercício:** verifique o tempo total dos treinos para as atividades que você realizou durante o dia. A duração de diversos exercícios será reconhecida automaticamente e a duração dos exercícios iniciados manualmente será incluída. Conforme se aproxima de sua meta de calorias, o gráfico aumentará.
- **Mover-se por hora:** verifique quanto tempo você esteve ativo por hora durante o dia. Conforme você se aproxima da sua meta diária ao fazer atividades leves, como alongamento e caminhada, o gráfico aumentará.

Para ver os registros semanais em um gráfico, deslize a coroa virtual ou deslize pela tela para cima ou para baixo.

Definir a meta da atividade diária

- 1 Deslize a coroa virtual ou deslize pela tela do rastreador de atividade diária para cima ou para baixo e toque em **Config**.
- 2 Toque em **Meta diária** e selecione uma opção.
- 3 Toque no campo de entrada da meta e deslize a coroa virtual ou deslize pela tela para cima ou para baixo para definir a meta.
- 4 Toque em **CONCLUÍDO**.

Configurar notificações

Para receber uma notificação ao atingir a meta definida, deslize a coroa virtual ou deslize para cima ou para baixo na tela, toque em **Config**, e, em seguida, deslize o seletor **Notificações**.

Passos

O Galaxy Watch Active2 conta o número de passos dados e mede a distância percorrida.

Contar passos e medir distância percorrida

Toque em  (**Samsung Health**) na Tela de aplicativos, deslize a coroa virtual ou deslize pela tela para cima ou para baixo e abra a tela do rastreador de passos.

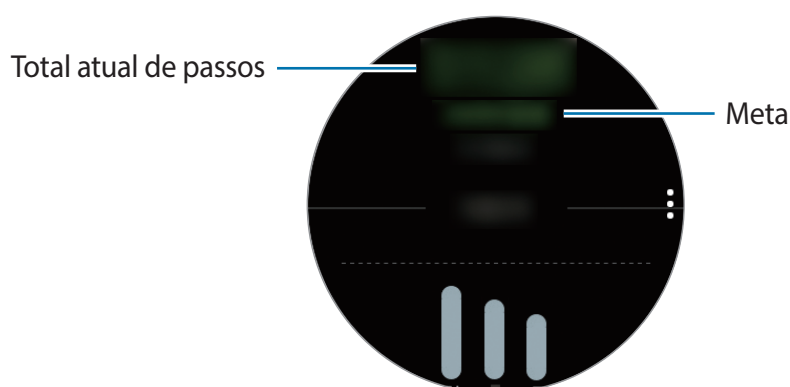

Para ver os registros semanais em um gráfico, deslize a coroa virtual ou deslize pela tela para cima ou para baixo.



- Quando você começa a contar seus passos, o contador de passos monitora seus passos e exibe a sua contagem de passos após um pequeno atraso porque o seu Galaxy Watch Active2 reconhece precisamente os seus movimentos após andar por um tempo. Além disso, para uma contagem de passos precisa, você pode observar um pequeno atraso antes da janela pop-up indicar que sua meta foi alcançada.
- Se utilizar o rastreador de passos enquanto dirige ou anda de ônibus ou trem, a vibração poderá afetar sua contagem de passos.

Definir a meta de passos

- 1 Deslize a coroa virtual ou deslize pela tela do rastreador de atividade diária para cima ou para baixo e toque em **Config**.
- 2 Toque em **Meta de passos**.
- 3 Toque no campo de entrada da meta e deslize a coroa virtual ou deslize pela tela para cima ou para baixo para definir a meta.
- 4 Toque em **Concluir**.

Configurar notificações

Para receber uma notificação ao atingir a meta definida, deslize a coroa virtual ou deslize para cima ou para baixo na tela, toque em **Config**, e, em seguida, deslize o seletor **Notificações**.

Andares

Registre quantos andares você subiu.

Medir os andares que subiu

Toque em  (Samsung Health) na Tela de aplicativos, deslize a coroa virtual ou deslize pela tela para cima ou para baixo e abra a tela do rastreador de andares.

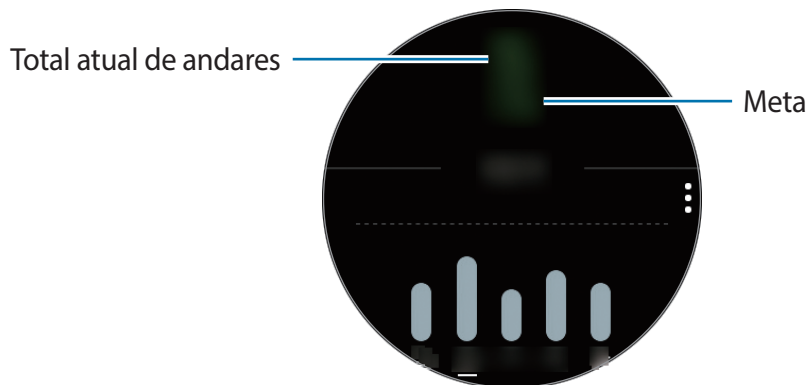

Para ver os registros semanais em um gráfico, deslize a coroa virtual ou deslize pela tela para cima ou para baixo.



- Um andar é calculado em aproximadamente 3 metros. Os andares medidos podem não ser os andares reais que você sobe.
- Os andares medidos podem não ser precisos dependendo do ambiente, dos movimentos do usuário e das condições dos prédios.
- Os andares medidos podem não ser precisos se água (durante o banho ou atividades aquáticas) ou materiais estranhos entrarem no sensor de pressão atmosférica. Se houver qualquer tipo de detergente, suor ou gotas no Galaxy Watch Active2, enxágue-o com água limpa e seque completamente o sensor de pressão atmosférica antes de utilizá-lo.

Definir uma meta para subir andares

- 1 Deslize a coroa virtual ou deslize pela tela do rastreador de andares para cima ou para baixo e toque em **Config**.
- 2 Toque em **Meta de andares**.
- 3 Toque no campo de entrada da meta e deslize a coroa virtual ou deslize pela tela para cima ou para baixo para definir a meta.
- 4 Toque em **CONCLUÍDO**.

Configurar notificações

Para receber uma notificação ao atingir a meta definida, deslize a coroa virtual ou deslize para cima ou para baixo na tela, toque em **Config**, e, em seguida, deslize o seletor **Notificações**.

Exercícios

Registre suas informações de exercício e verifique os resultados como calorias queimadas com a função de treino.





- Antes de usar essa função, gestantes, idosos, crianças pequenas, usuários com doenças graves como doenças do coração ou pressão alta devem consultar um médico.
- Se sentir tontura, dores ou tiver dificuldades de respiração durante os exercícios, pare de usar essa função e consulte um médico.
- Se você acabou de comprar ou restaurou o Galaxy Watch Active2, crie o seu perfil.

Esteja ciente das seguintes condições antes exercitar em um clima frio:

- Evite usar o aparelho em clima frio. Se possível, use o aparelho em ambientes fechados.
- Se usar o relógio ao ar livre em climas frios, cubra o Galaxy Watch Active2 com manga comprida antes de usá-lo.

Começar os exercícios

- 1 Toque em  (**Samsung Health**) na Tela de aplicativos.
- 2 Deslize a coroa virtual ou deslize pela tela para a direita ou para a esquerda, abra a tela do rastreador de exercícios e depois toque em **Exercício**.

 Deslize a coroa virtual no sentido horário ou deslize pela tela para a esquerda na Tela do relógio e comece a se exercitar diretamente do widget **Mais exercícios**. Toque em **Adicionar** para adicionar até 4 tipos diferentes de exercícios.

- 3 Toque em **•••** no tipo de exercício desejado na lista.

A tela onde você pode definir os detalhes do exercício como a meta, irá aparecer.

Quando quiser começar o exercício imediatamente, toque no tipo de exercício.

Quando não houver nenhum tipo de exercício desejado, toque em **Mais exercícios** e selecione um exercício desejado.

- 4 Toque em **Meta**, selecione um tipo de meta e, em seguida, defina os detalhes da meta.

 Ao selecionar **Exerc. básico** como meta, você pode se exercitar o quanto quiser sem um limite de tempo ou distância.

- 5 Toque em **Tela de exercício** para personalizar a tela de treino.

 • Consulte [Personalizar a tela de exercício](#) para saber mais.
• Você não pode alterar a tela de exercício durante um exercício.

- 6 Defina várias opções para cada tipo de exercício.

- **Localiz.:** define a antena GPS do Galaxy Watch Active2 para rastrear sua localização atual quando você se exercita ao ar livre.
- **Alta prec. de localização:** define o Galaxy Watch Active2 para calcular sua localização com mais precisão usando vários processos.
- **Pausa autom.:** define a função de exercício do Galaxy Watch Active2 para pausar automaticamente quando você parar de se exercitar.
- **Volta:** define o registro do tempo da volta manualmente ao pressionar a Tecla Voltar duas vezes ou automaticamente em distâncias regulares ou intervalos de tempo enquanto se exercita.
- **Frequência do guia:** define o relógio para receber avisos toda vez que atingir a distância ou o tempo definido.

- **Msgs. trein.:** defina para receber mensagens do treinador para o ritmo adequado enquanto se exercita.
- **Tela sempre ativada:** define a tela do Galaxy Watch Active2 para permanecer ativo durante os exercícios para que você possa ver a tela de exercício.
- **Extensão da piscina:** defina o comprimento da piscina.

7 Toque em  para iniciar o exercício.



- Defina se deseja usar suas informações de localização ao usar o Galaxy Watch Active2 pela primeira vez logo após comprá-lo ou restaurá-lo. A habilitação das informações de localização é definida como padrão.
- Sua frequência cardíaca é medida automaticamente quando você começa a se exercitar. Para medir sua frequência cardíaca de um modo mais preciso com o Galaxy Watch Active2, vista o Galaxy Watch Active2 firmemente em seu antebraço logo acima do pulso.
- Não se mova até que a sua frequência cardíaca seja exibida na tela para que ela possa ser medida com mais precisão.
- Sua frequência cardíaca pode não ser visível temporariamente devido a várias condições como o ambiente, seu estado físico ou como o Galaxy Watch Active2 é usado.
- Ao selecionar **Natação (piscina)** ou **Natação (ao ar livre)**, o modo Bloqueio de água será ativado automaticamente.

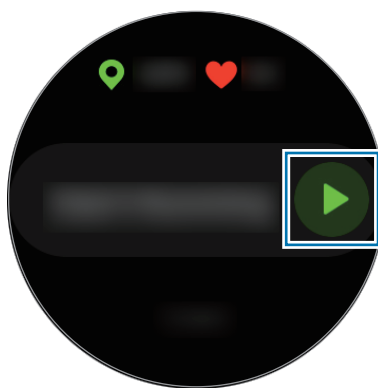

8 Deslize a coroa virtual ou deslize a tela para a esquerda ou para a direita para ver informações sobre o exercício como a sua frequência cardíaca, distância ou tempo, na tela de informações do treino.

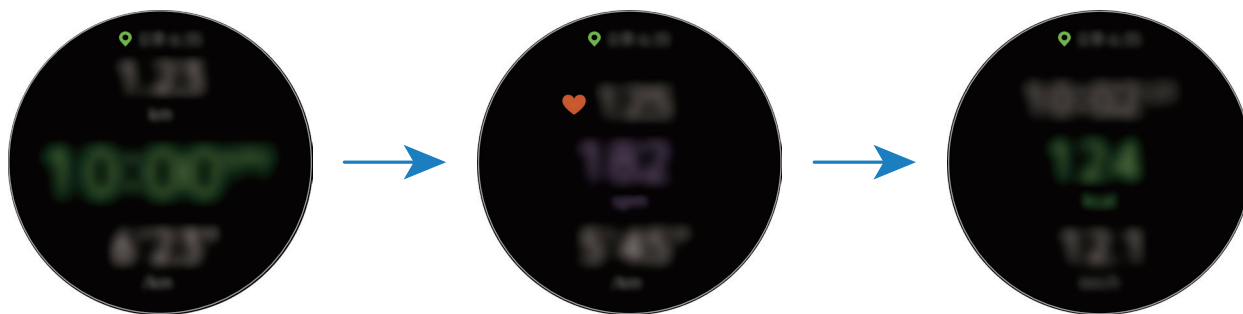

Quando estiver nadando, você pode verificar informações adicionais de exercícios como informações de duração.

Para ouvir música, deslize a coroa virtual no sentido anti-horário ou deslize para a direita na tela.



- Ao selecionar **Natação (piscina)** ou **Natação (ao ar livre)**, o modo Bloqueio de água será ativado automaticamente e o touchscreen será desativado. A tela mudará automaticamente e você poderá verificar as suas informações de exercício.
- Ao selecionar **Natação (piscina)** ou **Natação (ao ar livre)**, o valor registrado pode não ser preciso nas seguintes condições:
 - Se você parar de nadar antes de chegar ao ponto de conclusão
 - Se você alterar o tipo de nado
 - Se você parar de mover os braços antes de chegar ao ponto de conclusão
 - Se você chutar com as pernas em uma prancha ou nadar sem mover os braços
 - Se você nadar apenas com um braço
 - Se você nadar embaixo d'água
 - Se você não pausar ou reiniciar o exercício pressionando a Tecla Voltar, mas terminar o exercício pressionando a Tecla Voltar e **Concluir**.



9 Pressione a Tecla Voltar para pausar o exercício.

Para reiniciar o exercício, toque novamente na Tecla Voltar após pausar o exercício.

Para terminar o exercício, toque em **Concluir** → ✓ após pausar o exercício.

Para encerrar a natação, mantenha pressionada a Tecla Início para desativar o modo Bloqueio de água primeiro, agite seu Galaxy Watch Active2 para remover a água completamente dele, para garantir que o sensor de pressão atmosférica funcionará corretamente e, em seguida, toque em **OK** → **Concluir** → ✓.



- A música continuará sendo reproduzida, mesmo que você tenha terminado o exercício. Para parar a reprodução, pare a música antes de terminar o exercício ou inicie o aplicativo  (**Música**) para parar a reprodução.
- Se o seu Galaxy Watch Active2 não reproduzir bem o som, você pode remover a água de dentro do microfone com um som alto. Na Tela de aplicativos, toque em  (**Config.**) → **Avançado** → **Modo Bloq. água** → **Ejetar água** → **Tocar som**.

10 Deslize a coroa virtual ou deslize pela tela para cima ou para baixo após terminar o exercício e veja suas informações de exercício.

Fazer vários exercícios

Você pode registrar vários exercícios e ir diretamente para uma rotina completa ao iniciar outro exercício logo após o término do exercício atual.

- 1** Pressione a Tecla Voltar para pausar o exercício atual.
- 2** Toque em **Concluir** → **NOVO EXERCÍCIO**>.
- 3** Selecione o tipo de exercício e comece o próximo exercício.

Iniciar exercícios repetitivos

Você pode executar exercícios repetitivos como agachamento ou levantamento terra. Seu Galaxy Watch Active2 irá contar quantas vezes você repete o movimento com vibrações e bipes.

- 1** Toque em  (**Samsung Health**) na Tela de aplicativos.
- 2** Deslize a coroa virtual ou deslize pela tela para cima ou para baixo, abra a tela do rastreador de exercícios e depois toque em **Exercício**.
- 3** Toque em **•••** no tipo de exercício repetitivo desejado na lista.
A tela onde você pode definir os detalhes do exercício como a meta, irá aparecer.
Quando quiser começar o exercício imediatamente, toque no tipo de exercício.
Quando não houver nenhum tipo de repetição de exercício desejado, toque em **Mais exercícios** e selecione um exercício desejado.
- 4** Toque em **Meta**, selecione um tipo de meta e, em seguida, defina os detalhes da meta.



Ao selecionar **Exerc. básico** como meta, você pode se exercitar o quanto quiser sem um limite de tempo ou repetições.

5 Toque em **Tela de exercício** para personalizar a tela de treino.

6 Defina várias opções para cada tipo de exercício.

- **Contad. repet.:** conta o número de repetições com bipes.
- **Pulso a ser usado:** seleciona o pulso que irá vestir seu Galaxy Watch Active2 para melhorar a precisão da contagem.
- **Tela sempre ativada:** define a tela do Galaxy Watch Active2 para permanecer ativo durante os exercícios para que você possa ver a tela de exercício.

7 Toque em  para iniciar o exercício.

Toque em **OK** depois que ficar na posição adequada para iniciá-lo ao imitar a pose da tela.



Para algumas repetições de exercícios, o exercício irá começar logo após você se posicionar adequadamente conforme a pose na tela.

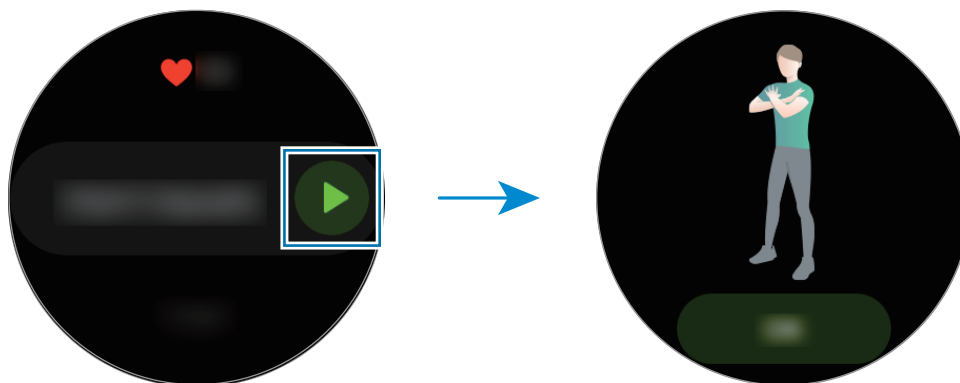

8 A contagem começará com vibrações e bipes.

Descanse após completar uma série. Como alternativa, toque em **Pular** se quiser avançar para a próxima série. O exercício irá começar após você se posicionar adequadamente conforme a pose na tela.

9 Pressione a Tecla Voltar para pausar o exercício.

Para terminar o exercício, toque em **Concluir** →  após pausar o exercício.

10 Deslize a coroa virtual ou deslize pela tela para cima ou para baixo após terminar o exercício e veja suas informações de exercício.

Personalizar a tela de exercício

Personalize a tela de exercícios que aparece durante o exercício com as informações que você deseja visualizar.



Você não pode alterar a tela de exercício durante um exercício.

- 1 Toque em  (**Samsung Health**) na Tela de aplicativos.
- 2 Deslize a coroa virtual ou deslize pela tela para cima ou para baixo, abra a tela do rastreador de exercícios e depois toque em **Exercício**.
- 3 Toque em ••• no tipo de exercício desejado na lista.
A tela onde você pode definir os detalhes do exercício como a meta, irá aparecer.
- 4 Toque em **Tela de exercício**, selecione o tipo de tela, defina quando usar e, em seguida, selecione a informação para exibir na tela.

Reconhecimento automático de exercício

Uma vez que você tiver se envolvido em uma atividade por mais de dez minutos, vestindo o Galaxy Watch Active2, ele automaticamente reconhece que você está se exercitando e registra as informações do exercício como o tipo, a duração e as calorias queimadas.

Ao parar de fazer alguns exercícios por mais de um minuto, o Galaxy Watch Active2 reconhecerá automaticamente que você parou de se exercitar e esta função será desativada.



- Você pode verificar a lista de exercícios que são suportados pela função reconhecimento automático de exercício. Na Tela de aplicativos, toque em  (**Samsung Health**) e toque em **Configurações** → **Detec. exercício** → **Ativ. a serem detect.**
- A função de reconhecimento automático de exercício mede a distância percorrida e as calorias queimadas usando o sensor de aceleração. As medições podem não ser precisas dependendo da sua caminhada, rotina de exercícios e estilo de vida.

Calorias

Você pode verificar as suas calorias queimadas por dia ou semana.

Toque em  (**Samsung Health**) na Tela de aplicativos, deslize a coroa virtual ou deslize pela tela para cima ou para baixo e abra a tela das calorias queimadas.

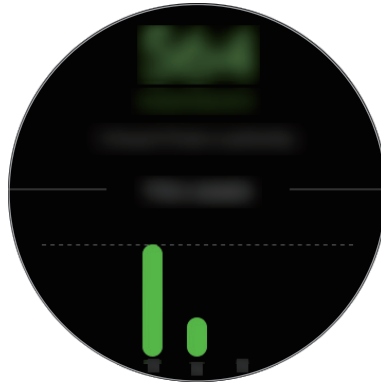

- O total de calorias queimadas inclui o seu metabolismo basal calculado usando a referência no perfil registrado. Quando você iniciar o aplicativo **Samsung Health** pela primeira vez, o metabolismo basal que você gasta até o momento em que você iniciar o aplicativo será exibido como calorias que você queima.
- As calorias queimadas durante a atividade são o resultado do exercício ou outras atividades que você faz.

Dormir

Analise o seu sono e registre-o monitorando sua frequência cardíaca enquanto dorme.



- O padrão de sono terá seus quatro estados (Despertado, REM, leve, profundo) analisados usando o seu movimento e alterações em sua frequência cardíaca. Um gráfico será fornecido com os objetivos alcançados para cada estado de sono avaliado.
- Se o seu ritmo cardíaco é irregular, o seu Galaxy Watch Active2 não consegue reconhecer a sua frequência cardíaca corretamente, ou quando você desativar a função de sono REM, o padrão de sono será analisado em três estados (agitado, leve e imóvel).
- Os padrões de sono são analisados e registrados com a sua frequência cardíaca. Para medir seus padrões de sono com os movimentos do seu corpo, deslize a coroa virtual ou deslize pela tela do rastreador de passos para cima ou para baixo, toque em **Config.** e deslize o seletor **Gravar o sono REM.**
- Para medir sua frequência cardíaca de um modo mais preciso com o Galaxy Watch Active2, vista o Galaxy Watch Active2 firmemente em seu antebraço logo acima do pulso. Consulte [Vestir o Galaxy Watch Active2](#) para saber mais.

Monitorar seu sono

- 1 Durma usando o Galaxy Watch Active2
O Galaxy Watch Active2 começará a monitorar seu sono.
- 2 Ao acordar, toque em  (Samsung Health) na Tela de aplicativos.
- 3 Deslize a coroa virtual ou deslize pela tela para cima ou para baixo e abra a tela do rastreador de sono.
- 4 Veja todas as informações relacionadas ao sono medido.



Frequência cardíaca

Meça e registre sua frequência cardíaca.



- O monitor de frequência cardíaca do Galaxy Watch Active2 foi desenvolvido somente para fins de condicionamento físico e de caráter informativo e não para utilização de diagnósticos de doenças ou outros propósitos, ou para cura, mitigação, tratamento ou prevenção de doenças.
- Para medir sua frequência cardíaca de um modo mais preciso com o Galaxy Watch Active2, vista o Galaxy Watch Active2 firmemente em seu antebraço logo acima do pulso. Consulte [Vestir o Galaxy Watch Active2](#) para saber mais.

Esteja atento as seguintes condições antes de medir sua frequência cardíaca:

- Descanse por 5 minutos antes de medir a frequência cardíaca.
- Se a medição estiver muito diferente da medição de pulsação esperada, descanse por 30 minutos e depois meça novamente.
- Durante o inverno ou clima frio, mantenha-se quente ao medir sua pulsação.
- Fumar ou consumir bebidas alcoólicas antes de medir a pulsação pode fazê-la ser diferente da sua pulsação normal.
- Não fale, boceje ou respire profundamente enquanto mede a pulsação. Fazer isso pode fazer com que sua pulsação seja salva imprecisamente.
- As medições da frequência cardíaca podem variar dependendo do método da medição e do ambiente em que ela esteja sendo medida.
- Se o sensor de frequência cardíaca não estiver funcionando, verifique a posição do Galaxy Watch Active2 em seu pulso e certifique-se de que nada está obstruindo o sensor. Se o sensor de frequência cardíaca continuar a apresentar o mesmo problema, leve o Galaxy Watch Active2 para um Serviço Autorizado Samsung.

Medir sua frequência cardíaca

- 1 Toque em  (Samsung Health) na Tela de aplicativos.
- 2 Deslize a coroa virtual ou deslize pela tela para cima ou para baixo e abra a tela do rastreador de frequência cardíaca.

Sua frequência cardíaca é medida a cada 10 minutos enquanto descansa. Verifique sua frequência cardíaca na tela.

Para medir sua frequência cardíaca manualmente, toque em **Medir** para começar a medir sua frequência cardíaca.



Deslize a coroa virtual no sentido horário ou deslize pela tela para a esquerda na Tela do relógio e meça a frequência cardíaca diretamente na tela ao tocar no widget **Freq. car.**

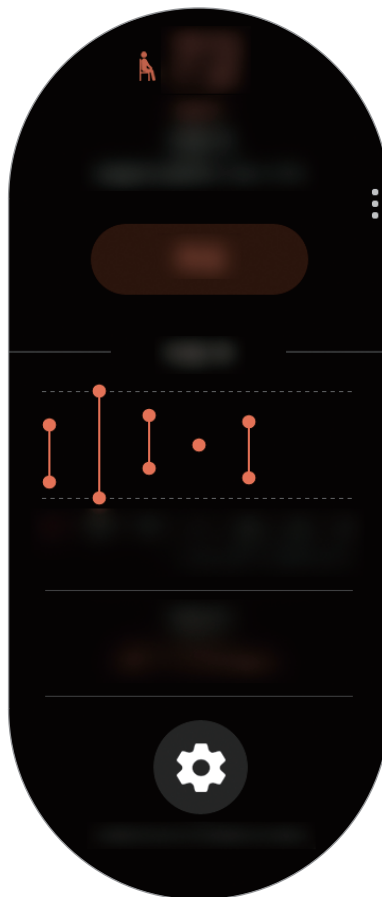

Para ver os registros semanais em um gráfico, deslize a coroa virtual ou deslize pela tela para cima ou para baixo.

Medir sua frequência cardíaca continuamente

Você pode definir seu Galaxy Watch Active2 para automaticamente medir sua frequência cardíaca constantemente.

Na tela de monitoramento de frequência cardíaca, toque em **Medição de FC e estresse** e selecione **Medir continuamente**.

Sua frequência cardíaca será medida constantemente e você pode verificar as alterações da frequência cardíaca por dia em um gráfico, a frequência cardíaca máxima e a informação de tempo para cada seção de atividade dividida por intensidade.

Estresse

Calcule e registre o seu nível de estresse utilizando alterações na sua frequência cardíaca e reduza o seu estresse seguindo as instruções de respiração que o Galaxy Watch Active2 oferece.



- Você pode obter resultados de estresse mais precisos quando os dados do seu nível de estresse acumulam ao medir seus níveis de estresse automaticamente.
- O seu nível de estresse medido não necessariamente está relacionado ao seu estado emocional.
- Seu nível de estresse pode não ser medido enquanto você dorme, treina, faz movimentos intensos ou logo após o término do seu treino.
- Para medir sua frequência cardíaca de um modo mais preciso com o Galaxy Watch Active2, vista-o firmemente em seu antebraço logo acima do pulso. Consulte [Vestir o Galaxy Watch Active2](#) para saber mais.
- Esta função pode estar indisponível dependendo do seu país.

Medir seu nível de estresse

- 1 Toque em  (Samsung Health) na Tela de aplicativos.
- 2 Deslize a coroa virtual ou deslize pela tela para cima ou para baixo e abra a tela do rastreador de nível de estresse.

Sua frequência cardíaca é medida. Verifique seu nível de estresse atual na tela.

Para medir seu nível de estresse manualmente, toque em **Medir** para começar a medir seu nível de estresse.

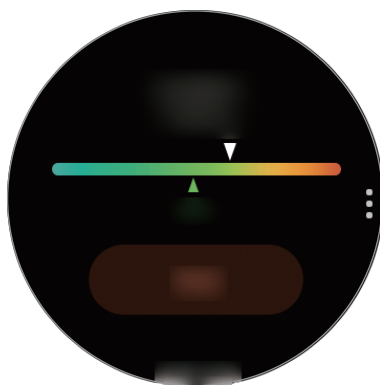

Para ver os registros semanais em um gráfico, deslize a coroa virtual ou deslize pela tela para cima ou para baixo.

Aliviar o estresse

Você pode reduzir o estresse com uma respiração profunda e lenta seguindo o Galaxy Watch Active2.

- 1 Toque em **RESPIRAR** > na tela do nível de estresse.
- 2 Toque em **Iniciar** e comece a medir.
Para parar de se exercitar, toque a tela e depois toque em **Parar**.

Food

Registre as calorias que você come em um dia e compare com sua meta ou as calorias recomendadas diárias para obter ajuda no controle de peso.

 Se você acabou de comprar ou restaurou o Galaxy Watch Active2, crie o seu perfil. O Galaxy Watch Active2 permitirá que você saiba suas calorias diárias recomendadas com base na idade, gênero e as condições físicas inseridas em seu perfil.

Registrar as calorias

- 1 Toque em  (Samsung Health) na Tela de aplicativos.
- 2 Deslize a coroa virtual ou deslize pela tela para cima ou para baixo, e abra a tela do rastreador de comida e toque em **Adicionar**.
- 3 Toque no campo de entrada, deslize para cima ou para baixo na tela para definir as calorias consumidas e toque em **Concluir**.

 Para alterar o tipo de refeição, toque no tipo no topo da tela e selecione uma opção.

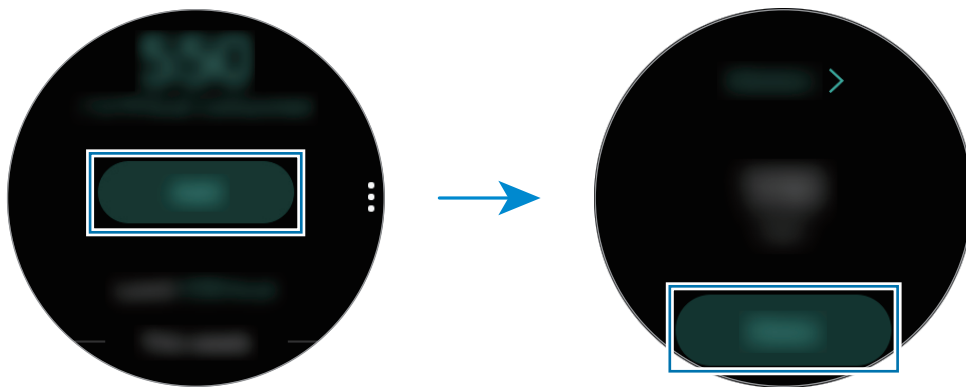

Para ver os registros semanais em um gráfico, deslize a coroa virtual ou deslize pela tela para cima ou para baixo.

Apagando registros

- 1 Toque em  na tela do rastreador de comida, deslize a coroa virtual ou deslize a tela para cima ou para baixo e depois toque em **Excluir registro de hoje**.
- 2 Selecione dados para apagar e toque em **EXCLUIR**.

Definir suas metas de calorias

- 1 Deslize a coroa virtual ou deslize pela tela do rastreador de comida para cima ou para baixo e toque em **Def. meta**.
- 2 Toque no campo de entrada, deslize a coroa virtual e deslize para cima ou para baixo na tela para definir as meta de calorias diárias e toque em **CONCLUÍDO**.

Gerenciamento de peso

Verifique as calorias ingeridas e as calorias queimadas através de exercícios ou outras atividades que você faz ao longo do seu dia, e ajuda você a alcançar a meta de peso que você definiu. Você também pode verificar o peso que inseriu no aplicativo Samsung Health no aparelho móvel conectado.



- Defina sua meta de peso no aplicativo Samsung Health em seu aparelho móvel para verificar as informações em seu Galaxy Watch Active2.
- Essa função fica disponível ao usar o modelo Galaxy Watch Active2 sem conectar a um aparelho móvel.

- 1 Toque em  (**Samsung Health**) na Tela de aplicativos.
- 2 Deslize a coroa virtual ou deslize pela tela para cima ou para baixo e abra a tela do rastreador de gerenciamento de peso.
- 3 Verifique as informações na tela e ajuste seu programa de exercício e a ingestão de comida em concordância.





Para ver os registros semanais em um gráfico, deslize a coroa virtual ou deslize pela tela para cima ou para baixo.

Água

Registre quantos copos de água você bebeu.

Registrar o consumo de água

- 1 Toque em  (Samsung Health) na Tela de aplicativos.
- 2 Deslize a coroa virtual ou deslize pela tela para cima ou para baixo e abra a tela do rastreador de água.
- 3 Toque em  quando beber um copo de água.
Se você adicionar um valor incorreto acidentalmente, você poderá corrigi-lo tocando em .

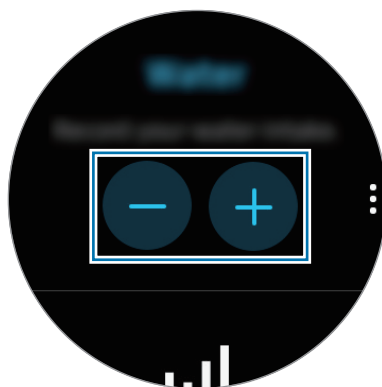

Para ver os registros semanais em um gráfico, deslize a coroa virtual ou deslize pela tela para cima ou para baixo.



Definir suas metas de consumo

- 1 Deslize a coroa virtual ou deslize pela tela do rastreador de comida para cima ou para baixo e toque em **Def. meta**.
- 2 Deslize o seletor **Desligado** para ativá-lo.
- 3 Toque em **Meta diária**.
- 4 Toque no campo de entrada, deslize a coroa virtual e deslize a tela para cima ou para baixo na tela para definir as metas diárias e toque em **CONCLUÍDO**.

Cafeína

Registre quantas xícaras de café você bebeu.

Registre seu consumo de café

- 1 Toque em  (Samsung Health) na Tela de aplicativos.
- 2 Deslize a coroa virtual ou deslize pela tela para cima ou para baixo e abra a tela do rastreador de cafeína.
- 3 Toque em  quando beber uma xícara de café.
Se você adicionar um valor incorreto acidentalmente, você poderá corrigi-lo tocando em .



Para ver os registros semanais em um gráfico, deslize a coroa virtual ou deslize pela tela para cima ou para baixo.

Definir seu limite de consumo de cafeína

- 1 Deslize a coroa virtual ou deslize pela tela do rastreador de cafeína para cima ou para baixo e toque em **Def. meta**.
- 2 Deslize o seletor **Desligado** para ativá-lo.
- 3 Toque em **Meta diária**.
- 4 Toque no campo de entrada, deslize a coroa virtual e deslize a tela para cima ou para baixo na tela para definir as metas diárias e toque em **CONCLUÍDO**.

Together

Compare seus registros de contagem de passos semanais com outros usuários do Samsung Health. Você pode definir uma meta, competir com seus amigos e visualizar o status de desafio em seu Galaxy Watch Active2.



- Ative a função Together no aplicativo Samsung Health em seu aparelho móvel para verificar as informações em seu Galaxy Watch Active2.
- Essa função fica disponível ao usar o modelo Galaxy Watch Active2 sem conectar a um aparelho móvel.

- 1 Toque em  (**Samsung Health**) na Tela de aplicativos.
- 2 Deslize a coroa virtual ou deslize pela tela para cima ou para baixo e abra a tela do together.



Toque na tela para ver informação detalhada como status do desafio de seus amigos ou o placar de passos semanal deles.

Configurações

Você pode definir várias opções de configurações relacionadas ao exercício.

Toque em  (**Samsung Health**) na Tela de aplicativos, deslize a coroa virtual ou deslize pela tela para cima ou para baixo e depois toque em **Configurações**.

- **Perfil:** insira suas informações de perfil, como seu sexo, altura e peso.
- **Unidades:** define a unidade de medida usada no aplicativo **Samsung Health** de seu Galaxy Watch Active2.
- **Detec. exercício:** define seu Galaxy Watch Active2 para reconhecer seu treino automaticamente.
- **Alertas de tempo inativo:** define o relógio para alertá-lo sobre seu tempo inativo quando você não está se movendo por um período de tempo enquanto estiver usando seu Galaxy Watch Active2.

- **Medição de FC e estresse:** altera as opções de medição para sua frequência cardíaca e estresse.
- **Permissões de dados:** define as permissões dos aplicativos para acessar os dados salvos no aplicativo **Samsung Health** de seu Galaxy Watch Active2.
- **Ajuda:** exibe informações sobre o aplicativo Samsung Health

Informações adicionais

- A razão desta coleta de dados é limitada a fornecer o serviço que você solicitou, incluindo o fornecimento de informações adicionais para melhorar o seu bem-estar, fazer backup/sincronizar dados, análise de dados ou para desenvolver e fornecer serviços melhores. Mas se você entrar com uma Samsung account a partir do Samsung Health, seus dados podem ser salvos em um servidor para propósitos de backup de dados. Informações pessoais podem ser armazenadas até o término desses propósitos. Para apagar qualquer arquivo que tenha compartilhado em redes sociais ou transferido para dispositivos de armazenamento, você deve apagá-los separadamente.
- Você assume qualquer responsabilidade por uso não apropriado de dados compartilhados em redes sociais ou transmitidos para outros. Tome cuidado ao compartilhar seus dados pessoais com outras pessoas.
- Se o Galaxy Watch Active2 estiver conectado com um aparelho móvel, verifique o protocolo de comunicação para confirmar as operações apropriadas. Se você usar uma conexão sem fio como o Bluetooth, o Galaxy Watch Active2 poderá ser afetado por interferência eletrônica de outros aparelhos. Evite usar o Galaxy Watch Active2 próximo de outros aparelhos que transmitam ondas de rádio.
- O conteúdo utilizado no aplicativo Samsung Health pode variar dependendo da versão do software do aplicativo. Os serviços fornecidos com o aplicativo estão sujeitos a alterações ou cancelamento de suporte sem aviso prévio.
- Funções e serviços disponíveis no Samsung Health podem variar conforme as leis e regulamentos do seu país.
- Algumas funções do Samsung Health podem não ser fornecidas dependendo do seu país.
- O Samsung Health é destinado apenas para propósitos de atividade física e bem-estar, e não deve ser utilizado para diagnósticos de doenças ou outras condições, ou na cura, alívio, tratamento ou prevenção de doenças.



- A distância medida pode ser diferente da distância real devido a passos rápidos, andar no lugar e caminhar em círculos.
- Somente os registros dos últimos 28 dias serão salvos. Você pode visualizar os dados anteriores no aparelho móvel que tiver o aplicativo Samsung Health instalada.

GPS

O Galaxy Watch Active2 possui uma antena GPS para que você possa verificar as informações de localização em tempo real sem conectar com um aparelho móvel. Enquanto estiver usando seu Galaxy Watch Active2 sem conectá-lo com um aparelho móvel, o sensor GPS do Galaxy Watch Active2 será utilizado.

Na Tela de aplicativos, toque em  (Config.) → **Conexões** → **Localização** e deslize o seletor **Desligado** para ativá-lo.

Para selecionar um método para utilizar na localização, deslize para cima ou para baixo na tela e selecione uma opção.



- Quando seu Galaxy Watch Active2 e o aparelho móvel estiverem conectados, essa função usará o GPS do seu aparelho móvel. Ativa a função de localização do aparelho móvel para usar o sensor GPS.
- A antena GPS do seu Galaxy Watch Active2 será usada ao usar a função Samsung Health, mesmo que seu Galaxy Watch Active2 esteja conectado em seu aparelho móvel.
- O sinal GPS pode diminuir em locais onde houver obstruções como entre prédios, em áreas de baixa altitude ou em más condições climáticas.

Música

Introdução

Ouçá músicas salvas no Galaxy Watch Active2 e no aparelho móvel.

Reproduzir música

Toque em  (**Música**) na Tela de aplicativos.

Ao ouvir música salva no Galaxy Watch Active2, deslize de baixo para cima na tela para abrir a tela da biblioteca. Na tela de biblioteca, você pode ver a música que está sendo reproduzida e organizá-las por faixas, álbuns e artistas.

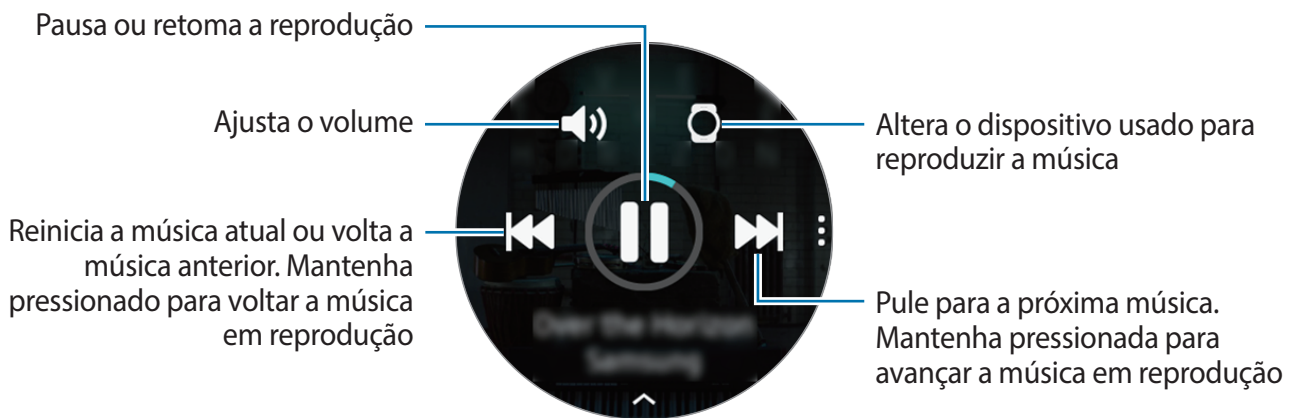

Importar música





Importe a música salva em seu aparelho móvel para o seu Galaxy Watch Active2.

- 1 Inicie o aplicativo **Galaxy Wearable** em seu aparelho móvel.
- 2 Toque em **Início** → **Adicionar conteúdo ao relógio**.
- 3 Toque em **Adicionar faixas**.
- 4 Selecione um estilo na parte superior da tela, selecione arquivos e depois toque em **Concluir**.

Para sincronizar música em seu aparelho móvel com o seu Galaxy Watch Active2 deslize o seletor **Sincronização automática** sob **Músicas**. A música do seu aparelho móvel será sincronizada com o seu Galaxy Watch Active2 automaticamente quando ele possuir mais de 15% de energia da bateria restante.

Reproduzir música em seu Galaxy Watch Active2

Reproduza músicas salvas em seu Galaxy Watch Active2 através do alto-falante interno. Você também pode reproduzir música através do fone de ouvido Bluetooth conectado.

- 1 Toque em  (Música).
- 2 Toque em  para reproduzir a música salva em seu Galaxy Watch Active2. O ícone  aparecerá.
- 3 Toque em .





Reproduzir música em seu aparelho móvel

Reproduza músicas salvas em seu aparelho móvel e controle com seu Galaxy Watch Active2.

Aparelho móvel

- 1 Inicie o aplicativo de música.

Galaxy Watch Active2

- 2 Toque em  (Música).
- 3 Toque em  para reproduzir a música salva em seu Galaxy Watch Active2. O ícone  aparecerá.
- 4 Toque em .

Para alterar o aplicativo de música usado em seu Galaxy Watch Active2, toque em  → **Music player** e selecione o aplicativo entre os aplicativos de música instalados em seu aparelho móvel.

Reproduzir música sem se conectar a um aparelho móvel

Ouçã músicas ou rádio usando o próprio Galaxy Watch Active2. Você deve baixar um aplicativo de música ou de streaming de rádio no Galaxy Watch Active2.

Na Tela de aplicativos, toque em  (**Galaxy Store**). Navegue e baixe um aplicativo de música ou de streaming de rádio na **Galaxy Store** e inicie o aplicativo.

Reminder

Adicione lembretes para eventos como comprar passagens, ir para a lavanderia ou tomar remédio sem usar seu aplicativo de calendário. Você pode definir alarmes para receber lembretes em horários específicos.

Criar um lembrete

- 1 Na Tela de aplicativos, toque em  (**Reminder**) → **Adicionar**.
Se tiver um lembrete salvo, toque em **Criar** no topo da lista.
- 2 Se seu Galaxy Watch Active2 suporta entrada de voz, fale uma agenda para criar um lembrete. Ao terminar, toque em **OK**.
Como alternativa, toque em **Escreva lembrete**, insira o texto e toque em **OK**.
- 3 Toque em **Definir hora** para definir uma notificação.
- 4 Toque no campo de entrada, deslize a coroa virtual e deslize a tela para cima ou para baixo na tela para definir as metas diárias e toque em **Próximo**.
- 5 Defina outras opções de alarme como repetição e toque em **OK**.
- 6 Toque em **Salvar**.
O lembrete salvo é adicionado na lista de lembretes.

Ver o alarme do lembrete

Quando um alarme aparecer, verifique os detalhes do lembrete. Como alternativa, deslize a coroa virtual no sentido anti-horário ou deslize a tela para a direita na Tela do relógio para abrir o painel de notificações e veja um lembrete.



- Todos os lembretes em seu Galaxy Watch Active2 serão sincronizados automaticamente com o aparelho móvel conectado para que você possa receber alarmes e verificá-los no aparelho móvel.
- Selecione um lembrete e toque em **Editar hora** para definir um lembrete novamente.

Concluir ou excluir o lembrete

Ao terminar sua tarefa, você pode definir o lembrete como concluído ou excluí-lo.

Para concluir, toque em **Concluir** após visualizar seus detalhes. Como alternativa, selecione um lembrete concluído na lista de lembretes para concluí-lo.

Para excluir um lembrete, toque em , deslize a coroa virtual ou deslize para cima ou para baixo na tela e, em seguida, toque em **Excluir**.

Calendário

Você pode verificar a agenda de eventos salvos em seu aparelho móvel ou no Galaxy Watch Active2.



Todos os eventos agendados em seu Galaxy Watch Active2 serão sincronizados automaticamente com o aparelho móvel conectado para verificá-los e receber alarmes do aparelho móvel.

- 1 Toque em  (**Calendário**) na Tela de aplicativos. Como alternativa, deslize a coroa virtual no sentido horário ou deslize a tela para a esquerda na Tela do relógio e selecione o widget **Calendário** para iniciá-lo.
- 2 Toque em qualquer lugar do calendário mensal.
A lista de eventos do dia atual será exibida.
- 3 Toque em **Adicionar** para adicionar uma agenda.
Se possuir uma agenda salva, toque em **Criar** no topo da lista.
- 4 Selecione o modo de entrada desejado, insira os detalhes e depois toque em **Salvar**.

Bixby

Introdução

O Bixby é um serviço de voz que ajuda você a usar seu Galaxy Watch Active2 de uma forma mais prática.



- Este aplicativo pode estar indisponível dependendo do seu país.
- Essa função pode não ficar disponível ao usar o Galaxy Watch Active2 sem conectar a um aparelho móvel.
- Para usar o Bixby, o aparelho deve estar conectado a uma rede Wi-Fi ou a uma rede móvel.

Clima

Veja informações climáticas no Galaxy Watch Active2 para locais definidos no Galaxy Watch Active2 ou no aparelho móvel conectado.

Toque em  (**Clima**) na Tela de aplicativos. Como alternativa, deslize a coroa virtual no sentido horário ou deslize a tela para a esquerda na Tela do relógio e selecione o widget **Clima** para iniciá-lo.

Para ver as informações climáticas do dia atual, toque na tela e deslize a coroa virtual ou deslize pela tela para cima ou para baixo.

Para adicionar informações climáticas de outras cidades, deslize a coroa virtual no sentido horário ou deslize a tela para a esquerda, toque em **Adicionar** e, em seguida, adicione a cidade no aparelho móvel conectado.



Você não pode adicionar uma cidade ao usar Galaxy Watch Active2 sem conectá-lo com um aparelho móvel.

Alarme

Defina alarmes e controle-os.

Configurar alarmes

- 1 Toque em  (**Alarme**) na Tela de aplicativos.
- 2 Toque em **Adicionar**.
Se possuir um alarme salvo, toque em **Adicionar** no topo da lista de alarmes.
- 3 Toque no campo de entrada, deslize a coroa virtual ou deslize pela tela para cima ou para baixo para definir o tipo de alarme e toque em **Avançar**.
- 4 Selecione os dias para o alarme repetir e toque em **Salvar**.
O alarme salvo é adicionado à lista de alarmes.

Para ativar ou desativar alarmes, deslize o seletor próximo ao alarme na lista.

Parar alarmes

Deslize o ícone  para fora do círculo maior para parar um alarme.

Se quiser usar a função soneca, arraste  para fora do círculo grande.

Excluir alarmes

Na lista de alarmes, mantenha pressionado um alarme e depois toque em **Excluir**.

Relógio mundial



Criar relógios mundiais

- 1 Toque em  (**Relógio mundial**) na Tela de aplicativos.
- 2 Toque em **Adicionar**.
Se possuir um horário salvo, toque em **Adicionar** na lista de relógios.
- 3 Deslize a coroa virtual ou deslize pela tela para cima ou para baixo e selecione um fuso horário no mapa.
Você também pode tocar em **Exibir todas cidades** e tocar em **Pesquisar** para pesquisar por uma cidade ou selecionar uma na lista.
- 4 Toque o nome de uma cidade que represente o fuso horário selecionado.

Apagar relógios mundiais

Na lista de relógios mundiais, mantenha pressionado um horário e depois toque em **Apagar**.

Contagem regressiva

- 1 Toque em  (**Contagem regressiva**) na Tela de aplicativos.
- 2 Toque em **Person**.
- 3 Toque no campo de entrada para definir a duração e toque em **Iniciar**.
Como alternativa, selecione uma contagem regressiva usada com frequência.
- 4 Arraste o ícone  para fora do círculo maior quando a contagem parar.

Cronômetro

- 1 Toque em  (**Cronômetro**) na Tela de aplicativos.
- 2 Toque em **Iniciar** para cronometrar um evento.
Para marcar as voltas, toque em **Volta**.
- 3 Toque em **Parar** para parar o cronômetro.
 - Para retomar o cronômetro, toque em **Continuar**.
 - Para apagar as voltas, toque em **Redefinir**.

Galeria



Importar e exportar imagens

Importar imagens do seu aparelho móvel

- 1 Inicie o aplicativo **Galaxy Wearable** em seu aparelho móvel.
- 2 Toque em **Início** → **Adicionar conteúdo ao relógio**.
- 3 Toque em **Enviar imagens**.
- 4 Selecione uma categoria na parte inferior da tela, selecione os arquivos e depois toque em **Concluído**.

Para sincronizar as imagens em seu aparelho móvel com o Galaxy Watch Active2, deslize o seletor **Sincronização automática** sob **Imagens**, toque em **Álbum para sincronizar**, selecione os álbuns para importar para o seu Galaxy Watch Active2 e, em seguida, toque em **Concluir**. Os álbuns selecionados serão automaticamente sincronizados com o Galaxy Watch Active2 quando ele possuir mais de 15% de energia da bateria restante.

Enviar imagens para o seu aparelho móvel

- 1 Toque em  (**Galeria**) na Tela de aplicativos.
- 2 Toque em uma imagem e depois mantenha pressionada a imagem novamente para selecioná-la.
- 3 Deslize a coroa virtual ou deslize pela tela para a esquerda ou para a direita para selecionar mais imagens.
Para selecionar todas as imagens, toque em  → **Selec. tudo**.
- 4 Toque em  → **Enviar para telefone**.
Você pode ver as imagens exportadas em aplicativos como Galeria em seu aparelho móvel.

Visualizar imagens

Veja e gerencie as imagens salvas em seu Galaxy Watch Active2.



- 1 Toque em  (**Galeria**) na Tela de aplicativos.
- 2 Deslize a tela para a esquerda ou para a direita para percorrer pela lista de imagens e selecione uma.

Aumentar e diminuir o zoom

Você pode diminuir ou aumentar o zoom de uma imagem. Enquanto visualiza uma imagem, toque na imagem duas vezes rapidamente, afaste dois dedos ou junte-os para aumentar ou diminuir o zoom.

Quando uma imagem é aumentada, você pode visualizar o restante da imagem percorrendo pela tela.



Apagar imagens

- 1 Toque em  (**Galeria**) na Tela de aplicativos.
- 2 Toque em uma imagem e depois mantenha pressionada a imagem novamente para selecioná-la.
- 3 Deslize a coroa virtual ou deslize pela tela para a esquerda ou para a direita para selecionar mais imagens.
Para selecionar todas as imagens, toque em  → **Selec. tudo**.
- 4 Toque em **Apagar** → .

Buscar meu telefone

Se você perder seu aparelho móvel, o Galaxy Watch Active2 pode ajudar a encontrá-lo.

 Essa função fica disponível ao usar o modelo Galaxy Watch Active2 sem conectar a um aparelho móvel.

- 1 Toque em  (**Buscar meu tel.**) na Tela de aplicativos.
- 2 Toque em .
O celular reproduzirá sons, vibrações e ativará a tela. Toque em **Dispensar** e arraste no aparelho móvel, ou toque em  no Galaxy Watch Active2.

Visualizar a localização do seu aparelho móvel

Toque em  → **Localizar telefone**.



O Galaxy Watch Active2 exibirá a localização de seu aparelho móvel.

Buscar meu relógio

Se você perder seu Galaxy Watch Active2, o aplicativo Galaxy Wearable pode ajudar a encontrá-lo.



Essa função não fica disponível ao usar o Galaxy Watch Active2 sem conectar a um aparelho móvel.

- 1 Inicie o aplicativo **Galaxy Wearable** em seu aparelho móvel e toque em **Início** → **Buscar meu relógio**.
 - 2 Toque em .
- O Galaxy Watch Active2 emitirá um som e vibrará e a tela ativará.
- Para parar a emissão de som e a vibração, arraste o ícone  para fora do círculo maior no Galaxy Watch Active2, ou toque em  no aparelho móvel.

Controlar o Galaxy Watch Active2 remotamente

Se não conseguir encontrar seu Galaxy Watch Active2, inicie o aplicativo **Galaxy Wearable** em seu aparelho móvel e toque em **Início** → **Buscar meu relógio** → **Obter localização** para verificar a localização atual do Galaxy Watch Active2.

Quando seu Galaxy Watch Active2 for perdido ou roubado, você poderá controlá-lo remotamente. Inicie o aplicativo **Galaxy Wearable** em seu aparelho móvel, toque em **Início** → **Buscar meu relógio** → **Definir segurança** e, em seguida, selecione uma função.



Esta função está disponível após registrar a Samsung account em seu Galaxy Watch Active2 e no aparelho móvel.

Mensagens SOS

Em uma situação de emergência você pode enviar mensagens de SOS para números previamente registrados ao pressionar a Tecla Início três vezes no Galaxy Watch Active2. Você também pode definir o Galaxy Watch Active2 para ligar para os seus contatos de emergência automaticamente.

Configurar mensagens de SOS

- 1 Inicie o aplicativo **Galaxy Wearable** em seu aparelho móvel e toque em **Início** → **Enviar pedidos SOS** e deslize o seletor **Desligado** para ativá-lo.
- 2 Siga as instruções na tela para adicionar contatos de emergência se não tiver adicionado ainda.

Adicionar contatos de emergência

- 1 Inicie o aplicativo **Galaxy Wearable** em seu aparelho móvel e toque em **Início** → **Enviar pedidos SOS** → **Enviar pedidos SOS para** → **Adicionar**.
- 2 Toque em **Criar contato** e insira as informações do contato ou toque em **Selecionar dos Contatos** para adicionar um existente como contato de emergência.

Ativar chamadas de SOS

Define o Galaxy Watch Active2 para ligar para seus contatos de emergência depois de enviar uma mensagem de SOS. Você só pode ligar para um dos seus contatos de emergência.

Inicie o aplicativo **Galaxy Wearable** em seu aparelho móvel, toque em **Início** → **Enviar pedidos SOS**, deslize o seletor **Fazer chamadas SOS para** e depois selecione um contato de emergência.

Configurar o atraso da mensagem de SOS

Defina o Galaxy Watch Active2 para enviar uma mensagem de SOS após um tempo para cancelar o pedido ao pressionar a Tecla Início 3 vezes no Galaxy Watch Active2.

Inicie o aplicativo **Galaxy Wearable** em seu aparelho móvel, toque em **Início** → **Enviar pedidos SOS** e, em seguida, deslize o seletor **Cont. reg. antes do envio**.

Enviar mensagens de SOS

Em uma situação de emergência, pressione rapidamente a Tecla Início três vezes no Galaxy Watch Active2.

Se a função **Fazer chamadas SOS para** estiver ativa, o Galaxy Watch Active2 ligará automaticamente para o contato de emergência selecionado.

Se você enviar uma mensagem SOS, o ícone  será exibido na Tela do relógio enquanto envia a mensagem e você pode ver o resultado do seu chamado SOS no painel de notificações depois que a mensagem for enviada.



Se a função GPS não estiver ativada em seu Galaxy Watch Active2 ou no aparelho móvel ao enviar uma mensagem SOS, a função GPS será ativada automaticamente para enviar as informações de localização.

E-mail

Veja e-mails recebidos no celular e responda-os.



Essa função pode não ficar disponível ao usar o modelo Galaxy Watch Active2 sem conectar a um aparelho móvel.

Ler e-mails

1 Toque em  (**E-mail**) na Tela de aplicativos.

2 Selecione um e-mail para abrir a tela do e-mail.

Para ver um e-mail em seu aparelho móvel, toque em ; deslize a coroa virtual ou deslize de baixo para cima na tela e depois selecione **Ver no celular**.



Para responder o e-mail, selecione um modo de entrada e insira sua mensagem.



Pode não ser possível responder e-mails dependendo do aparelho móvel que estiver conectado com o Galaxy Watch Active2.

Galaxy Store

Baixe aplicativos especializados e visores do relógio em seu Galaxy Watch Active2 e não através do aparelho móvel conectado.

Na Tela de aplicativos, toque em  (**Galaxy Store**). Deslize a coroa virtual ou deslize pela tela para cima ou para baixo para percorrer pela lista e selecione um aplicativo ou visor do relógio para baixar ou toque em  para pesquisar por aplicativos por palavra-chave.

Deslize a coroa virtual ou deslize para cima ou para baixo na tela e, em seguida, selecione **Exibir no telefone**. O aplicativo **Galaxy Store** será iniciado em seu aparelho móvel. Depois pesquise e selecione um aplicativo ou um mostrador para baixar.



Antes de usar este aplicativo, registre sua Samsung account em seu aparelho móvel primeiro.

Configurações

Introdução

Defina as configurações para funções e aplicativos. Defina o seu Galaxy Watch Active2 dependendo do seu padrão de uso, definindo várias configurações.

Toque em  (**Config.**) na Tela de aplicativos.

Visores do relógio

Personalizar o visor do relógio.

Na tela de configurações, toque em **Visores do relógio**.

- **Selecionar o visor do relógio:** selecione um tipo de relógio. Você também pode selecionar itens para exibir no visor do relógio e baixar diferentes tipos na **Galaxy Store**.
- **Relógio sempre ligado:** define o Galaxy Watch Active2 para exibir um relógio quando a tela estiver desativada.



A função **Relógio sempre ligado** funciona somente enquanto estiver usando o Galaxy Watch Active2.

- **Ordem do visor:** selecione como ordenar os visores.
- **Som a cada hora:** define o Galaxy Watch Active2 para notificar você a cada hora com um som e vibração.

- **Indicador de notificação:** define o Galaxy Watch Active2 para exibir um ponto laranja na Tela do relógio para alertá-lo de notificações que você não tenha visto.
- **Exibir o status:** define os indicadores de status para exibir na Tela do relógio.
- **Ícones em andamento:** define os ícones que exibem a função em uso atualmente para exibir na Tela do relógio ao usar a função, como exercício ou chamada.

Som e vibração

Altere as configurações de som e de vibração do Galaxy Watch Active2 .

Na tela de configurações, toque em **Som e vibração**.



Essa função não está disponível e nem é exibida ao usar o modelo Bluetooth sem conectar a um aparelho móvel.

- **Modo de som:** define o Galaxy Watch Active2 para usar o modo som, o modo silencioso ou o modo vibração.
- **Vibrar com som:** define o Galaxy Watch Active2 para vibrar e reproduzir um toque de chamada para chamadas recebidas e notificações.
- **Volume:** ajuste o nível de volume do Galaxy Watch Active2.



Quando a função Assistente de voz estiver ativa, você também pode ajustar o volume de acessibilidade.

- **Intensidade da vibração:** ajusta a intensidade de vibração da notificação.
- **Vibração longa:** define o Galaxy Watch Active2 para vibrar por mais tempo para chamadas recebidas e notificações.
- **Toque:** altera as configurações do toque do telefone.
- **Vibração do toque:** define um padrão de vibração para chamadas recebidas.
- **Som da notificação:** altera o som de notificação.
- **Vibração da notificação:** define um padrão de vibração para notificações.
- **Som ao tocar:** define o Galaxy Watch Active2 para reproduzir um som quando os aplicativos ou opções são selecionados no touch screen.

Visor

Altere as configurações de exibição do Galaxy Watch Active2 e da Tela de aplicativos

Na tela de configurações, toque em **Tela**.

- **Brilho:** ajusta o brilho da tela.
- **Brilho baixo automático:** define o Galaxy Watch Active2 para ajustar o brilho automaticamente dependendo das condições da luz ambiente.
- **Tempo lim. da tela:** define o tempo de espera que o Galaxy Watch Active2 aguarda para desativar a luz de fundo.
- **Exib. último app:** seleciona o período de tempo para exibir um aplicativo usado recentemente quando a tela retorna após desativada.
- **Estilo do plano de fundo:** altera o papel de parede.
- **Fonte:** altera o estilo e o tamanho da fonte.

Avançado

Ative os recursos avançados do Galaxy Watch Active2 e altere as configurações de controle.

Na tela de configurações, toque em **Avançado**.

- **Press. duas vezes Tecla Início:** selecione um aplicativo ou função para iniciar ao pressionar a Tecla Início do Galaxy Watch Active2 duas vezes.
- **Coroa virtual:** define a tela do Galaxy Watch Active2 para ser controlada ao deslizar a coroa virtual.
- **Gesto de ativação:** define o Galaxy Watch Active2 para ativar a tela ao levantar o pulso que está vestindo o Galaxy Watch Active2.

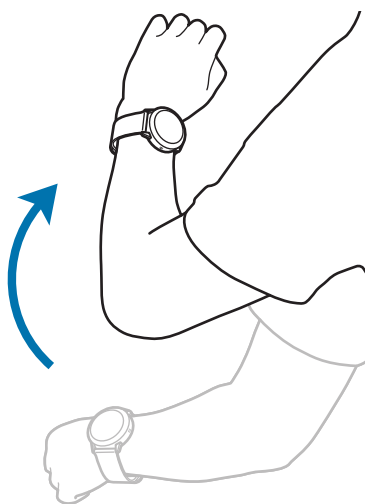

- **Ativação por toque:** define o Galaxy Watch Active2 para ativar a tela ao tocar nela.
- **Modo Bloq. água:** ative o modo Bloqueio de água antes de praticar qualquer atividade aquática. O touchscreen, as funções Gestos de ativação e Relógio sempre ligado serão desativadas.
- **Sensib. ao toque:** define o Galaxy Watch Active2 para permitir o uso do touchscreen com luvas.
- **Não perturbar:** ativa ou desativa o modo de não perturbe. As chamadas recebidas serão silenciadas e a tela não ativará ao receber chamadas. Além disso, todas as notificações exceto os alarmes são silenciados e a tela não ativará quando as notificações forem recebidas.
- **Modo cinema:** ative o modo cinema para assistir filmes. As chamadas recebidas serão silenciadas e a tela não ativará ao receber chamadas. Além disso, todas as notificações serão silenciadas, incluindo alarmes e a tela não ativará quando as notificações forem recebidas ou quando houver um alarme. As funções Gesto de ativação e Relógio sempre ligado serão automaticamente desativadas.
- **Modo Boa noite:** ativa o modo noturno para dormir. As chamadas recebidas serão silenciadas e a tela não ativará ao receber chamadas. Além disso, todas as notificações exceto os alarmes são silenciados e a tela não ativará quando as notificações forem recebidas. As funções Gesto de ativação e Relógio sempre ligado serão automaticamente desativadas.
- **Resumo diário:** define o Galaxy Watch Active2 para enviar informações diárias após acordar e antes de dormir ou duas vezes quando você desejar durante o dia.
- **Editar configurações rápidas:** edite o painel rápido do Galaxy Watch Active2.
- **Captura de tela:** deslize para a direita na tela enquanto pressiona a Tecla Início para capturar a tela.

Conexões

Bluetooth

Conecte a um aparelho móvel via Bluetooth. Você também pode conectar a um fone de ouvido Bluetooth no Galaxy Watch Active2 e ouvir música ou conversar ao telefone.



- A Samsung não se responsabiliza pela perda, interceptação ou mau uso de dados enviados ou recebidos via função Bluetooth.
- Sempre se certifique que você compartilhou e recebeu dados com dispositivos que são confiáveis e propriamente seguros. Se houver obstáculos entre os dispositivos, a distância de operação poderá ser reduzida.
- Alguns dispositivos, especialmente aqueles que não forem testados ou aprovados pela Bluetooth SIG, podem não ser compatíveis com seu telefone.
- Não utilize a função Bluetooth para propósitos ilegais (por exemplo, cópias piratas de arquivos ou escutas ilegais de conversas para propósitos comerciais). A Samsung não se responsabiliza pela repercussão de uso ilegal da função Bluetooth.

Na tela de configurações, toque em **Conexões** → **Bluetooth**.

- **Bluetooth:** ativa ou desativa a função Bluetooth.
- **Áudio Bluetooth:** pesquisa por fones de ouvido Bluetooth e os conecta ao Galaxy Watch Active2.

Redes móveis

Defina as configurações para controlar redes.

Na tela de configurações, toque em **Conexões** → **Redes móveis**.



Redes móveis não serão exibidas no modelo Bluetooth.

- **Redes móveis:**

- **Ligar/desligar auto.:** define o Galaxy Watch Active2 para conectar ou desconectar automaticamente da rede móvel dependendo da conexão do Galaxy Watch Active2 ao aparelho móvel via Bluetooth.



- Quando o Galaxy Watch Active2 estiver conectado ao celular via Bluetooth, a rede móvel do Galaxy Watch Active2 será desativada para economizar bateria. Depois, o Galaxy Watch Active2 não receberá mensagens nem chamadas efetuadas para o número de telefone do Galaxy Watch Active2.
- A rede móvel do Galaxy Watch Active2 é automaticamente ativada depois de um momento quando nenhuma conexão Bluetooth é detectada. Depois, você poderá receber mensagens e chamadas feitas pelo número de telefone do Galaxy Watch Active2.
- A opção **Ligar/desligar auto.** não está disponível ao usar seu Galaxy Watch Active2 sem conectar a um aparelho móvel.

- **Sempre ligar:** define o Galaxy Watch Active2 para conectar a rede móvel.

Quando esta opção é ativada, você pode receber chamadas e mensagens nos números de telefone do Galaxy Watch Active2 e do aparelho móvel.



Quando você ativa a opção **Sempre ligar**, o consumo da bateria do Galaxy Watch Active2 pode aumentar.

- **Sempre desligar:** define o Galaxy Watch Active2 para não se conectar a rede móvel. Quando esta opção está ativada, você não pode receber chamadas nem mensagens no número de telefone do Galaxy Watch Active2. Se o Galaxy Watch Active2 estiver conectado ao aparelho móvel via Bluetooth, você pode receber chamadas ou notificações de seu número de telefone do aparelho móvel.

- **Dado móvel:** define o Galaxy Watch Active2 para utilizar conexões de dados em qualquer rede móvel.
- **Roaming de dados:** define o Galaxy Watch Active2 para utilizar conexões de dados quando você estiver em roaming.
- **Modo de rede:** selecione um tipo de rede para conectar entre LTE e 3G.
- **Configurações de rede:** pesquisa por redes disponíveis e registra uma rede manualmente.
- **Pontos de acesso:** define os nomes dos pontos de acesso (APNs).

Wi-Fi

Ativa a função Wi-Fi para conectar a uma rede Wi-Fi.

Esta função está disponível quando o Galaxy Watch Active2 não estiver conectado a um aparelho móvel via Bluetooth.

1 Na tela de configurações, toque em **Conexões** → **Wi-Fi**.

2 Toque em **Wi-Fi** e selecione **Automático** ou **Sempre ligado** para conectar a uma rede Wi-Fi.

Ao selecionar **Automático**, a rede Wi-Fi será desconectada automaticamente quando o seu Galaxy Watch Active2 estiver conectado a seu aparelho móvel via Bluetooth. Ao selecionar **Sempre desligado**, você pode usar seu Galaxy Watch Active2 após conectá-lo ao seu aparelho móvel via Bluetooth em vez de usar a rede Wi-Fi.



- Ao selecionar a opção **Sempre ligado**, a bateria esgotará mais rapidamente que o normal.
- A opção **Automático** não é exibida e você não pode se conectar a uma rede Wi-Fi automaticamente ao usar o Galaxy Watch Active2 sem se conectar com um aparelho móvel.

3 Toque em **Redes Wi-Fi** e selecione uma rede da lista de redes Wi-Fi.

As redes que solicitam uma senha aparecem com um ícone de cadeado.

4 Toque em **Conectar**.



- Depois que o Galaxy Watch Active2 se conectar a uma rede Wi-Fi, o Galaxy Watch Active2 vai se conectar automaticamente sempre que a rede estiver disponível e sem solicitar uma senha. Para evitar que o Galaxy Watch Active2 se conecte a uma rede automaticamente, selecione uma rede da lista e toque em **Esquecer**.
- Se não conseguir conectar a uma rede Wi-Fi normalmente, reinicie a função Wi-Fi de seu aparelho ou de seu roteador.

NFC

Você pode usar as seguintes funções NFC:

Na tela de configurações, toque em **Conexões** → **NFC**.



O Galaxy Watch Active2 contém uma antena NFC integrada. Manuseie o Galaxy Watch Active2 com cuidado para evitar danos na antena NFC.



Essa função pode não estar disponível dependendo do país, operadora de serviços ou versão de software.

Efetuar pagamentos com a função NFC

Antes de poder utilizar a função NFC para efetuar pagamentos, você deve se cadastrar para o serviço de pagamento móvel. Para se cadastrar ou obter detalhes sobre o serviço, contate sua operadora.

- 1 Na tela de configurações, toque em **Conexões** → **NFC** e depois deslize o seletor **Desligado** para ativá-lo.
- 2 Toque na área da antena NFC no topo da tela do Galaxy Watch Active2 com o leitor de cartão NFC.

Para definir um aplicativo de pagamento padrão, abra a tela de configurações e toque em **Conexões** → **NFC** → **Pagar com toque** e depois selecione um aplicativo.



A lista de serviços de pagamento pode não incluir todos os aplicativos de pagamento disponíveis.

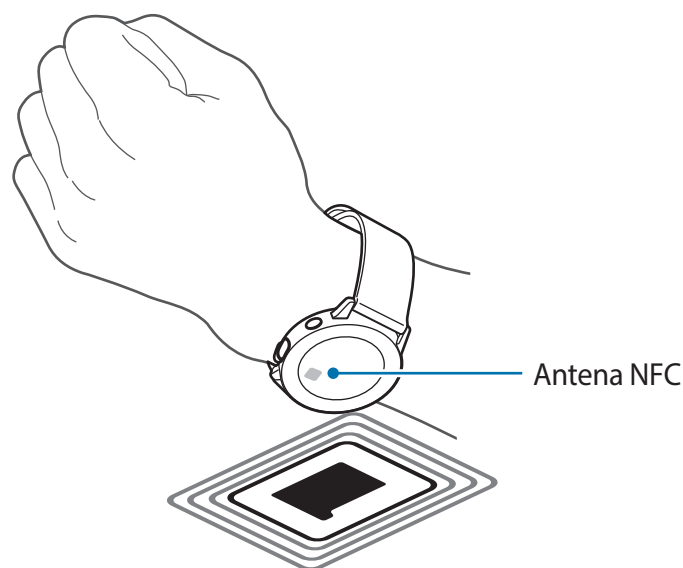

Alertas

Defina o Galaxy Watch Active2 para vibrar quando estiver desconectado de seu aparelho móvel.

Na tela de configurações, toque em **Conexões** e deslize o seletor **Alertas**.



Alertas não serão exibidos quando você usar o Galaxy Watch Active2 sem conectar a um aparelho móvel.

Modo offline

Esse modo desativa todas as funções sem fio do seu aparelho. Você pode utilizar somente serviços que não utilizam a rede.

Na tela de configurações, toque em **Conexões** → **Modo offline** e deslize o seletor **Desligado** para ativá-lo.



Siga as instruções fornecidas pela companhia aérea e as instruções da tripulação. Em casos em que for permitido o uso do aparelho, use-o sempre no Modo offline.

Uso de dados

Mantenha-se informado sobre seus dados móveis utilizados e defina seu limite de dados.

Na tela de configurações, toque em **Conexões** → **Uso de dados**.



Redes móveis não serão exibidas no modelo Bluetooth.

- **Dado móvel:** define o Galaxy Watch Active2 para utilizar conexões de dados em qualquer rede móvel.
- **Limite de dados:** define um limite de utilização de dados móveis.
- **Ciclo uso de dados:** define uma taxa mensal de dados para monitorar entre períodos definidos.
- **Data inicial:** define a data de início do ciclo de uso de dados.
- **Detalhes de uso:** exibe sua utilização total de dados para o ciclo atual.

Localização

Define o Galaxy Watch Active2 para permitir que aplicativos utilizem informações de sua localização atual.

Na tela de configurações, toque em **Conexões** → **Localização**.

Deslize o seletor para ativá-lo e depois selecione um método para coletar seus dados de localização.

Aplicativos

Aparência

Selecione a aparência da Tela de aplicativos.

Na tela de configurações, toque em **Apps** → **Aparência**.

- **Exibição rotativa:** organiza os aplicativos em formação circular.
- **Exibição em lista:** organiza os aplicativos como uma lista.

Ordenar aplicativos

Selecione como ordenar os aplicativos na Tela de aplicativos.

Na tela de configurações, toque em **Apps** → **Ordem dos apps**.

- **Mais recen. prim.:** define o aplicativo mais recente para aparecer primeiro.
- **Personalizado:** ordena os aplicativos de acordo com as suas preferências.

Aplicativos que abrem automaticamente

Defina um aplicativo para iniciar automaticamente destacando ele sem tocá-lo.

Na tela de configurações, toque em **Apps** → **Abrir apps auto** e deslize o seletor **Desligado** para ativá-lo.

Permissões

Para alguns aplicativos funcionarem adequadamente, eles podem precisar de permissão para acessar ou usar informações em seu Galaxy Watch Active2. Exiba as configurações de permissão do aplicativo para cada aplicativo e altere as configurações.

Na tela de configurações, toque em **Apps** → **Permissões**.

Mensagens

Mude as configurações da função da chamada.

Na tela de configurações, toque em **Apps** → **Mensagens**.



- **Mensagens:** não será exibido ao usar o modelo Bluetooth sem conectar a um aparelho móvel.
- Algumas opções não serão exibidas no modelo Bluetooth.
- **Enviar como áudio:** define o Galaxy Watch Active2 para enviar uma mensagem de voz como um arquivo de áudio.
- **Números bloqueados e mensagens:** exibe os números bloqueados e as mensagens do número bloqueado.

Segurança

Bloquear

Altere as configurações para a segurança de seu Galaxy Watch Active2. Ao usar esta função, o Galaxy Watch Active2 pode ser automaticamente bloqueado quando não houver movimento por um período.

Na tela de configurações, toque em **Segurança** → **Bloqueio**.

- **Tipo:** seleciona o modo de bloqueio do Galaxy Watch Active2.
- **Ajuda:** exibe informação sobre o bloqueio de seu Galaxy Watch Active2.

Conta (Conta e backup)

Você pode usar várias funções no Galaxy Watch Active2 depois de registrar sua Samsung account em seu aparelho móvel conectado. Verifique a Samsung account registrada em seu aparelho móvel e defina a função do serviço de personalização. Você também pode fazer backup dos dados do seu Galaxy Watch Active2 na Samsung Cloud ou restaurar os dados do Galaxy Watch Active2 salvos na sua Samsung Cloud em seu Galaxy Watch Active2.

Na tela de configurações, toque em **Conta** ou em **Conta e backup**.

- **Samsung account:** insira sua Samsung account para entrar ou verifique a Samsung account registrada em seu aparelho móvel conectado.



Quando usar seu Galaxy Watch Active2 sem conectá-lo a um aparelho móvel, você pode inserir sua Samsung account.

- **Fazer backup e restaurar:** faça o backup dos dados salvos no seu Galaxy Watch Active2 na Samsung Cloud ou restaure os dados em seu Galaxy Watch Active2.



- Esta função será exibida ao usar seu Galaxy Watch Active2 sem conectar a um aparelho móvel.
- Se você usar o Galaxy Watch Active2 enquanto conecta a um aparelho móvel, faça backup e restaure dados em seu aparelho móvel com a mesma Samsung account como seu aparelho móvel. Para saber mais, consulte [Gerenciar os dados no Galaxy Watch Active2](#).

- **Serviço de personalização:** define o Galaxy Watch Active2 para fornecer a função adequada, dependendo da localização e da situação após a análise do seu padrão de estilo de vida.



- Esta função não é exibida ao usar seu Galaxy Watch Active2 sem conectar com um aparelho móvel.
- Esta função está disponível após conectar o Galaxy Watch Active2 a um aparelho móvel que suporta a plataforma de serviço de personalização 2.2 ou superior. Após aceitar o acordo para usar o serviço de personalização, inicie o aplicativo **Config.**, toque em **Contas e backup** → **Contas** → **Samsung account** → **Privacidade** → **Serviço de personalização** e depois deslize o seletor **Serviço de personalização** para ativá-lo.

Acessibilidade

Defina várias configurações para melhorar a acessibilidade do Galaxy Watch Active2.

Na tela de configurações, toque em **Acessibilidade**.

- **Leitor de tela:** ativa o Assistente de voz que oferece feedback de voz. Para visualizar informações de ajuda para aprender como usar esta função, toque em **Tutorial**.
- **Melhorias de visibilidade:** define as configurações para melhorar a acessibilidade de usuários com deficiência visual.
- **Melhorias de audição:** define as configurações para melhorar a acessibilidade de usuários com deficiência auditiva.
- **Configurações avançadas:** define configurações para as funções Acesso direto e Notificações.

Geral

Entrada

Altere as configurações de entrada de texto.

Na tela de configurações, toque em **Geral** → **Entrada**.

- **Teclado padrão:** verifica o teclado padrão para inserir os caracteres.
- **Configurações do teclado:** define as configurações do teclado Samsung.

Leitura de texto

Mude as configurações da função texto-para-fala como os idiomas, a velocidade e mais.

Na tela de configurações, toque em **Geral** → **Leitura de texto**.

- **Idioma:** selecione um idioma para usar.
- **Velocidade da fala:** define a velocidade da leitura.
- **Ler em voz alta as notificações:** define o Galaxy Watch Active2 para ler a notificação recebida em seu Galaxy Watch Active2. Entretanto, você pode ouvir o áudio somente através do fone de ouvido Bluetooth conectado.
- **Verificar atualizações:** atualiza os idiomas de áudio compatíveis.

Data e hora

Você pode definir a data e a hora manualmente.

Na tela de configurações, toque em **Geral** → **Data e hora**.



As opções **Data e hora**, estarão disponíveis somente ao usar seu Galaxy Watch Active2 sem conectar com um aparelho móvel.

- **Automático:** define o fuso horário fornecido a rede ou ao GPS para ser aplicado ao viajar para um fuso horário diferente.
- **Definir data:** define a data manualmente.
- **Definir hora:** define a hora manualmente.
- **Sel. fuso hor.:** seleciona o fuso horário automaticamente.
- **Usar formato de 24 horas:** define o relógio para ser exibido no formato 24 horas.

Idioma

Selecione um idioma para usar em seu Galaxy Watch Active2.

Na tela de configurações, toque em **Geral** → **Idioma**.



A opção **Idioma** será exibida apenas quando você usar o Galaxy Watch Active2 sem conectar a um aparelho móvel.

Restaurar

Exclua todos os dados de seu Galaxy Watch Active2.

Na tela de configurações, toque em **Geral** → **Restaurar**.

Atualizar o software

Atualize o Galaxy Watch Active2 para o software mais recente.

Na tela de configurações, toque em **Geral** → **Atualizar o software do relógio**.



A opção **Atualizar o software do relógio** não será exibida quando você usar o Galaxy Watch Active2 sem conectar a um aparelho móvel.

Bateria

Usar alguns modos de bateria permite que você reduza o consumo e use seu Galaxy Watch Active2 por mais tempo.

Na tela de configurações, toque em **Bateria**.

- **Padrão:** selecione quando usar seu Galaxy Watch Active2 normalmente. Você pode usar todas as funções do Galaxy Watch Active2.
- **Economia de energia:** selecione ao ativar o modo de economia de energia. Exibe as cores da tela em tons de cinza e restringe algumas funções para reduzir o consumo da bateria. Consulte [Modo economia de energia](#) para saber mais.
- **Só relógio:** somente o relógio é exibido na tela e todas as outras funções são desativadas para reduzir o consumo da bateria. Pressione a Tecla Início para ver o relógio. Mantenha pressionada a Tecla Início por 3 segundos para desativar o modo Só relógio.

Otimizar bateria

Feche os aplicativos em execução em segundo plano e altera as configurações que tem grande efeito no consumo da bateria ao estender o tempo de uso da bateria.

Na tela de configurações, toque em **Bateria** → **Otimizar bateria**.

Sobre o relógio

Veja a informação adicional do Galaxy Watch Active2.

Na tela de configurações, toque em **Sobre o relógio**.

- **Aparelho:** exibe a informação do Galaxy Watch Active2 como o endereço MAC Wi-Fi, endereço Bluetooth e o número de série.
- **Inform. legais:** exibe informações legais relacionadas ao aparelho como a licença de código aberto. Você também pode definir o Galaxy Watch Active2 para enviar automaticamente o diagnóstico do aparelho e as informações de uso para a Samsung.
- **Software:** verifica a versão do software do Galaxy Watch Active2 e o status de segurança.
- **Bateria:** exibe as informações da bateria do Galaxy Watch Active2.

Conectar a um novo aparelho móvel

Conecte o Galaxy Watch Active2 a um novo smartphone. O Galaxy Watch Active2 pode conectar a outro aparelho móvel após executar uma leve restauração para excluir dados exceto arquivos de mídia e dados pessoais.

Na tela de configurações, toque em **Conectar ao novo telefone**.





A opção **Conectar ao novo telefone** está disponível apenas quando o Galaxy Watch Active2 está conectado a um telefone.

Conectar ao telefone

Conecte a um aparelho móvel enquanto estiver utilizando somente o Galaxy Watch Active2. Você pode selecionar se quer restaurar dados do Galaxy Watch Active2 que estão salvos no aparelho móvel.

Na tela de configurações, toque em **Conectar ao telefone**.

-  : conecta o seu Galaxy Watch Active2 com um aparelho móvel e sincroniza seus dados médicos, definições de configuração e informações de contato salvos no Galaxy Watch Active2.
-  : conecta o seu Galaxy Watch Active2 a um aparelho móvel após restaurar todos os dados salvos no Galaxy Watch Active2.



A opção **Conectar ao telefone** será exibida apenas quando você usar o Galaxy Watch Active2 sem conectar a um aparelho móvel.

Aplicativo Galaxy Wearable

Introdução

Para conectar seu Galaxy Watch Active2 a um aparelho móvel, você deve instalar o aplicativo Galaxy Wearable no aparelho móvel. Você pode verificar o status do Galaxy Watch Active2 e baixar diferentes visores de relógio recomendados e aplicativos. Você também pode personalizar as várias configurações do seu Galaxy Watch Active2 como suas configurações de notificação.

Inicie o aplicativo **Galaxy Wearable** em seu aparelho móvel.



Algumas funções poderão estar indisponíveis dependendo do tipo de aparelho móvel conectado.



Toque em  para usar as seguintes opções:

- **Adicionar novo aparelho:** desconecta seu relógio do aparelho móvel conectado atualmente e conecta-se a um novo. Selecione o relógio na tela ou toque em **O meu não está aqui** se não conseguir localizá-lo e, em seguida, siga as instruções na tela para conectar ao novo aparelho móvel.
- **Desconectar:** desconecta seu Galaxy Watch Active2 do aparelho móvel conectado atualmente.
- **Alterar autom.:** o Galaxy Watch Active2 continuará a se conectar automaticamente ao seu aparelho móvel se você utilizá-lo no seu pulso.



A opção **Alternar autom.** será exibida apenas quando mais de dois aparelhos que suportam a função alternar automaticamente estiverem pareados ao seu aparelho móvel.

- **Gerenciar dispositivos:** gerencie os dispositivos conectados ao seu aparelho móvel Para desconectar um dispositivo do seu aparelho móvel, selecione um dispositivo e toque em **Remover**.



A opção **Gerenciar dispositivos** será exibida apenas quando mais de dois aparelhos estiverem pareados ao seu aparelho móvel.

- **Notificações do aplicativo:** altera várias configurações de notificação do aplicativo do Galaxy wearable no aparelho móvel.
- **Fale conosco:** o **Samsung Members** oferece serviços de suporte para consumidores, tais como diagnóstico do problema do aparelho e permite que usuários enviem dúvidas e relatórios de erros. Também é possível compartilhar informações através da comunidade Galaxy ou ver as últimas notícias e dicas Galaxy. O **Samsung Members** poderá ajudar a solucionar problemas encontrados enquanto você utiliza o aparelho.



A opção **Fale conosco** pode estar indisponível dependendo do país, operadora de serviços ou modelo que não suporta o aplicativo **Samsung Members**.

- **Sobre o Galaxy Wearable:** exibe as informações da versão do aplicativo Galaxy Wearable.

Início

Introdução

Veja o status de seu Galaxy Watch Active2 e personalize as configurações do Galaxy Watch Active2. Você também pode iniciar aplicativos úteis ao conectar o Galaxy Watch Active2.

Inicie o aplicativo **Galaxy Wearable** em seu aparelho móvel e toque em **Início**.

Pagamento

Você pode fazer pagamentos de uma forma prática com o aplicativo **Samsung Pay** ao usar um serviço de pagamento móvel.

Inicie o aplicativo **Galaxy Wearable** em seu aparelho móvel e toque em **Início** → **Abrir o Samsung Pay**.



Essa função pode não estar disponível dependendo do seu país ou operadora de serviços.

Notificações

Altera as configurações da função de notificação. Fique em dia com uma variedade de eventos, como novas mensagens, recebidas no celular conectado.

Inicie o aplicativo **Galaxy Wearable** em seu aparelho móvel e toque em **Início** → **Notificações**, deslize o seletor **Desligado** e ative os itens.

- **Apps para receber notificações:** selecione os aplicativos no aparelho móvel para enviar notificações do Galaxy Watch Active2.
- **Exibir somente durante o uso:** define o Galaxy Watch Active2 para exibir notificações somente enquanto você estiver vestindo-o.
- **Exibir ao usar o telefone:** define o Galaxy Watch Active2 para exibir notificações enquanto você usa seu aparelho móvel.
- **Config. avançadas de notificação:** define as diversas funções adicionais relacionadas às notificações.

Aplicativos

Personalize a Tela de aplicativos do Galaxy Watch Active2. Você também pode alterar as configurações para iniciar aplicativos automaticamente.

Inicie o aplicativo **Galaxy Wearable** em seu aparelho móvel e toque em **Início** → **Aplicativos**.

Organizar aplicativos

- 1 Toque em **Ordem dos apps** → **Personalizado**.
- 2 Toque em **Reordenar** e deslize a tela para a esquerda ou para a direita para mover para a tela de edição.
- 3 Mantenha pressionado um aplicativo e arraste-o para a posição desejada e toque em **Salvar**.

Se você tocar em **Ordem dos aplicativos** → **Mais recen. prim.**, a Tela de aplicativos do Galaxy Watch Active2 será organizada automaticamente na ordem dos aplicativos utilizados recentemente.

Abrir aplicativos automaticamente

Defina um aplicativo para iniciar automaticamente em seu Galaxy Watch Active2 destacando-o sem tocá-lo.

Deslize o seletor **Aber. auto. apps**.

Desinstalar aplicativos

Toque em **Gerenciar aplicativos**, toque em , selecione o aplicativo que deseja remover do Galaxy Watch Active2 e depois toque em **Desinstalar**.

Ocultar aplicativos

Oculte um aplicativo para que ele não seja exibido na Tela de aplicativos do Galaxy Watch Active2.

Toque em **Gerenciar aplicativos**, toque em  ao lado do aplicativo que deseja ocultar e toque em **Salvar**.

O aplicativo aparecerá sob **Aplicativos ocultos** e não aparecerá na Tela de aplicativos do Galaxy Watch Active2.

Exibir novamente os aplicativos

Toque em **Gerenciar aplicativos**, toque em  ao lado do aplicativo que deseja exibir e toque em **Salvar**.

O aplicativo desaparecerá sob **Aplicativos ocultos** e aparecerá na Tela de aplicativos do Galaxy Watch Active2.

Personalizar aplicativos

Toque em  no aplicativo para personalizar as configurações básicas relacionadas ao aplicativo.

Widgets

Personalize os widgets no Galaxy Watch Active2. Você pode reorganizar os widgets.

Inicie o aplicativo **Galaxy Wearable** em seu aparelho móvel e toque em **Início** → **Widgets**.

Adicionar ou remover widgets

Toque em **—** no widget para removê-lo ou toque em **+** no widget para adicioná-lo e toque em **Salvar**.

O widget será adicionado ou removido do Galaxy Watch Active2.

Reordenar os widgets

Toque em **◇** próximo a um widget, arraste-o para outra posição e depois toque em **Salvar**.

A ordem dos widgets será alterada no Galaxy Watch Active2.

Som e vibração

Altere as configurações de vibração do Galaxy Watch Active2.

Inicie o aplicativo **Galaxy Wearable** em seu aparelho móvel e toque em **Início** → **Som e vibração**.

- **Modo de som:** define o Galaxy Watch Active2 para utilizar o modo som, silenciar ou vibrar.
- **Vibrar com som:** define o Galaxy Watch Active2 para vibrar e reproduzir um toque de chamada para chamadas recebidas e notificações.
- **Volume:** ajusta o nível do volume do Galaxy Watch Active2.



Quando a função do Assistente de voz estiver ativa, você também pode ajustar o volume de acessibilidade.

- **Intensidade da vibração:** ajusta a intensidade de vibração da notificação.
- **Vibração longa:** define o Galaxy Watch Active2 para vibrar por mais tempo para chamadas recebidas e notificações.
- **Toque:** altera o toque da chamada.
- **Vibração do toque:** define um padrão de vibração para chamadas recebidas.
- **Som da notificação:** altera o som de notificação.
- **Vibração da notificação:** define um padrão de vibração para notificações.
- **Som ao tocar:** define o Galaxy Watch Active2 para reproduzir um som quando os aplicativos ou opções são selecionados no touch screen.

Visor

Altere as configurações do mostrador do Galaxy Watch Active2 e da Tela de aplicativos

Inicie o aplicativo **Galaxy Wearable** em seu aparelho móvel e toque em **Início** → **Visor**.

- **Brilho:** ajusta o brilho da tela.
- **Brilho baixo automático:** define o Galaxy Watch Active2 para ajustar o brilho automaticamente dependendo das condições da luz ambiente.
- **Duração da luz de fundo:** define o tempo de espera que o Galaxy Watch Active2 aguarda para desativar a luz de fundo.
- **Exib. último app:** seleciona o período de tempo para exibir um aplicativo usado recentemente quando a tela retorna após desativada.
- **Estilo do plano de fundo:** altera o papel de parede.

Avançado

Ative os recursos avançados do Galaxy Watch Active2 e altere as configurações de controle.

Inicie o aplicativo **Galaxy Wearable** em seu aparelho móvel e toque em **Início** → **Avançado**.



- **Press. duas vezes Tecla Início:** selecione um aplicativo ou função para iniciar ao pressionar a Tecla Início do Galaxy Watch Active2 duas vezes.
- **Coroa virtual:** define a tela do Galaxy Watch Active2 para ser controlada ao deslizar a coroa virtual.
- **Gesto de ativação:** define o Galaxy Watch Active2 para ativar a tela ao levantar o pulso que está vestindo o Galaxy Watch Active2.
- **Ativação por toque:** define o Galaxy Watch Active2 para ativar a tela ao tocar nela.
- **Modo Bloqueio de água:** ative o modo Bloqueio de água antes de praticar qualquer atividade aquática. O touchscreen, as funções Gestos de ativação e Relógio sempre ligado serão desativadas.
- **Sensib. ao toque:** define o Galaxy Watch Active2 para permitir o uso do touchscreen com luvas.
- **Não perturbar:** ativa o modo de não perturbe. As chamadas recebidas serão silenciadas e a tela não ativará ao receber chamadas. Além disso, todas as notificações exceto os alarmes são silenciados e a tela não ativará quando as notificações forem recebidas.
- **Modo cinema:** ativa o modo cinema para assistir filmes. As chamadas recebidas serão silenciadas e a tela não ativará ao receber chamadas. Além disso, todas as notificações serão silenciadas, incluindo alarmes e a tela não ativará quando as notificações são recebidas ou quando houver um alarme. As funções Gesto de ativação e Relógio sempre ligado serão automaticamente desativadas.

- **Modo Boa noite:** ativa o modo boa noite para dormir. As chamadas recebidas serão silenciadas e a tela não ativará ao receber chamadas. Além disso, todas as notificações exceto os alarmes são silenciados e a tela não ativará quando as notificações forem recebidas. As funções Gesto de ativação e Relógio sempre ligado serão automaticamente desativadas.
- **Editar as configurações rápidas:** edite o painel rápido do Galaxy Watch Active2.
- **Captura de tela:** deslize para a direita na tela enquanto pressiona a Tecla Início para capturar a tela.

Adicionar conteúdos ao relógio

Transfira áudios salvos ou imagens de seu aparelho móvel para o seu Galaxy Watch Active2 manualmente ou automaticamente.

Inicie o aplicativo **Galaxy Wearable** em seu aparelho móvel e toque em **Início** → **Adicionar conteúdo ao relógio**.

- **Música**
 - **Adicionar faixas:** selecione arquivos de músicas e envie do aparelho móvel para o Galaxy Watch Active2.
 - **Sincronização automática:** define o aparelho móvel para sincronizar arquivos de áudio adicionados recentemente com o Galaxy Watch Active2 enquanto ele estiver carregando e quando possuir mais de 15 % de energia da bateria restante.
-  Se os arquivos de música salvos no Galaxy Watch Active2 possuírem mais de 1 GB, ele irá apagar os que você não definiu como favoritos na ordem dos arquivos de música que adicionou pela primeira vez.
- **Listas de rep. p/ sincroniz.:** selecione uma lista de reprodução para sincronizar com o Galaxy Watch Active2.
-  A opção **Listas de rep. p/ sincroniz.** está disponível somente quando o aplicativo de Samsung Musica está instalado em seu aparelho móvel e ao ativar a função Sinc. auto nele.

- **Imagens**

- **Enviar imagens:** selecione imagens e envie manualmente do aparelho móvel para o Galaxy Watch Active2.
- **Sincronização automática:** define o aparelho móvel para sincronizar imagens com o Galaxy Watch Active2 enquanto ele estiver carregando e quando possuir mais de 15 % de energia da bateria restante.
- **Limite de imagens:** selecione o número de imagens para enviar ao seu Galaxy Watch Active2 a partir de um aparelho móvel.
- **Álbuns para sincronizar:** selecione um álbum de imagens para sincronizar com o Galaxy Watch Active2.

Enviar mensagens SOS

Defina o Galaxy Watch Active2 para enviar mensagens de SOS para contatos de emergência registrados previamente ao pressionar a Tecla Início três vezes no Galaxy Watch Active2. Você também pode definir o Galaxy Watch Active2 para ligar para os seus contatos de emergência automaticamente.

Inicie o aplicativo **Galaxy Wearable** em seu aparelho móvel e toque em **Início** → **Enviar pedidos SOS** e deslize o seletor **Desligado** para ativá-lo. Consulte [Mensagens SOS](#) para saber mais.

Buscar meu relógio

Controle seu Galaxy Watch Active2 remotamente quando ele for perdido.

Inicie o aplicativo **Galaxy Wearable** em seu aparelho móvel e toque em **Início** → **Buscar meu Relógio**.



Registre sua Samsung account no aparelho móvel conectado primeiro antes de usar esta função.

- **Obter localização:** verifique onde o Galaxy Watch Active2 foi colocado.
- **Definir segurança:**
 - **Bloqueio remoto:** bloqueia o Galaxy Watch Active2 remotamente para evitar acessos não autorizados. Esta função pode ser usada quando o seu aparelho móvel está conectado ao seu Galaxy Watch Active2 via Bluetooth ou uma conexão remota. Quando o seu Galaxy Watch Active2 estiver bloqueado, conecte o seu aparelho móvel ao Galaxy Watch Active2 via Bluetooth. O bloqueio será automaticamente desativado.

- **Restaurar relógio:** apague remotamente todas as informações pessoais armazenadas no Galaxy Watch Active2. Após restaurar o Galaxy Watch Active2, você não poderá restaurar as informações ou utilizar a função Encontrar meu relógio.
- **Bloqueio de reativação:** define o Galaxy Watch Active2 para solicitar as informações da sua conta Samsung após a restauração dele. Isso evita que terceiros de usar seu Galaxy Watch Active2 para acessar as informações pessoais salvas em seu Galaxy Watch Active2 se for roubado ou perdido.

Redes móveis

Use vários outros serviços através da rede móvel depois de ativá-los no Galaxy Watch Active2. Inicie o aplicativo **Galaxy Wearable** em seu aparelho móvel e toque em **Início** → **Redes móveis**.



Redes móveis não são exibidas no modelo Bluetooth.

Geral

Personalize as configurações do idioma do texto para fala do Galaxy Watch Active2 ou zere o Watch Active2.

Inicie o aplicativo **Galaxy Wearable** em seu aparelho móvel e toque em **Início** → **Geral**.

- **Idiomas:** selecione o idioma texto para fala no Galaxy Watch Active2 e baixe o disponível.
- **Velocidade da fala:** ajusta a velocidade da fala.
- **Restaurar:** executa uma restauração para os dados de fábrica do Galaxy Watch Active2 conectado.

Acessibilidade

Defina várias configurações para melhorar a acessibilidade do Galaxy Watch Active2.

Inicie o aplicativo **Galaxy Wearable** em seu aparelho móvel e toque em **Início** → **Acessibilidade**.

- **Leitor de tela:** ativa o Assistente de voz que oferece feedback de voz. Para visualizar informações de ajuda para aprender como usar esta função, toque em **Tutorial**.
- **Melhorias de visibilidade:** define as configurações para melhorar a acessibilidade de usuários com deficiência visual.
- **Melhorias de audição:** define as configurações para melhorar a acessibilidade de usuários com deficiência auditiva.
- **Configurações avançadas:** define configurações para as funções Acesso direto e Notificações.

Samsung Pay

Efetue pagamentos de forma prática e segura usando um serviço de pagamento móvel.

Inicie o aplicativo **Galaxy Wearable** em seu aparelho móvel e toque em **Início** → **Samsung Pay**.



Essa função pode não estar disponível dependendo do seu país ou operadora de serviços.

Bixby

Abra o Bixby em seu aparelho móvel e descubra o que você pode fazer com o Bixby.

Inicie o aplicativo **Galaxy Wearable** em seu aparelho móvel e toque em **Início** → **Bixby**.

Conta e backup

Registre sua Samsung account e inicie a sessão para sincronizar para fazer backup ou restaurar os dados de seu Galaxy Watch Active2 utilizando a Samsung Cloud. Você também pode conectar-se remotamente ao seu Galaxy Watch Active2 com a sua Samsung account.

Inicie o aplicativo **Galaxy Wearable** em seu aparelho móvel e toque em **Início** → **Conta e backup**.

- **Samsung account:** adicione sua Samsung account para usar no Galaxy Watch Active2.
- **Fazer backup e restaurar:** mantém suas informações pessoais, dados de aplicativos e configurações salvas no Galaxy Watch Active2. Você pode fazer cópia de segurança de suas informações confidenciais e acessá-las mais tarde. Você deve entrar em sua Samsung account para fazer um backup ou restaurar os dados. Consulte [Gerenciar os dados no Galaxy Watch Active2](#) para saber mais.
- **Conexão remota:** define o Galaxy Watch Active2 para conectar remotamente a rede Wi-Fi quando uma conexão Bluetooth entre os aparelhos não estiver disponível. Para usar esta função, entre em sua conta Samsung.



Faça o backup dos dados regularmente para um local seguro como a Samsung Cloud ou para um computador para que você possa restaurá-los se os dados estiverem corrompidos ou forem perdidos devido a uma restauração indesejada para o padrão de fábrica.

Gerenciar os dados no Galaxy Watch Active2

Mantenha suas informações pessoais, dados de aplicativos e configurações salvos em seu Galaxy Watch Active2. Você pode fazer cópia de segurança de suas informações confidenciais e acessá-las mais tarde, assim como fazer backup dos dados em seu Galaxy Watch Active2 automaticamente para acessá-las de outros dispositivos quando você quiser.



- As músicas e as imagens salvas no Galaxy Watch Active2 não serão copiadas.
- Para o aplicativo Samsung Health, somente os registros dos 28 dias anteriores são salvos em seu Galaxy Watch Active2. Para visualizar registros salvos posteriores a 28 dias, instale o aplicativo Samsung Health no aparelho móvel conectado e faça backup dos dados automaticamente.

Fazer backup dos dados

- 1 Inicie o aplicativo **Galaxy Wearable** em seu aparelho móvel e toque em **Início** → **Conta e backup**.
- 2 Toque em **Fazer backup e restaurar** → **Backup de dados**.
- 3 Marque os itens que deseja fazer backup e toque em **Fazer backup**.
Será feito o backup dos dados do Galaxy Watch Active2 para a Samsung Cloud.

Restaurar dados

- 1 Inicie o aplicativo **Galaxy Wearable** em seu aparelho móvel e toque em **Início** → **Conta e backup**.
- 2 Toque em **Fazer backup e restaurar** → **Restaurar dados**.
- 3 Toque em ▼ para selecionar um aparelho para restaurar os dados.
- 4 Marque os itens desejados para restaurar e toque em **Restaurar**.
O backup dos dados será restaurado em seu Galaxy Watch Active2.

Fazer backup dos dados

- 1 Inicie o aplicativo **Galaxy Wearable** em seu aparelho móvel e toque em **Início** → **Conta e backup**.
- 2 Toque em **Fazer backup e restaurar** → **Backup de dados**.
- 3 Deslize o seletor **Backup automático**.

Configurações de sincronização do aparelho móvel

Altera as configurações do seu Galaxy Watch Active2 e o aparelho móvel conectado.

Inicie o aplicativo **Galaxy Wearable** em seu aparelho móvel, toque em **Início** → **Sinc. configurações do telefone**.



Alguns aparelhos móveis podem não suportar a função **Sinc. configurações do telefone** ou algumas opções desta função.

- **Sincronizar Não perturbar:** define as configurações de sincronização do modo não perturbe do seu Galaxy Watch Active2 e do aparelho móvel conectado.
- **Sincronizar redes Wi-Fi:** define para sincronizar automaticamente a lista de redes Wi-Fi salvas no aparelho móvel com o Galaxy Watch Active2.

Atualização de software do Relógio

O Galaxy Watch Active2 pode ser atualizado diretamente para o software mais recente através do serviço Firmware Over-the-air (FOTA). Você também pode alterar as configurações de atualização.

Inicie o aplicativo **Galaxy Wearable** em seu aparelho móvel e toque em **Início** → **Atualiz. de software do relógio**.

- **Baixar e instalar:** verifica e instala atualizações manualmente.
- **Download automático via Wi-Fi:** define o Galaxy Watch Active2 para baixar atualizações automaticamente ao conectar a rede Wi-Fi.

Dicas e manual de usuário

Exibe as operações básicas ou dicas para utilização do Galaxy Watch Active2 e seu manual do usuário.



Inicie o aplicativo **Galaxy Wearable** em seu aparelho móvel e toque em **Início** → **Dicas e manual do usuário**.

- **Obtenha mais do seu relógio:** exibe as dicas de uso do seu Galaxy Watch Active2.
- **Manual do usuário:** exibe detalhes sobre o uso do seu Galaxy Watch Active2.

Sobre o relógio

Visualize o status do seu Galaxy Watch Active2 e outras informações.

Inicie o aplicativo **Galaxy Wearable** em seu aparelho móvel e toque em **Início** → **Sobre o relógio**.

- **Bateria:** verifica a bateria restante e tempo de uso e também ativa o modo de economia de energia.
 -  O tempo estimado de uso restante exibe o tempo remanescente antes que a energia da bateria acabe. O tempo de uso pode variar dependendo das configurações do seu aparelho e das condições de operação.
- **Armazenamento:** verifica o status da memória disponível e da memória utilizada. Para excluir arquivos desnecessários, toque em **Excluir agora**.
 -  A capacidade atual disponível da memória interna é menor que a capacidade especificada devido ao sistema operacional e aos aplicativos padrões ocuparem parte da memória. A capacidade disponível pode alterar ao atualizar o telefone.
- **RAM:** exibe o status da memória utilizada e da memória RAM utilizada. Para aumentar a velocidade de seu Galaxy Watch Active2 reduzindo a quantidade de memória RAM que está usando, marque os aplicativos na lista e toque em **Limpar agora**.
- **Dispositivo:** exibe várias informações do Galaxy Watch Active2 como o endereço MAC Wi-Fi e o número de série.
- **Informações legais:** exibe informações legais relacionadas ao aparelho como a licença de código aberto. Você também pode definir o Galaxy Watch Active2 para enviar automaticamente o diagnóstico e as informações de utilização para a Samsung.
- **Informações do software:** exibe a versão do software do Galaxy Watch Active2 e o status de segurança.
- **Informações da bateria:** exibe informações e status da bateria do Galaxy Watch Active2.
- **Instalar apps desconhecidos:** define o Galaxy Watch Active2 para permitir a instalação de aplicativos de fontes desconhecidas.

Visores do relógio

Você poderá alterar os tipos de relógios a serem exibidos na Tela do relógio.

Inicie o aplicativo **Galaxy Wearable** em seu aparelho móvel e toque em **Visores do relógio**. Depois, selecione uma categoria e um visor de relógio desejado. O mostrador de relógio selecionado será baixado ou aplicado na Tela do relógio.

Toque em **Personalizar** para alterar o plano de fundo e definir os itens para exibir no visor do relógio.

Criar visores do relógio Meu estilo

Altere o visor do seu Galaxy Watch Active2, a partir de uma imagem padrão que utiliza uma combinação de cor abstraída da foto que você tirou. Você pode combinar o visor do seu Galaxy Watch Active2 com qualquer traje desejado.



Essa função está disponível somente nos aparelhos Samsung ou Android.

- 1 Inicie o aplicativo **Galaxy Wearable** em seu aparelho móvel e toque em **Visores do relógio**.
- 2 Toque em **Meus visores do relógio** e selecione **Meu estilo**.
- 3 Toque em **Personalizar** → **Câmera**.
Para selecionar uma foto salva em seu aparelho móvel, toque em **Galeria**.
- 4 Toque em  para tirar uma foto e depois toque em **OK**.
- 5 Arraste a moldura circular pela foto para coletar as cores que deseja usar.
Para redimensionar a moldura circular, arraste o canto da moldura.
- 6 Selecione um padrão e toque em **Concluir**.
- 7 Toque em **Salvar**.
O visor do seu Galaxy Watch Active2 mudará para o Meu estilo.

Descobrir

Você pode baixar visores do relógio e aplicativos recomendados na loja **Galaxy Store**.

Inicie o aplicativo **Galaxy Wearable** em seu aparelho móvel e toque em **Descobrir**.

Baixe os visores do relógio e aplicativos desejados. Toque em **Ver mais** para ver mais visores do relógio e aplicativos.

Usar o Galaxy Watch Active2

Introdução

Use as funções úteis do Galaxy Watch Active2 para adicionar comodidade à sua vida diária e gerenciar sua saúde. Além disso, os serviços personalizados do Galaxy Watch Active2 analisam seus padrões de uso e o status para oferecer serviços e informações de acordo com a sua localização e país.

Aproveite as diversas funções do Galaxy Watch Active2.

Usar como um técnico personalizado para sua saúde

Cuide da sua saúde com o Galaxy Watch Active2. O sensor de frequência cardíaca mede sua frequência cardíaca e analisa seu nível de estresse e o padrão de sono. Você também pode gerenciar sua saúde baseado nos dados do perfil que você registrou.



Você pode usar vários outros exercícios e funções de gerenciamento de saúde ao usar o Galaxy Watch Active2 conectado a um aparelho móvel.

Atingir sua meta de atividade diária

Verifique seu objetivo de atividade diária baseado em sua meta, como as calorias queimadas, tempo de exercício ou tempo de atividade e também com o perfil inserido em um piscar de olhos.

Você pode verificar sua meta diária em um piscar de olhos com o gráfico de atividade diária no widget **Atividade diária** ou no aplicativo **Samsung Health**. Você pode usar esta informação para monitorar sua saúde e praticar mais atividades para criar uma rotina balanceada e ficar saudável.

Consulte [Atividade diária](#) para saber mais.

Gerenciar o estresse e a qualidade do sono

Um sensor de frequência cardíaca mais preciso mede os seus níveis de estresse e os padrões de sono.

Gerenciar o estresse

Quando a medição de nível de estresse estiver completa, você pode relaxar ao seguir as orientações de respiração que o Galaxy Watch Active2 fornece. Depois de medir o seu nível de estresse, toque em **RESPIRAR** > para respirar e aliviar o estresse.

Verificar seus padrões de sono

Seu padrão de sono será medido e dividido em quatro estados. Depois de acordar de manhã, você pode verificar seu padrão de sono na tela de rastreamento de sono ou através do widget **Sono**. Encontre seu padrão de sono através de observação constante.

Consulte [Dormir](#) para saber mais.



O padrão de sono terá seus quatro estados (Despertado, REM, leve, profundo) analisados usando o seu movimento e as alterações em sua frequência cardíaca. Um gráfico será fornecido com os valores recomendados para cada estado de sono medido baseado em resultados para pessoas da mesma faixa etária que a sua.

Experimentar exercícios avançados

Usar as diversas funções de exercícios

O Galaxy Watch Active2 suporta cerca de 40 tipos de exercícios e atividades ao ar livre e em ambientes fechados. Pratique exercícios com eficácia com o Galaxy Watch Active2 em casa, ao ar livre ou em uma academia. O Galaxy Watch Active2 ajuda você a atingir sua meta definida ao verificar cuidadosamente seu tempo de exercício, distância, velocidade, frequência cardíaca e consumo de calorias durante o exercício.

Consulte [Exercícios](#) para saber mais sobre iniciar vários exercícios.

Praticar vários exercícios em uma sessão

Você pode continuar eficientemente através de vários exercícios em uma sessão. Depois de terminar um exercício e comece o próximo exercício imediatamente.

Consulte [Praticar vários exercícios em uma sessão](#) para saber mais.

Usar como uma agenda inteligente

Verificar as informações do dia

Use o Galaxy Watch Active2 em um dia importante. Você pode visualizar informações como cronogramas, lembretes e o tempo de alarme na Tela do relógio mesmo que você não execute nenhum aplicativo.

Mantenha pressionada a Tela relógio e deslize a coroa virtual e deslize a tela para a esquerda ou para a direita para selecionar o visor do relógio **Meu dia**. Você pode visualizar seu cronograma diário e gerenciá-lo no visor do relógio **Meu dia**.

Você poderá usar as seguintes informações no visor do relógio:

- O cronograma diário que você definiu no calendário
- Itens que você salvou como lembretes
- Tempo do alarme

Consulte [Calendário](#), [Reminder](#) ou [Alarme](#) para saber mais sobre registrar um calendário, um lembrete ou definir um alarme.



Você pode somente verificar o cronograma e as informações do alarme que tiver sido definido dentro de 10 horas do tempo atual.

Gerenciar minha vida diária

O Galaxy Watch Active2 ajuda você a aproveitar sua vida confortavelmente. O serviço de personalização do Galaxy Watch Active2 identifica seu estilo de vida e suas preferências e fornece funções adequadas de acordo com sua localização ou situação. Inicie e encere seu dia com o Galaxy Watch Active2. O Galaxy Watch Active2 fornecerá a você o que você mais precisa a qualquer hora, em qualquer lugar.



- Esta função está disponível após conectar o Galaxy Watch Active2 a um aparelho móvel que suporta a plataforma de serviço de personalização 2.2 ou superior. Após aceitar o acordo para usar o serviço de personalização, inicie o aplicativo **Config.** no seu aparelho móvel, toque em **Contas e backup** → **Contas** → **Samsung account** → **Privacidade** → **Serviço de personalização** e depois deslize o seletor **Serviço de personalização** para ativá-lo.
- Se o padrão de estilo de vida analisado anteriormente mudar, o Galaxy Watch Active2 fornecerá o serviço e a função baseado no padrão alterado.

Obter instruções duas vezes ao dia

Você pode ser instruído depois de acordar e antes de ir para a cama sobre informações úteis que você precisa para o dia.

Na Tela de aplicativos, toque em  (**Config.**) → **Avançado** → **Resumo diário** → **Receber resumos automaticamente** e deslize o seletor **Desligado** para ativá-lo.

Depois de acordar, o Galaxy Watch Active2 notifica você sobre os eventos importantes do dia ou sobre o clima. Antes de ir para a cama, o Galaxy Watch Active2 notifica você sobre seu status de exercício e o clima de amanhã e lembra você de quaisquer lembretes de itens incompletos.

Consulte [Calendário](#) ou [Reminder](#) para saber mais sobre o registro de um cronograma ou de um lembrete para uma instrução.



Você também pode ser instruído duas vezes por dia quando quiser. Na Tela de aplicativos, toque em  (**Config.**) → **Avançado** → **Resumo diário** → **Definir os horários dos resumos**, deslize o seletor para ativá-lo e depois toque em **Horários dos resumos** para definir o horário para ter a informação. Entretanto, essa função está disponível apenas quando você desativa a função **Receber resumos automaticamente** primeiro.

Iniciar aplicativos recomendados por localização e horário

Inicie seus aplicativos favoritos convenientemente com widgets. O Galaxy Watch Active2 analisa seus padrões de horário e local para adicionar automaticamente seus aplicativos favoritos que você usou por períodos específicos ou locais no widget **Atal. aplicat.**

Por exemplo, quando você chega em um ponto de ônibus durante a hora do rush, seus mapas usados com frequência ou os aplicativos relativos ao trânsito e seu aplicativo de música são adicionados automaticamente ao widget.

Deslize a coroa virtual no sentido horário ou deslize pela tela para a esquerda na Tela do relógio e inicie aplicativos adicionados automaticamente no widget **Atal. aplicat.**

Ativar o modo boa noite para dormir mais confortavelmente

Antes da hora de dormir, o Galaxy Watch Active2 notifica você para ir dormir. Ative este modo otimizado para dormir.

Na Tela de aplicativos, toque em  (**Config.**) → **Avançado** → **Modo Boa noite** e deslize o seletor **Ativar agora** para ativá-lo. Ao receber a notificação para ativar o modo boa noite, siga as instruções na tela para ativá-lo.

As seguintes funções estão desativadas:

- Toques de chamada e ativação da tela no recebimento de chamadas
- Todas as notificações, exceto alarmes
- Ativação de tela quando uma notificação for recebida
- Função relógio sempre ativo
- Função gesto de ativação

O Modo boa noite é automaticamente desativado depois que você acorda.

Usar o relógio duplo quando você estiver no exterior

Se você estiver para o exterior ou em uma viagem de negócios, o Galaxy Watch Active2 detecta automaticamente a alteração do fuso horário e sugere que você alterne para a tela dupla do relógio para ver ambos: o horário local e o horário do seu país. Use a função relógio duplo ao alterar o visor do relógio de acordo com as notificações.



Esta função está disponível após conectar o Galaxy Watch Active2 a um aparelho móvel que suporta a plataforma de serviço de personalização 2.2 ou superior. Após aceitar o acordo para usar o serviço de personalização, inicie o aplicativo **Configurações** no seu aparelho móvel, toque em **Contas e backup** → **Contas** → **Samsung account** → **Privacidade** → **Serviço de personalização** e depois deslize o seletor **Serviço de personalização** para ativá-lo.

Usar um lembrete conveniente

Registre um lembrete rapidamente com sua voz e seja informado dos lembretes do dia.

Criar lembretes com a sua voz

Você pode salvar facilmente o que você precisa lembrar com sua voz.

Por exemplo, diga "Ligue para minha mãe às 3 horas e crie um lembrete". Às 3 horas, você será notificado do horário para ligar para sua mãe.

Consulte [Criar um lembrete](#) para saber mais sobre o registro de lembretes.

Solução de problemas

Introdução

Antes de contatar a Central de Atendimento Samsung, tente as seguintes soluções. Algumas situações podem não se aplicar ao seu Galaxy Watch Active2.

Seu aparelho exibe mensagens de erro de rede ou falha no serviço

- Quando você está em áreas com sinal fraco ou recepção fraca, você pode perder a recepção do sinal. Vá para outra área e tente novamente. Ao se mover, mensagens de erro podem aparecer repetidamente.
- Você pode não acessar algumas opções sem um plano de dados. Para maiores detalhes, contate sua operadora de serviços.

Seu Galaxy Watch Active2 não liga

Quando a bateria estiver completamente descarregada, seu Galaxy Watch Active2 não ligará. Carregue a bateria completamente antes de ligar o Galaxy Watch Active2.

O touchscreen responde lentamente ou indevidamente

- Se você anexar uma capa protetora ou acessórios opcionais para o touchscreen, ele poderá não funcionar corretamente.
- Se suas mãos não estiverem limpas ao tocar a tela ou se você tocá-la com objetos pontiagudos ou com as pontas dos dedos, o touchscreen poderá ter um mau funcionamento.
- O touchscreen poderá ter um mau funcionamento quando exposto a condições úmidas ou à água.
- Reinicie seu Galaxy Watch Active2 para limpar erros temporários de software.
- Certifique-se que o seu Galaxy Watch Active2 está atualizado com a versão de software mais recente.
- Se a tela estiver arranhada ou danificada, leve seu aparelho para um Serviço Autorizado Samsung.

Seu Galaxy Watch Active2 trava ou apresenta erros

Tente as seguintes soluções. Se o problema persistir, contate o Serviço Autorizado Samsung.

Reiniciar o Galaxy Watch Active2

Se o seu Galaxy Watch Active2 travar ou interromper a funcionalidade, você precisará encerrar os aplicativos ou reiniciar o Galaxy Watch Active2 e ligá-lo novamente.

Forçar reinício

Se o seu Galaxy Watch Active2 estiver travado e sem operação, mantenha a Tecla Ligar pressionada por mais de 7 segundos para reinicializar.

Reiniciar o Galaxy Watch Active2

Se os métodos acima não resolverem seu problema, execute uma restauração para o padrão de fábrica.

Na lista de aplicativos, toque em  (Config.) → **Acessibilidade** → **Melhorias de audição**. Como alternativa, inicie o aplicativo **Galaxy Wearable** em seu aparelho móvel e toque em **Início** → **Geral** → **Restaurar** → **Restaurar**. Antes de executar a restauração para o padrão de fábrica, lembre-se de fazer um backup de todos os dados importantes armazenados no Galaxy Watch Active2.

Outro dispositivo Bluetooth não consegue localizar seu Galaxy Watch Active2

- Certifique-se de que a função Bluetooth está ativada em seu Galaxy Watch Active2.
- Reinicie o Galaxy Watch Active2 e tente novamente.
- Certifique-se de que seu Galaxy Watch Active2 e o outro dispositivo Bluetooth estão dentro do alcance máximo do Bluetooth (10 m). A distância pode variar dependendo do ambiente em que os dispositivos estão sendo utilizados.

Se as dicas acima não resolverem o problema, contate um Serviço Autorizado Samsung.

Uma conexão Bluetooth não é estabelecida ou seu Galaxy Watch Active2 e o aparelho móvel estão desconectados

- Certifique-se que a função Bluetooth esteja ativada em ambos os dispositivos.
- Certifique-se que não existam obstáculos, tais como paredes ou equipamento elétrico entre os dispositivos.
- Certifique-se que a última versão do aplicativo Galaxy Wearable está instalada no aparelho móvel. Se necessário, atualize o aplicativo Galaxy Wearable para a última versão.
- Certifique-se de que seu Galaxy Watch Active2 e o outro dispositivo Bluetooth estão dentro do alcance máximo do Bluetooth (10 m). A distância pode variar dependendo do ambiente em que os dispositivos estão sendo utilizados.
- Reinicie ambos os dispositivos e inicie o Galaxy Wearable no aparelho móvel novamente.

As chamadas recebidas não são conectadas

- Certifique-se que seu Galaxy Watch Active2 está conectado a um aparelho móvel via Bluetooth. Se o seu Galaxy Watch Active2 estiver conectado ao seu aparelho móvel remotamente, você não poderá receber chamadas.
- Certifique-se de que seu aparelho móvel e o Galaxy Watch Active2 tenham acessado a rede móvel correta.
- Certifique-se de que você não configurou a restrição de chamada para o número que está digitando no aparelho móvel conectado.
- Certifique-se de que você não configurou a restrição de chamada para o número recebido no aparelho móvel conectado.
- Verifique se nenhum dos modos não perturbe, teatro ou noturno esteja ativo. Se um desses modos estiver ativo, o touchscreen não ativará durante as chamadas recebidas. Pressione a Tecla Início ou a Tecla Voltar para ativar a tela e verificar a chamada recebida.

As pessoas não conseguem ouvi-lo durante uma chamada

- Certifique-se de que você não está bloqueando o microfone.
- Certifique-se de que o microfone está próximo a sua boca.
- Se você estiver utilizando um fone de ouvido Bluetooth, certifique-se de que ele está corretamente conectado.

O som ecoa durante uma chamada

Ajuste o volume ou vá para outra área.

A rede móvel ou a internet é desconectada muitas vezes ou a qualidade do áudio é ruim

- Certifique-se de que você não está bloqueando a antena interna do Galaxy Watch Active2.
- Quando você está em áreas com sinal fraco ou recepção fraca, você pode perder a recepção do sinal. Você poderá ter problemas de conectividade devido a problemas com a estação rádio base da operadora de serviços. Vá para outra área e tente novamente.
- Quando utilizar o aparelho em movimento, os serviços de rede sem fio poderão ser desativados devido a problemas com a rede da operadora.

A bateria não carrega corretamente (Para carregadores aprovados pela Samsung)

- Certifique-se de ter conectado adequadamente o Galaxy Watch Active2 ao carregador sem fio.
- Visite um Serviço Autorizado Samsung para trocar a bateria.

A duração da bateria é menor do que nos primeiros dias de uso

- Quando você expõe o Galaxy Watch Active2 ou a bateria a temperaturas muito baixas ou muito altas, a carga útil pode reduzir.
- O consumo da bateria aumenta ao utilizar alguns aplicativos.
- A bateria é consumível e a carga útil será menor ao longo do tempo.

Seu Galaxy Watch Active2 está aquecendo

Ao utilizar aplicativos que requerem mais energia ou usar aplicativos em seu Galaxy Watch Active2 por um longo período, seu Galaxy Watch Active2 poderá aquecer. Isto é normal e não deve afetar a vida útil ou desempenho de seu Galaxy Watch Active2.

Se o Galaxy Watch Active2 superaquecer por longos períodos, não o utilize por um tempo. Se o Galaxy Watch Active2 continuar a superaquecer, contate a Central de atendimento Samsung.

Seu Galaxy Watch Active2 não consegue encontrar sua posição atual

O Galaxy Watch Active2 usa as informações de localização do seu aparelho móvel. Sinais GPS podem ser obstruídos em ambientes fechados. Defina o aparelho móvel para usar a rede móvel ou Wi-Fi para encontrar sua localização atual nessas situações.

Os dados armazenados no Galaxy Watch Active2 foram perdidos

Faça um backup de todos os dados importantes armazenados no Galaxy Watch Active2. Caso contrário, você não poderá restaurá-los, se eles estiverem corrompidos ou perdidos. A Samsung não se responsabiliza pela perda de dados armazenados em seu Galaxy Watch Active2.

Não há espaço suficiente no armazenamento do Galaxy Watch Active2

Exclua dados desnecessários como o cache usando o aplicativo Galaxy Wearable ou exclua manualmente aplicativos ou arquivos que não sejam utilizados para liberar espaço de armazenamento.

Direitos autorais

Direitos autorais © 2019 Samsung Electronics.

Este manual está protegido pelas leis internacionais dos direitos autorais.

Parte alguma deste manual pode ser reproduzida, distribuída, traduzida ou transmitida de qualquer forma e em qualquer meio, seja eletrônico ou mecânico, incluindo fotocopiadora, gravação ou armazenamento em qualquer sistema de informação ou recuperação.

Marcas registradas

- SAMSUNG e o logo SAMSUNG são marcas registradas da Samsung Electronics.
- Bluetooth® é uma marca registrada mundialmente da Bluetooth SIG, Inc.
- Wi-Fi®, Wi-Fi Direct™, Wi-Fi CERTIFIED™ e o logotipo Wi-Fi são marcas registradas da Wi-Fi Alliance.
- Todas as outras marcas registradas e direitos autorais são de propriedade de seus respectivos proprietários.